

Ein Genealogiereport für

**HEINRICH III. VON RIEDENBURG
BURGGRAF VON REGENSBURG**

Erstellt am 18. Juni 2013
"The Complete Genealogy Reporter"
© 2006-2011 Nigel Bufton Software
under license to MyHeritage.com Family Tree Builder



INHALT

- 1. DIE VÄTERLICHEN VORFAHREN**
- 2. DIE MÜTTERLICHEN VORFAHREN**
- 3. DIREKTE VERWANDTE**
- 4. VERZEICHNIS**

1. DIE VÄTERLICHEN VORFAHREN

- └ Pabos Graf von Kühbach an der Paar²⁵
- └ Pabo I. Burggraf von Regensburg¹⁸
 - └ Rabold I. von Ebersberg Markgraf von Kärnten⁵³ ...(1)
 - └ Adalbero I. von Ebersberg³⁷
 - └ Engelmunt von Ebersberg⁵⁴
 - └ Willibrig der Paar [von Ebersberg]²⁶
 - └ Graf Peiere⁵⁵
 - └ Liutgard von Ebersberg [von Dillingen]³⁸
 - └ Luitgard Peiere [von Dillingen]⁵⁶ ...(2)
- └ Ruprecht Burggraf von Regensburg¹³
 - └ Herr Ulrich⁵⁷
 - └ Meginhard I. im Traungau³⁹
 - └ Ulrich I. von Schweinachgau²⁷
 - └ Mathilde von Regensburg [von Schweinachgau]¹⁹
 - └ Luitpold Markgraf von der Ostmark⁵⁸ ...(3)
 - └ Berthold Herzog von Bayern⁴⁰
 - └ Kunigunde von der Ostmark [von Schwaben]⁵⁹ ...(4)
 - └ Kunigunde von Schweinachgau [von Bayern]²⁸
 - └ Heinrich von Babenberg⁶⁰ ...(5)
 - └ Biletrud von Bayern [von Babenberg]⁴¹
 - └ NN von Babenberg [im Sualafeld]⁶¹ ...(6)
- └ Heinrich I. Burggraf von Regensburg⁸
 - └ Luitpold Markgraf von der Ostmark⁵⁸ ...(7)
 - └ Arnulf I. der Böse von Bayern⁴²
 - └ Kunigunde von der Ostmark [von Schwaben]⁵⁹ ...(8)
 - └ Berchtold I. Markgraf im bayerischen Nordgau²⁹
 - └ Eberhard marquis de Frioul⁶² ...(9)
 - └ Judith Gräfin von Ostfranken⁴³
 - └ Gisela de Frioul [de France]⁶³ ...(10)
 - └ Heinrich I. von Schweinfurt Markgraf im Nordgau²¹
 - └ Lothar I von Walbeck⁴⁸
 - └ Lothar II. Graf von Walbeck³³
 - └ Eilike Nordgau [von Walbeck]³⁰
 - └ Bruno von Arneburg⁴⁹
 - └ Mathilde von Walbeck [von Arneburg]³⁴
 - └ Frau von Arneburg [Frederuna]⁵⁰ ...(11)
 - └ N. (Lutiana?) von Regensburg [von Schweinfurt]¹⁴
 - └ Gebhardt II. Herzog von Lothringen⁶⁴ ...(12)
 - └ Udo I. Graf in der Wetterau und Herzog im Elsaß⁴⁴
 - └ Ita von Lothringen⁶⁵
 - └ Heribert I. Konradiner Pfalzgraf im Kinziggau im Engersgau in der Wetterau und von Gleiberg³¹
 - └ Heribert I. Semlis comte de Vermandois⁶⁶ ...(13)
 - └ Cunégonde (oder Adela) Elsaß [de Vermandois]⁴⁵
 - └ Berthe de Vermandois [de Morvois]⁶⁷ ...(14)
 - └ Gerberga von Henneburg Gräfin Nordgau [von Kinziggau]²²
 - └ Wichard II. von Geldern⁶⁸ ...(15)
 - └ Meginoz von Geldern und Zütphen⁴⁶
 - └ Ermentrud Gräfin im von Gleiberg [Avalgau]³²
 - └ Gottfried von Metz Pfalzgraf von Lothringen⁶⁹ ...(16)
 - └ Gerberga Zütphen [von Lothringen]⁴⁷
 - └ Ermentrude von Lothringen [des Francs]⁷⁰ ...(17)
 - └ Heinrich II. von Riedenburg Burggraf von Regensburg⁵
 - Otto I. Burggraf von Steffing und Riedenburg Burggraf von Regensburg³**

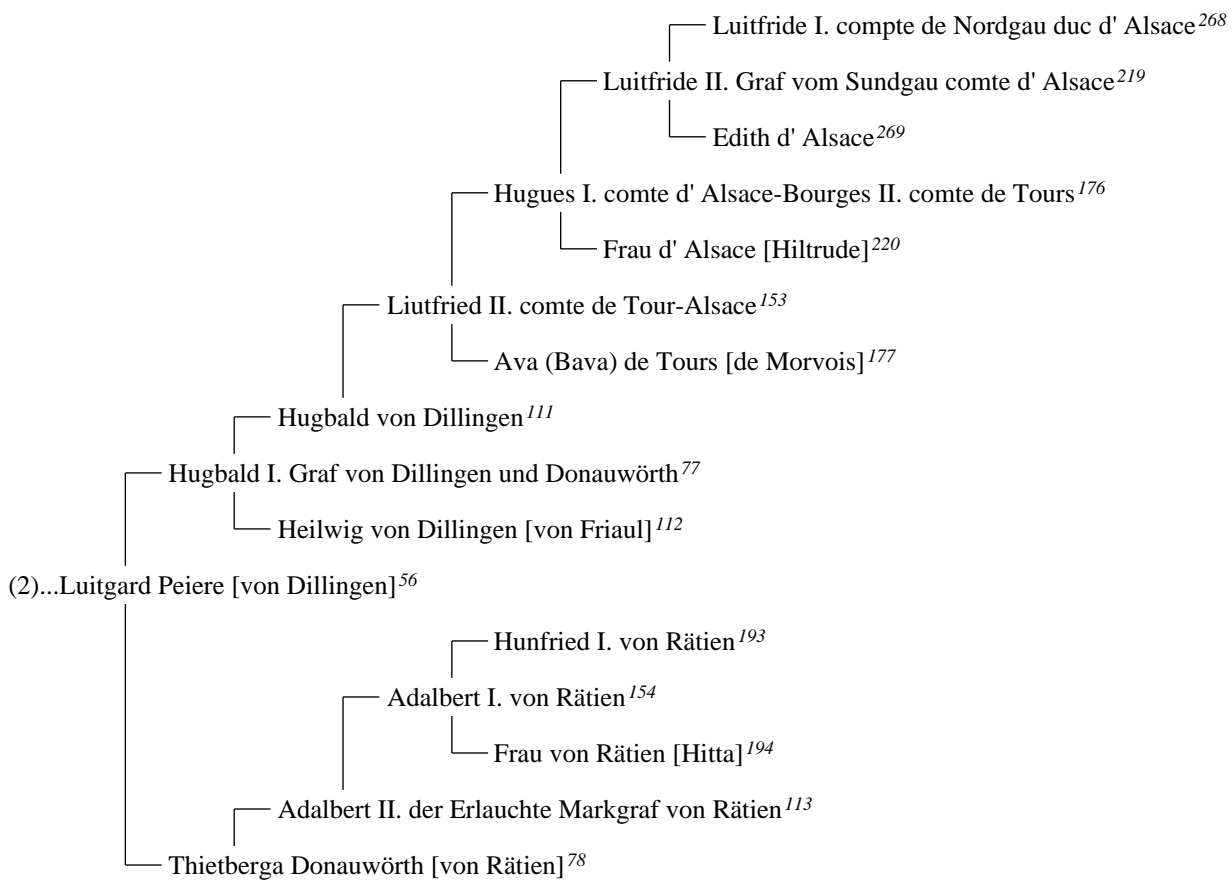
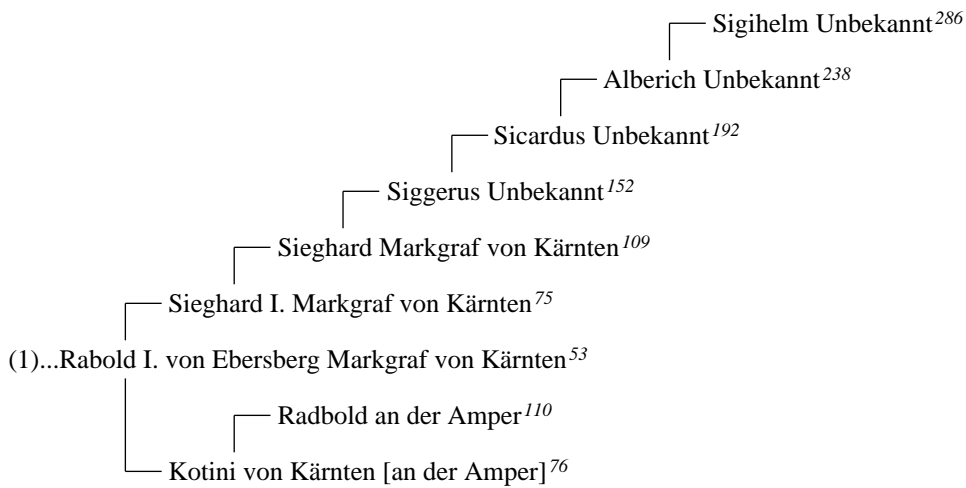

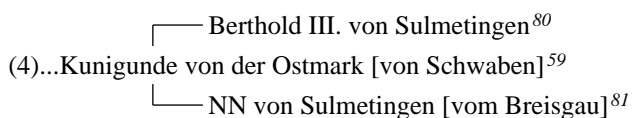
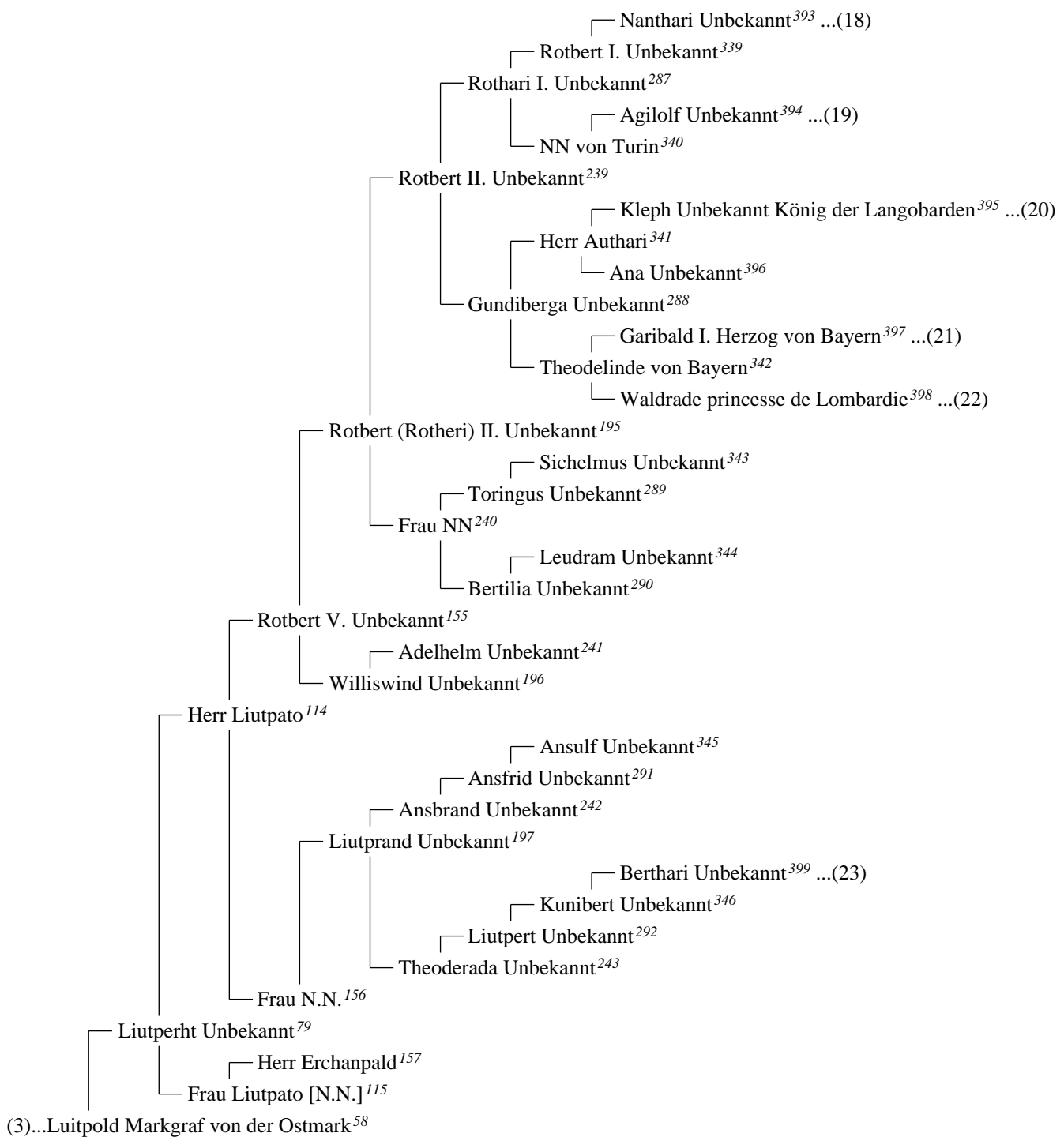

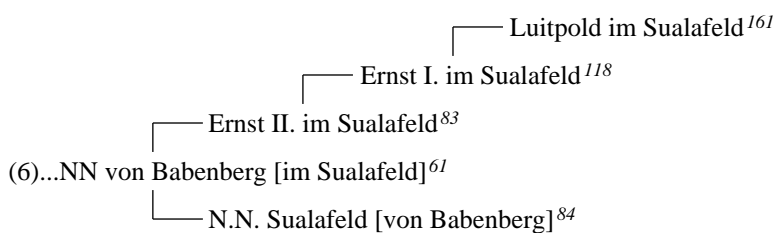
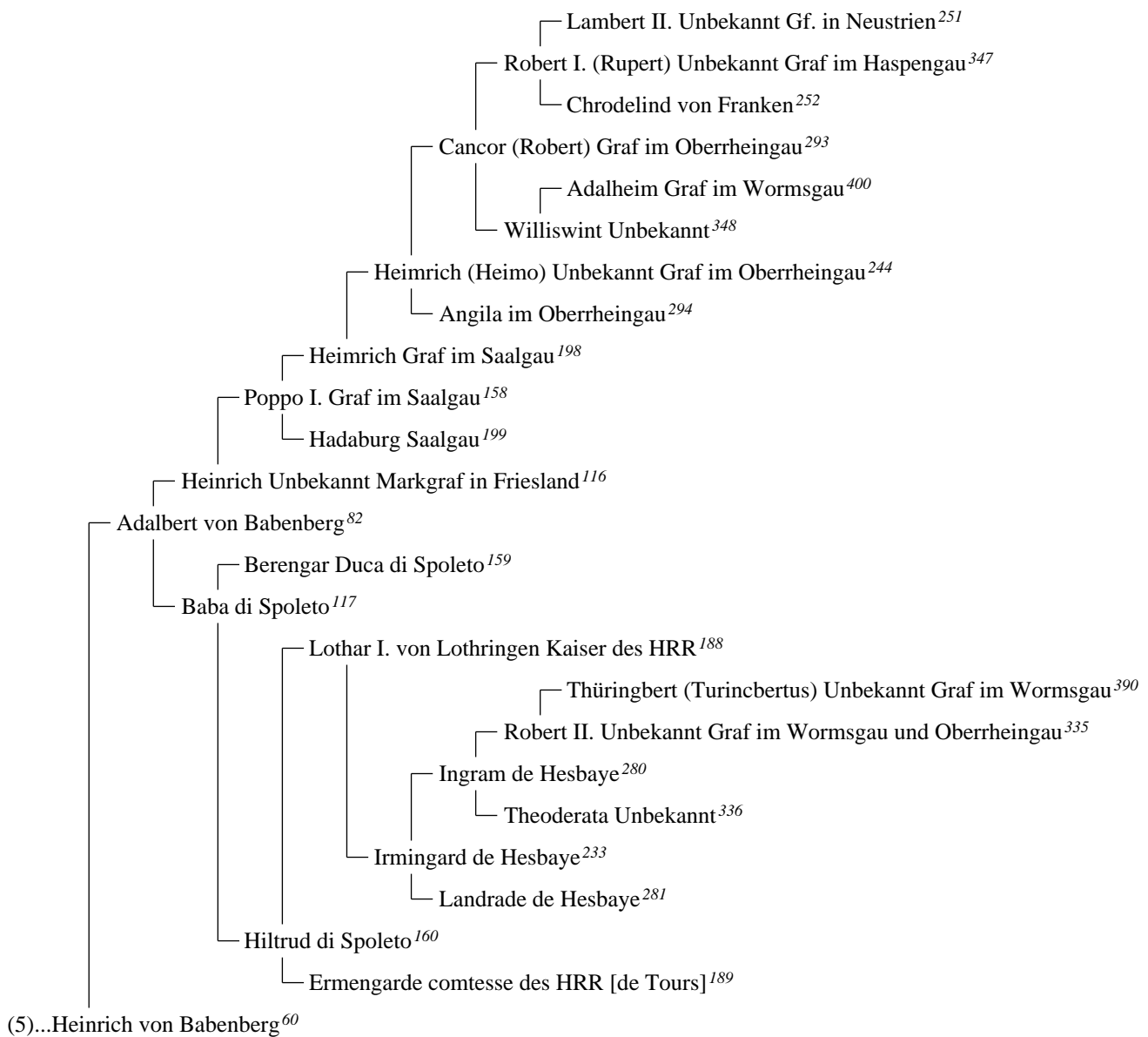

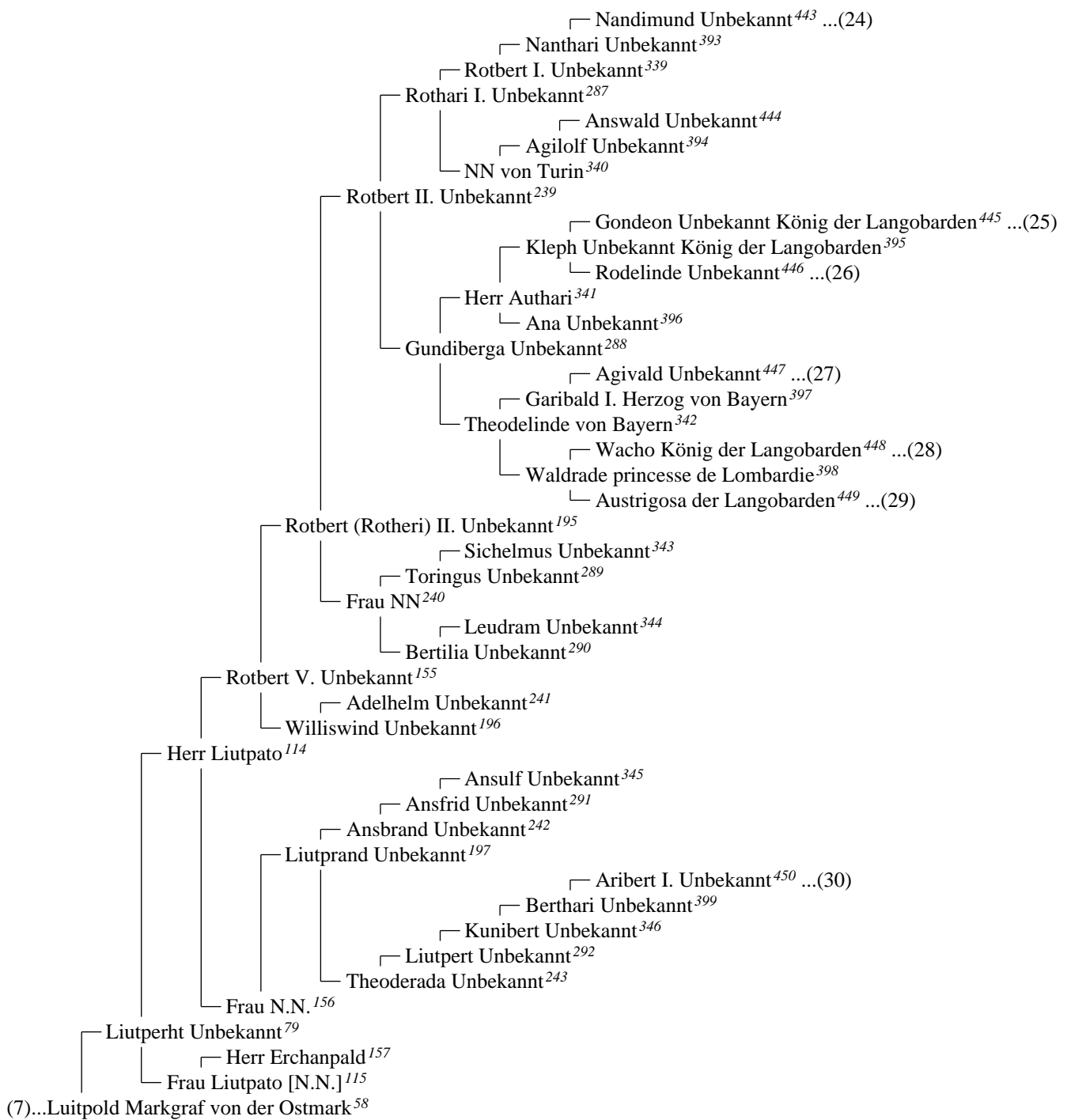

(8)...Kunigunde von der Ostmark [von Schwaben]⁵⁹
 — NN von Sulmetingen [vom Breisgau]⁸¹

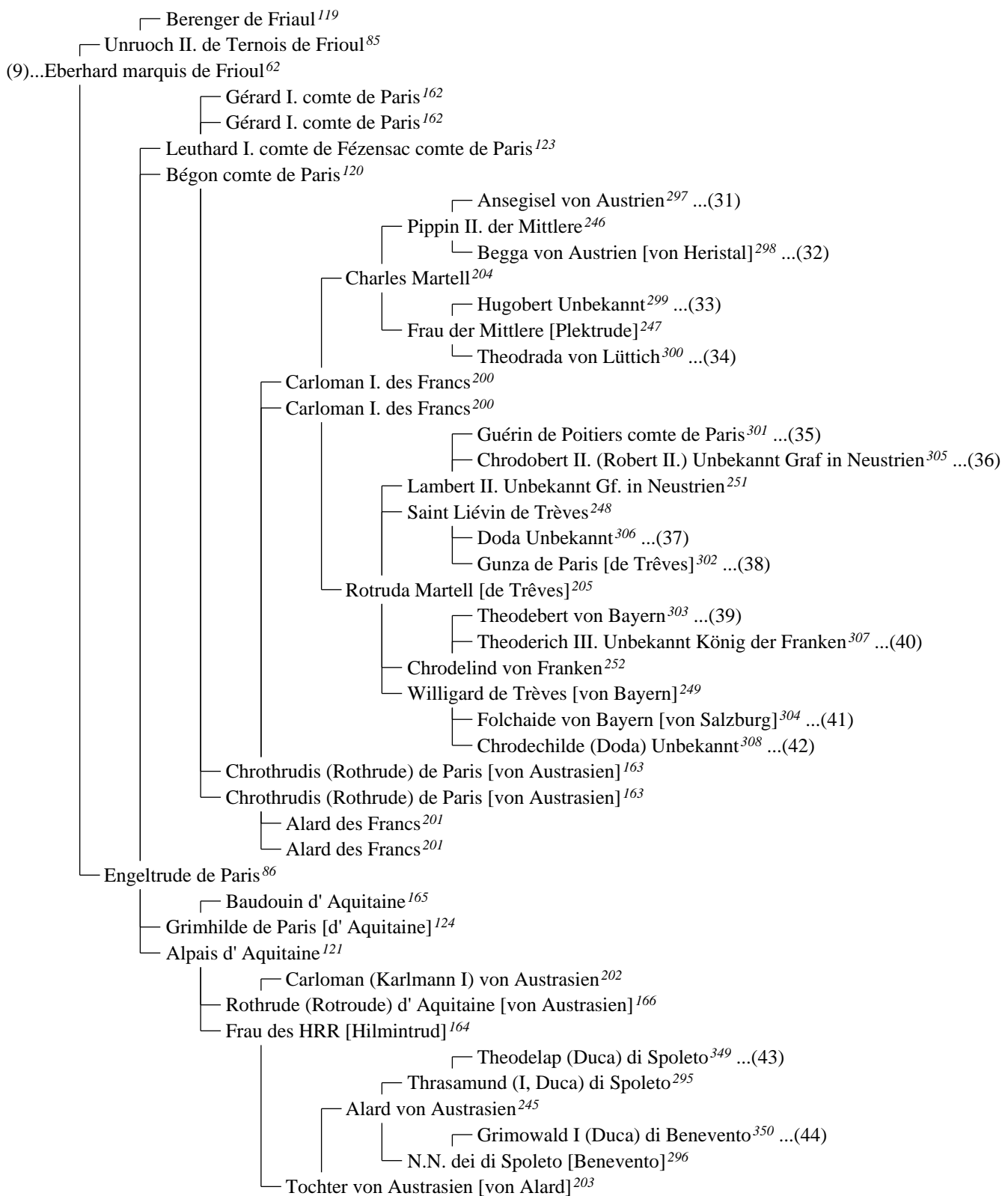

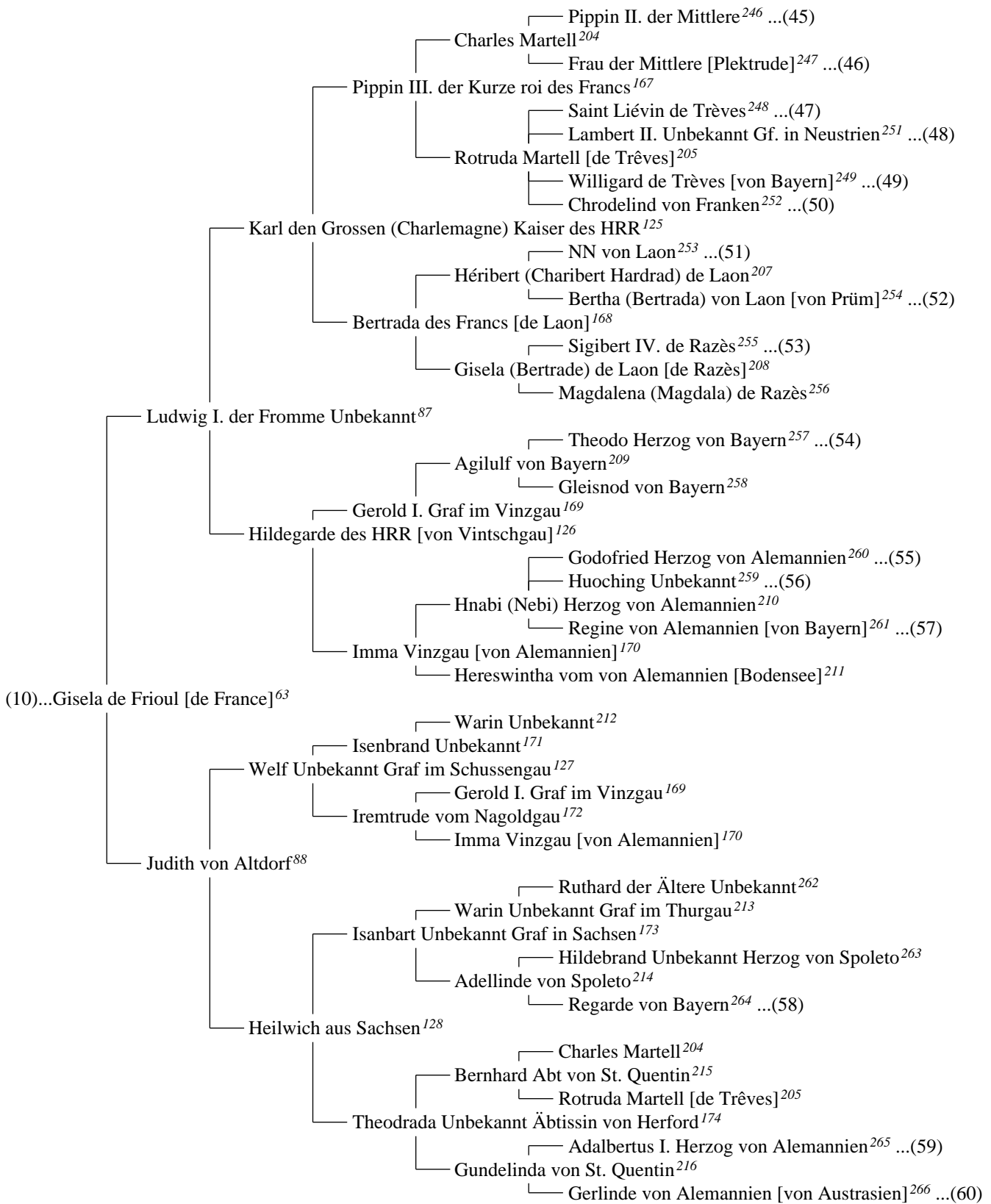

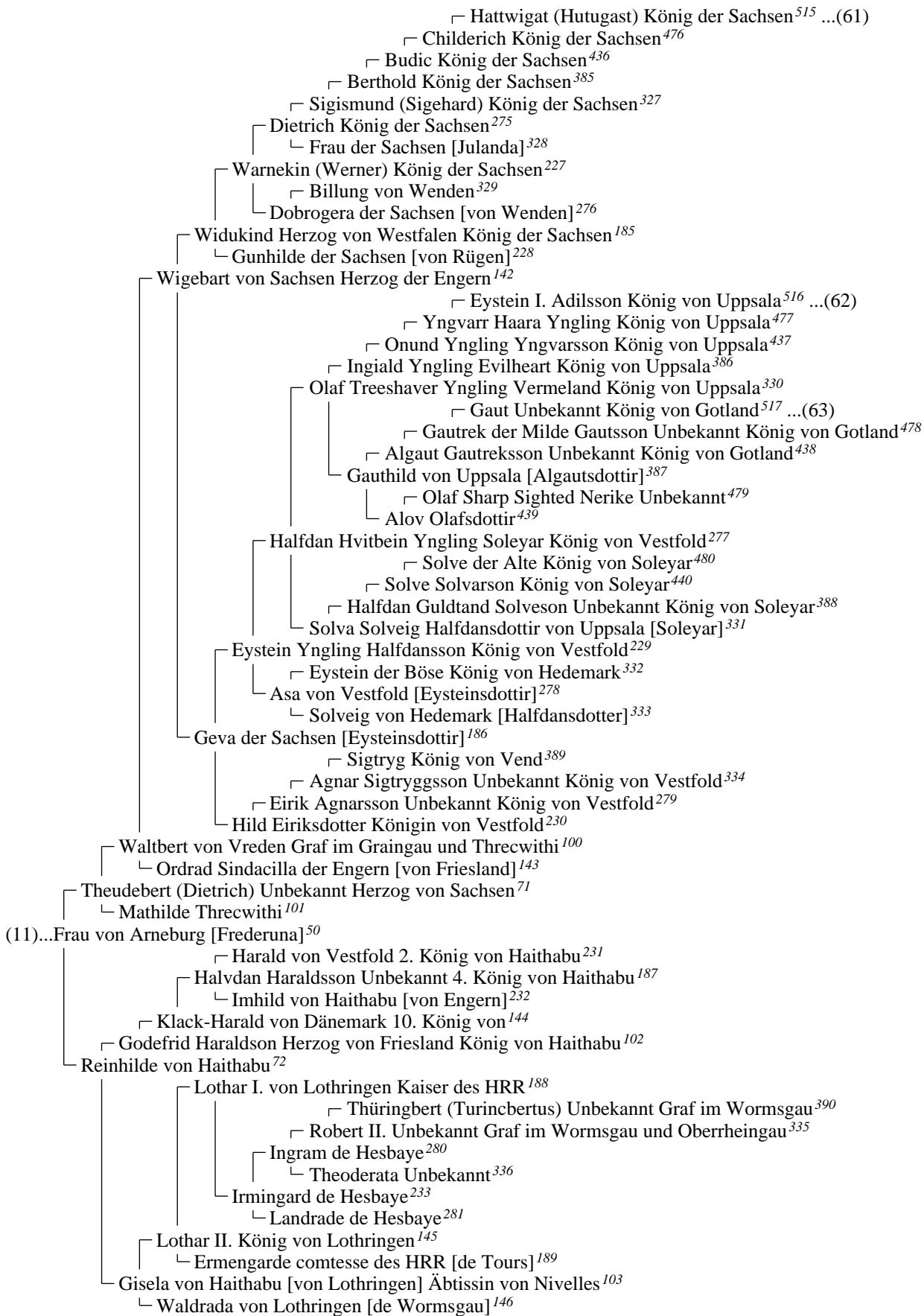

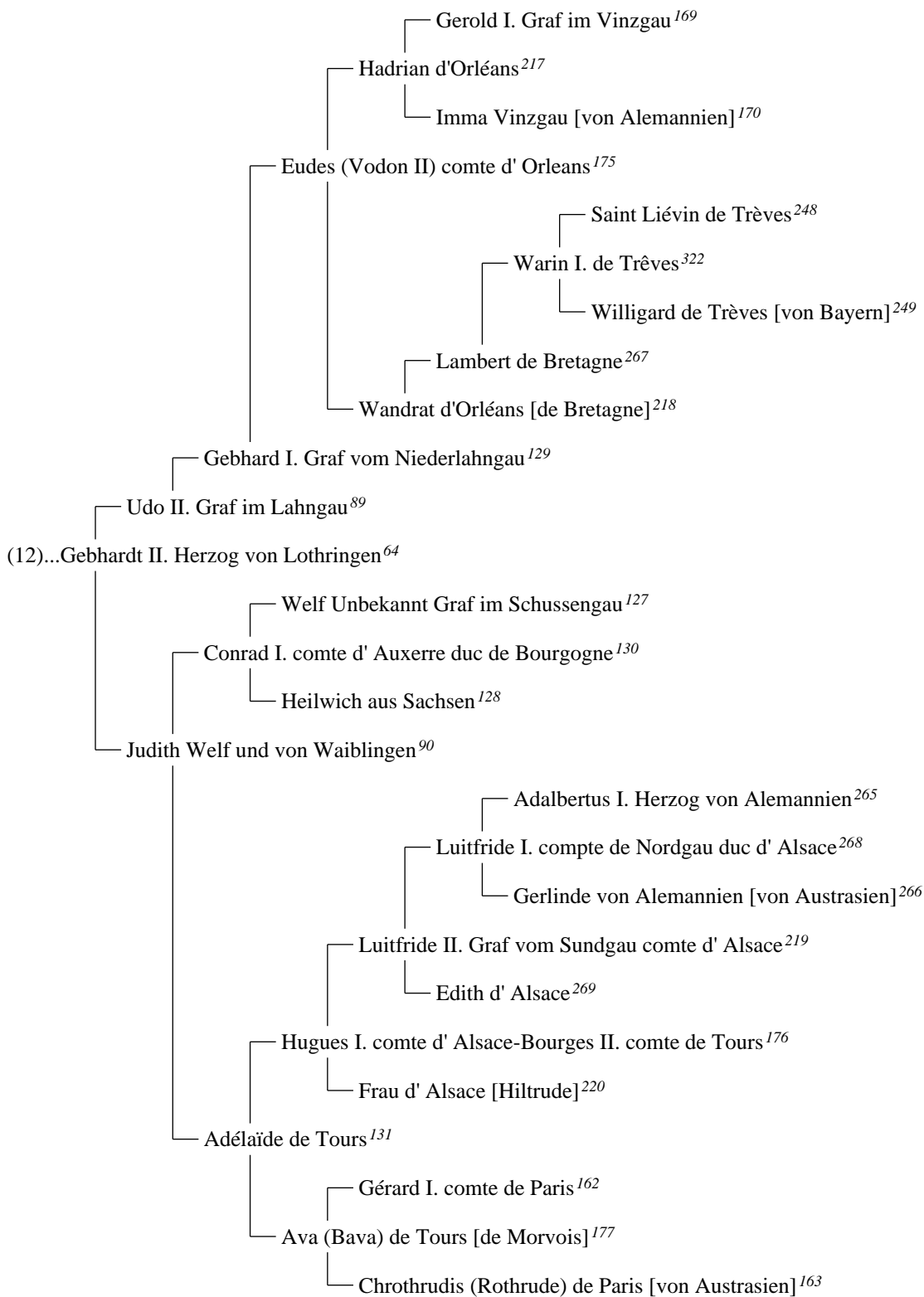

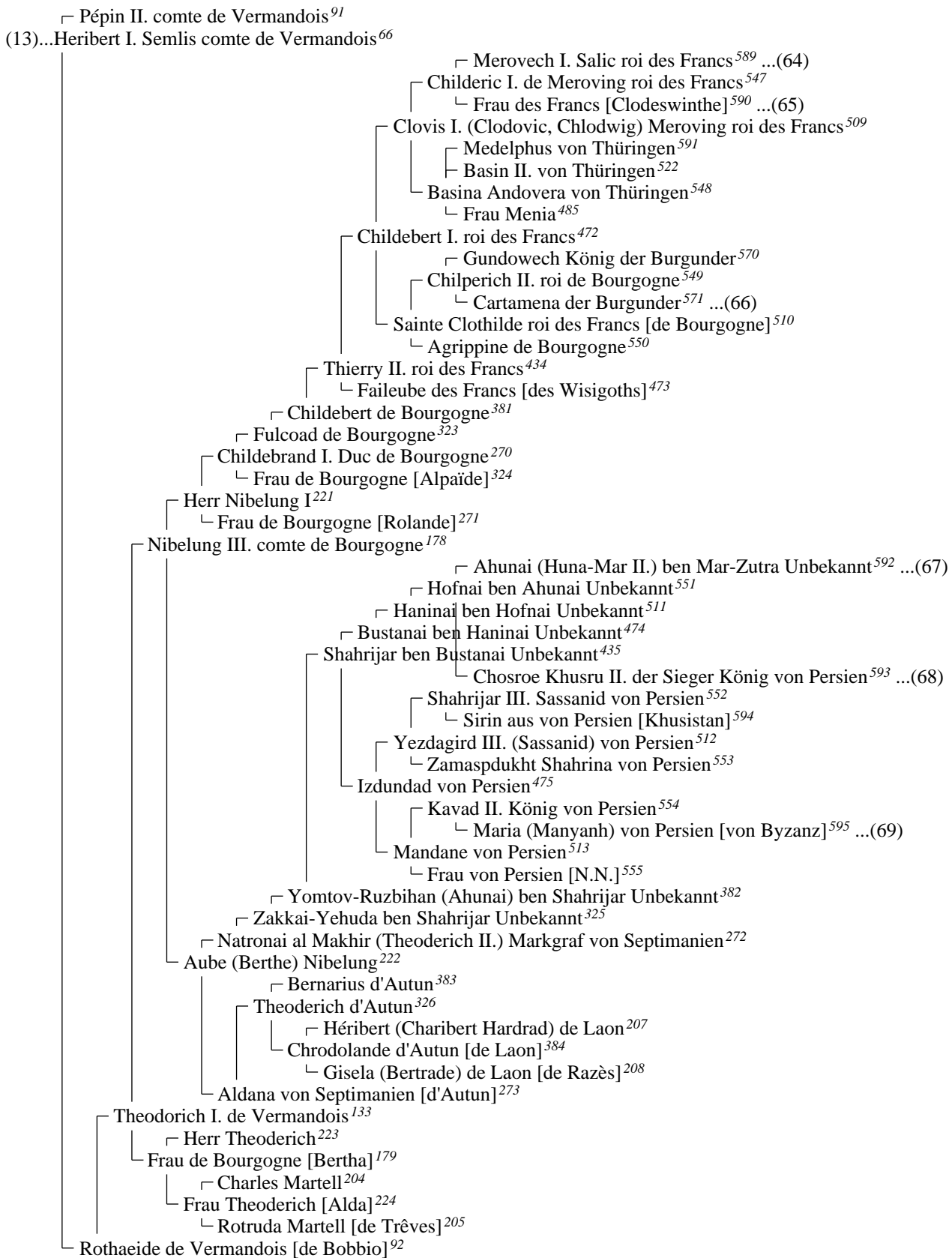

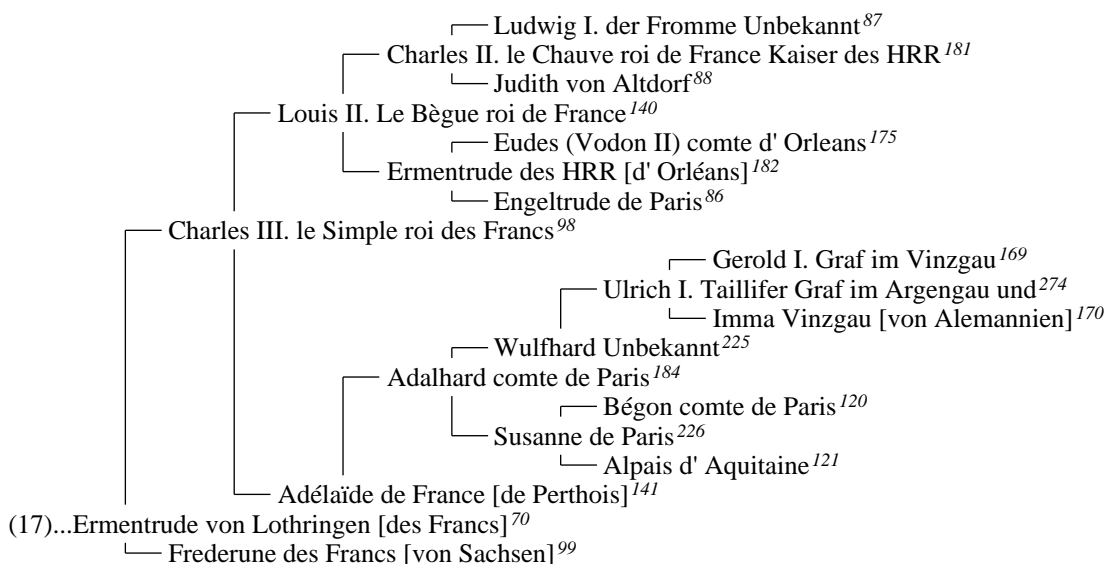
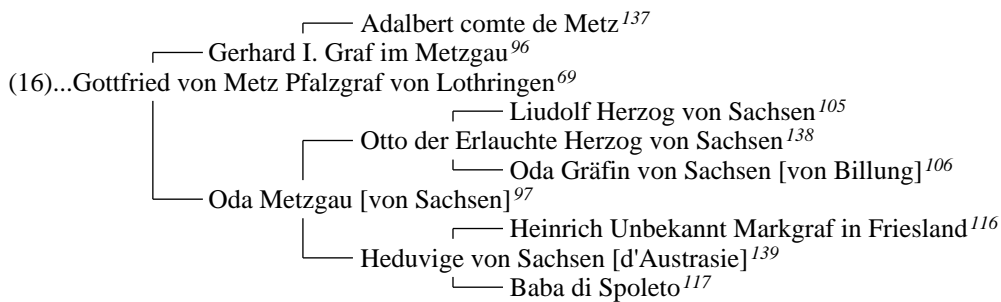
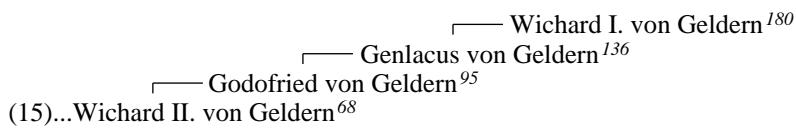
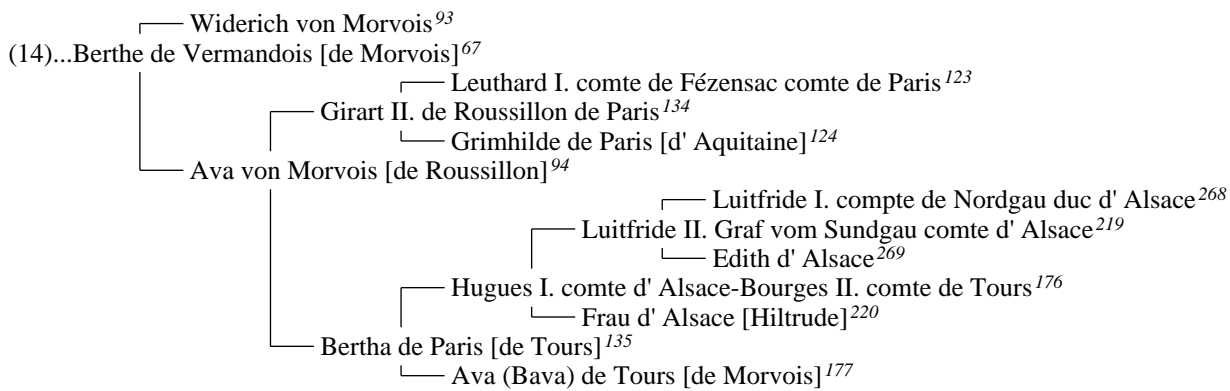

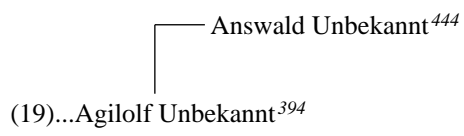
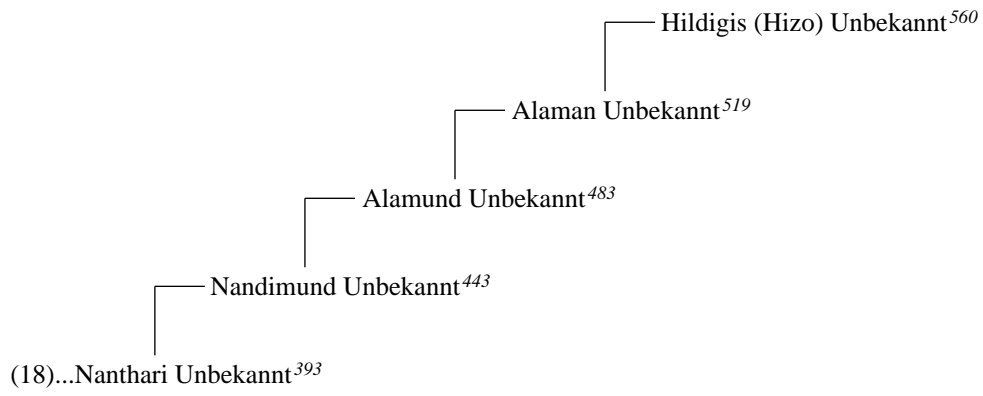

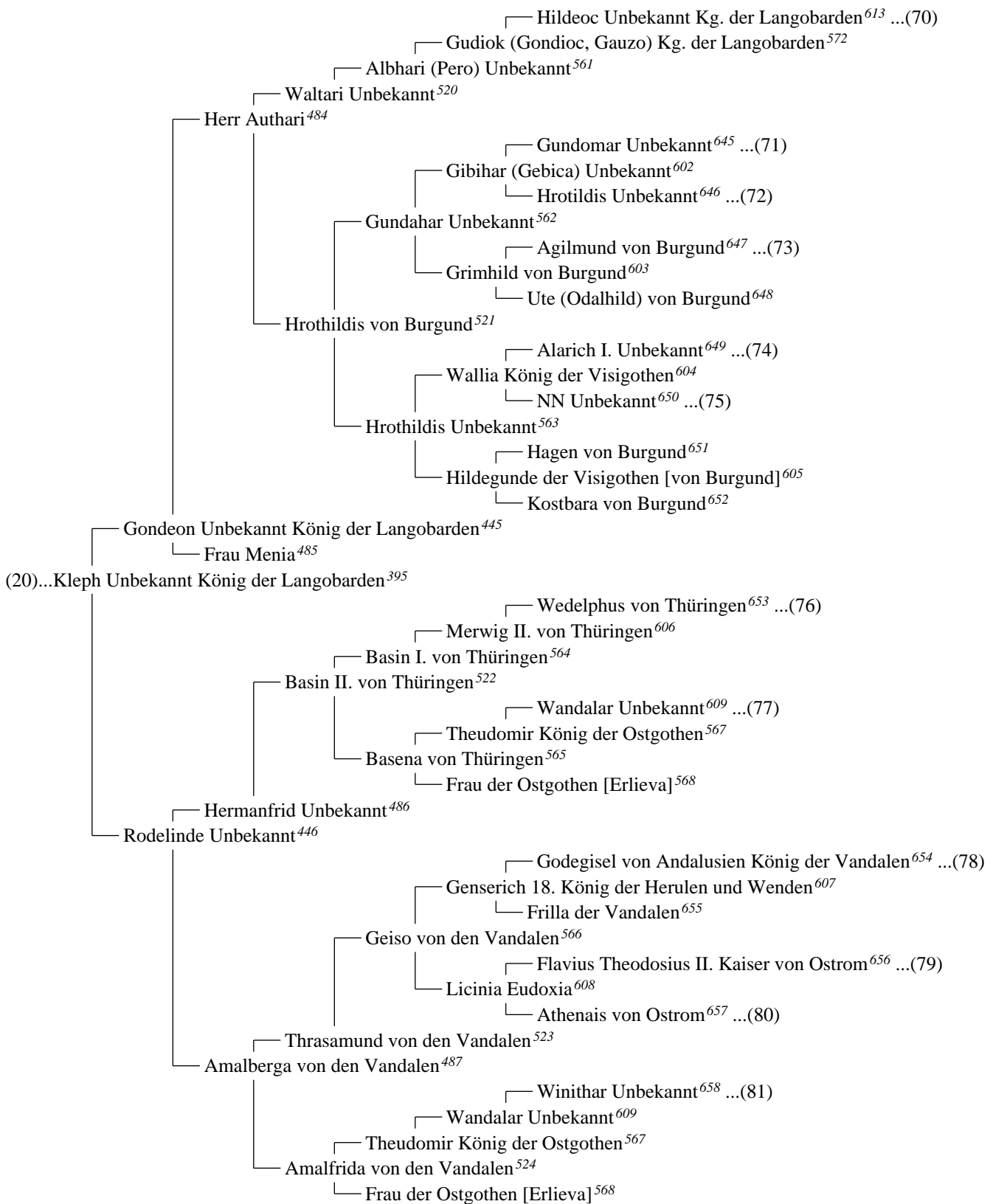

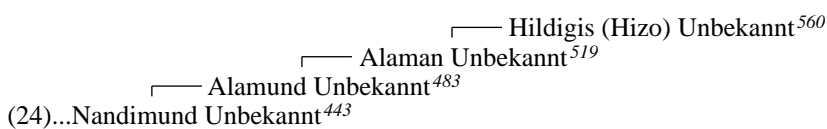
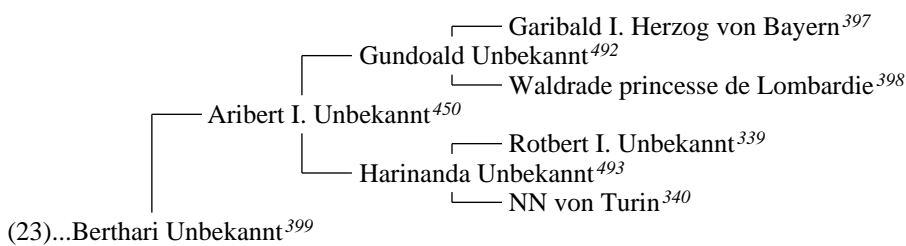
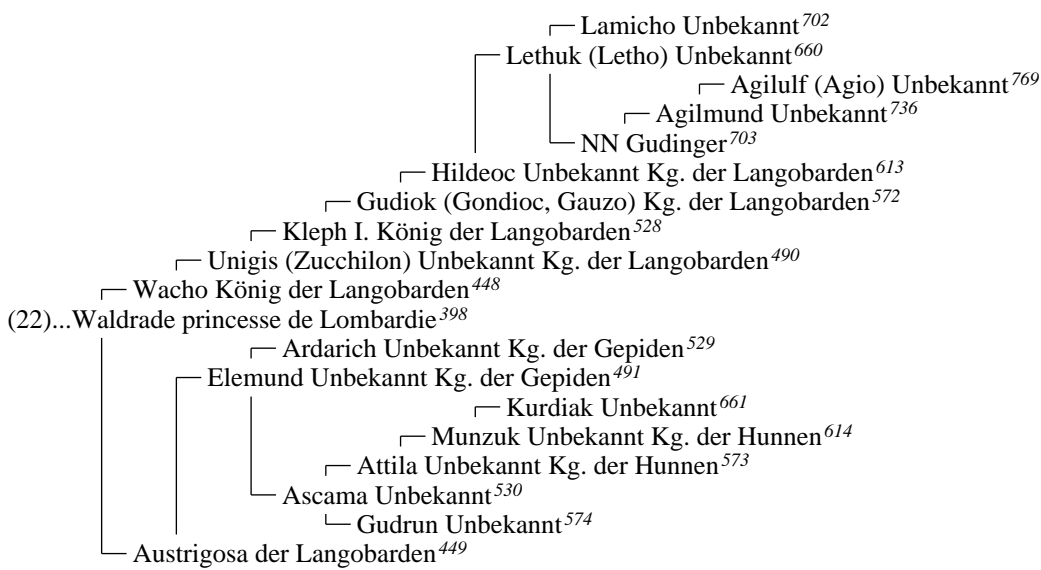
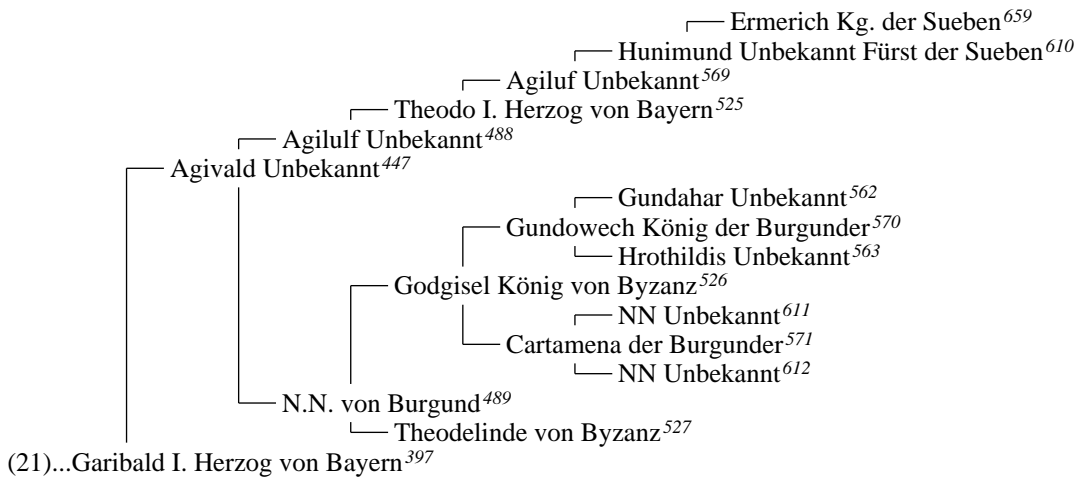

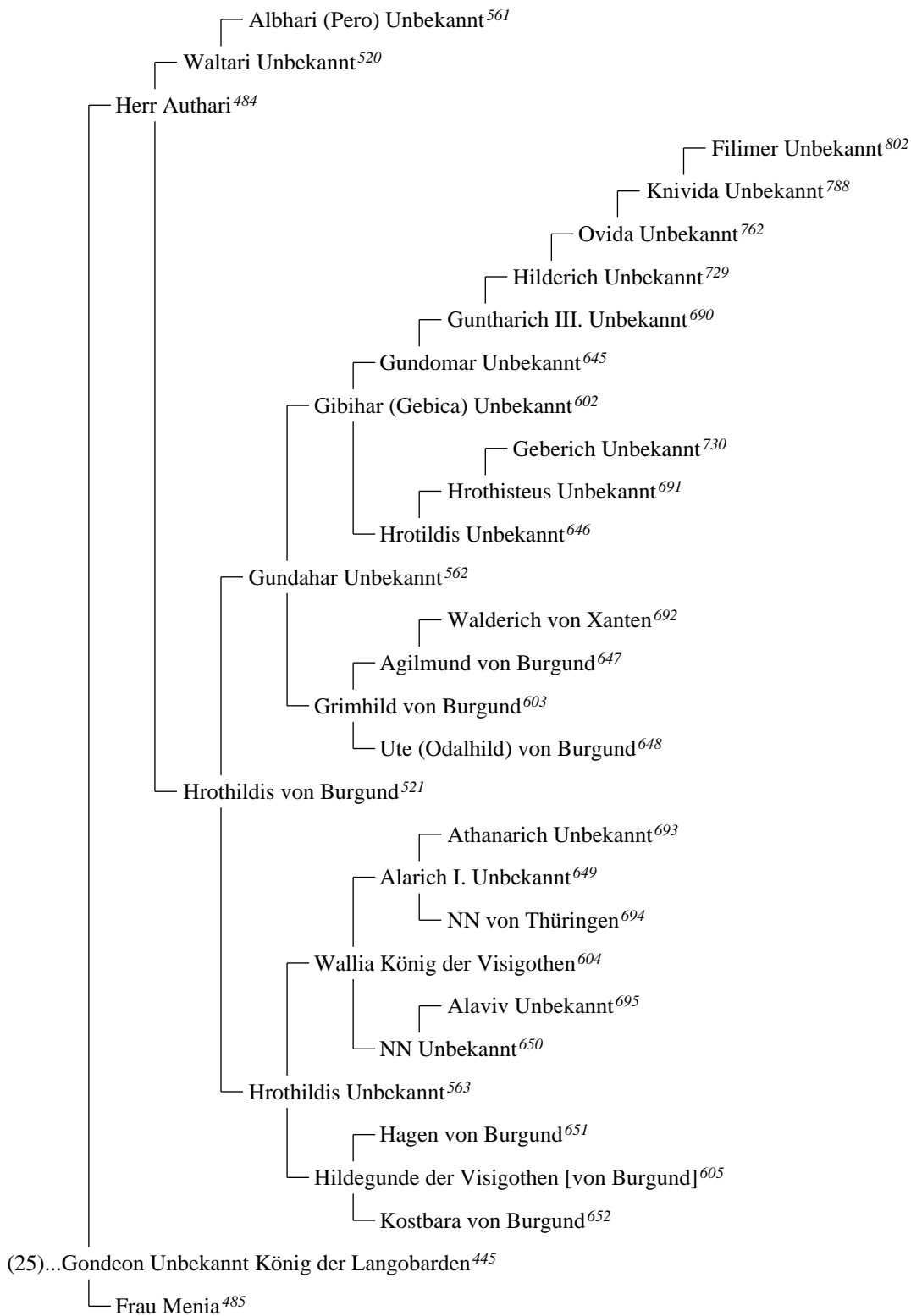

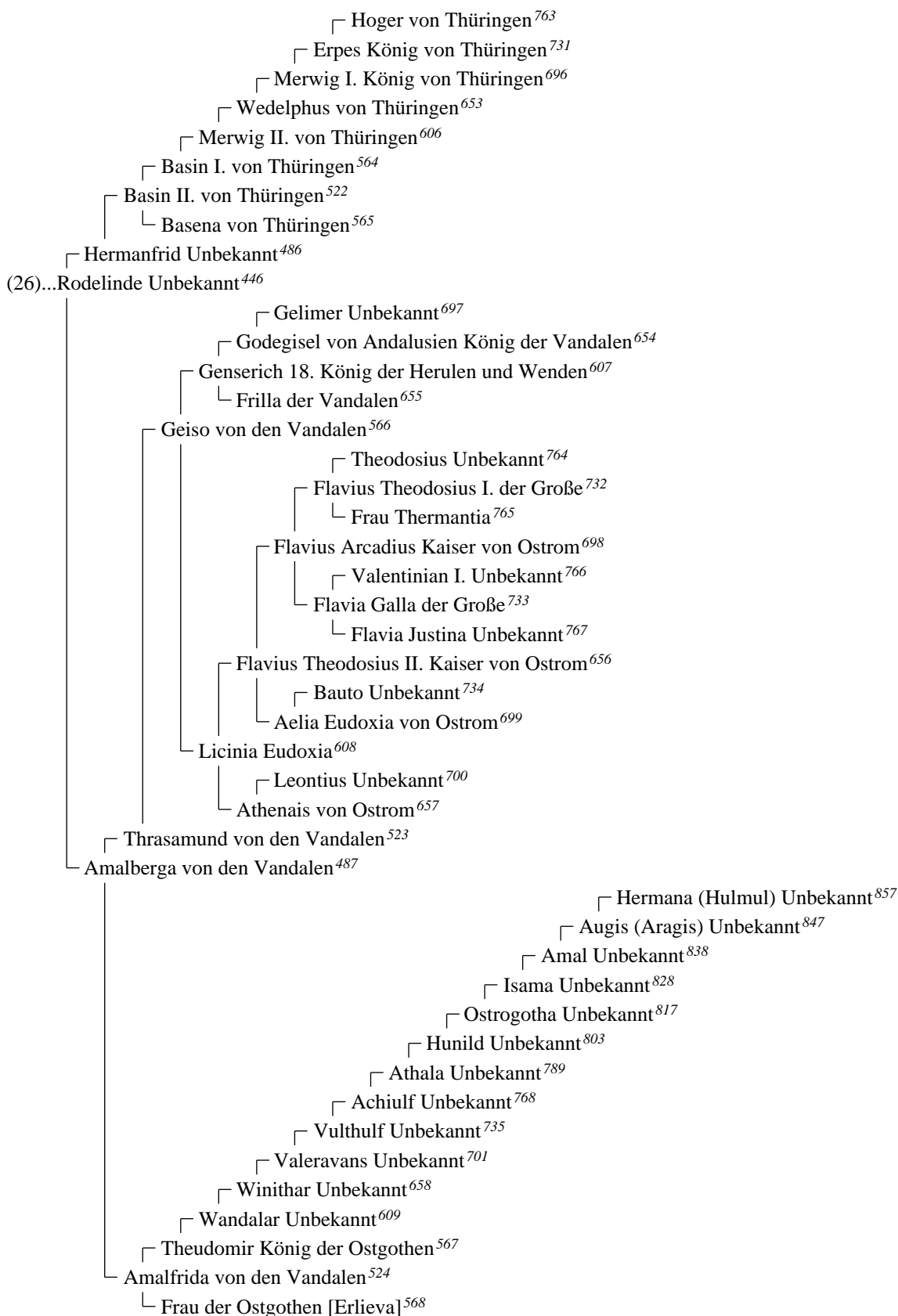

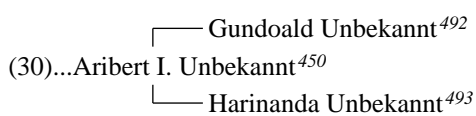
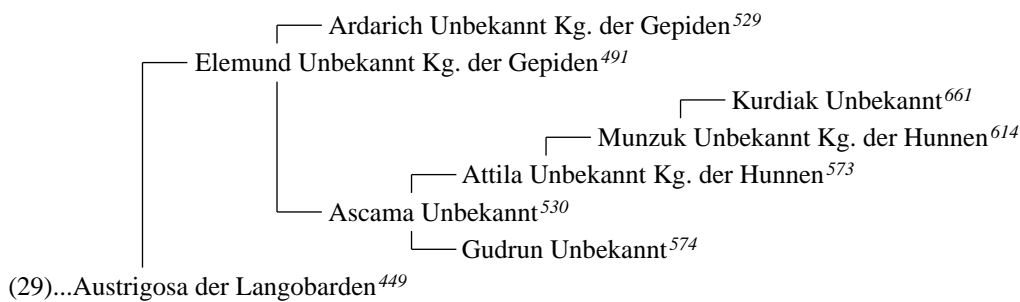
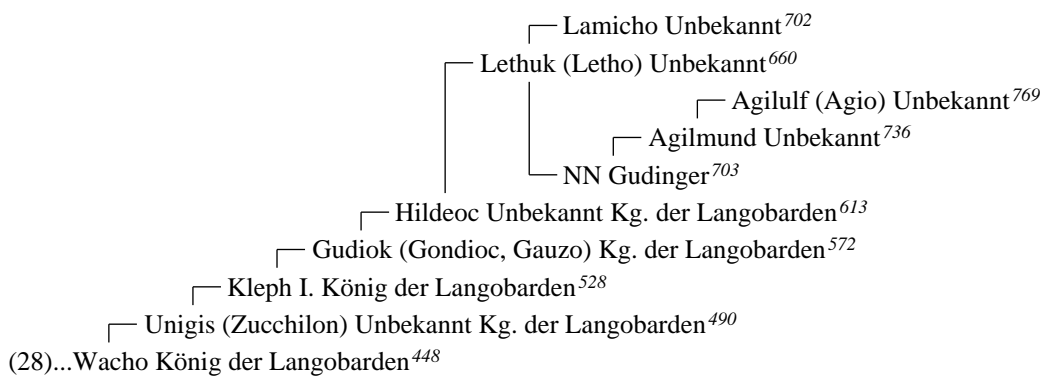
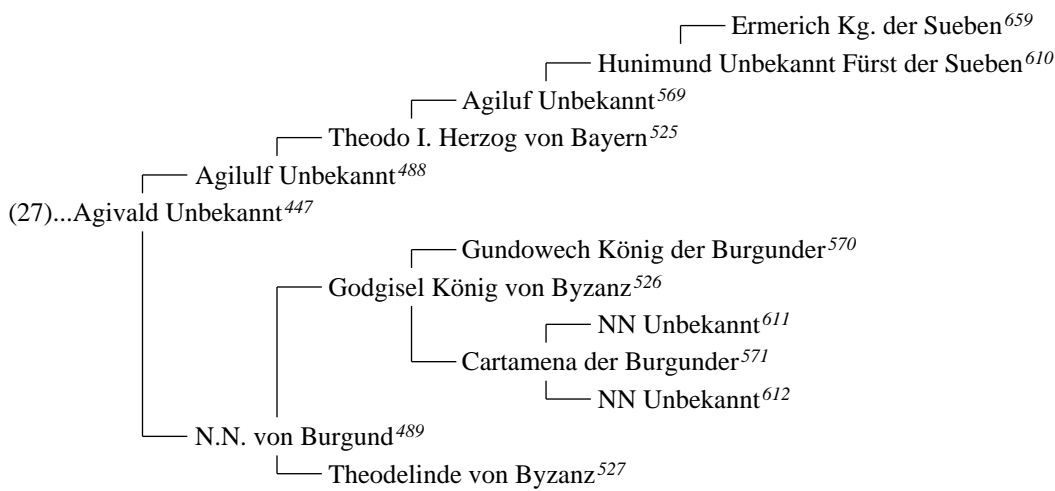

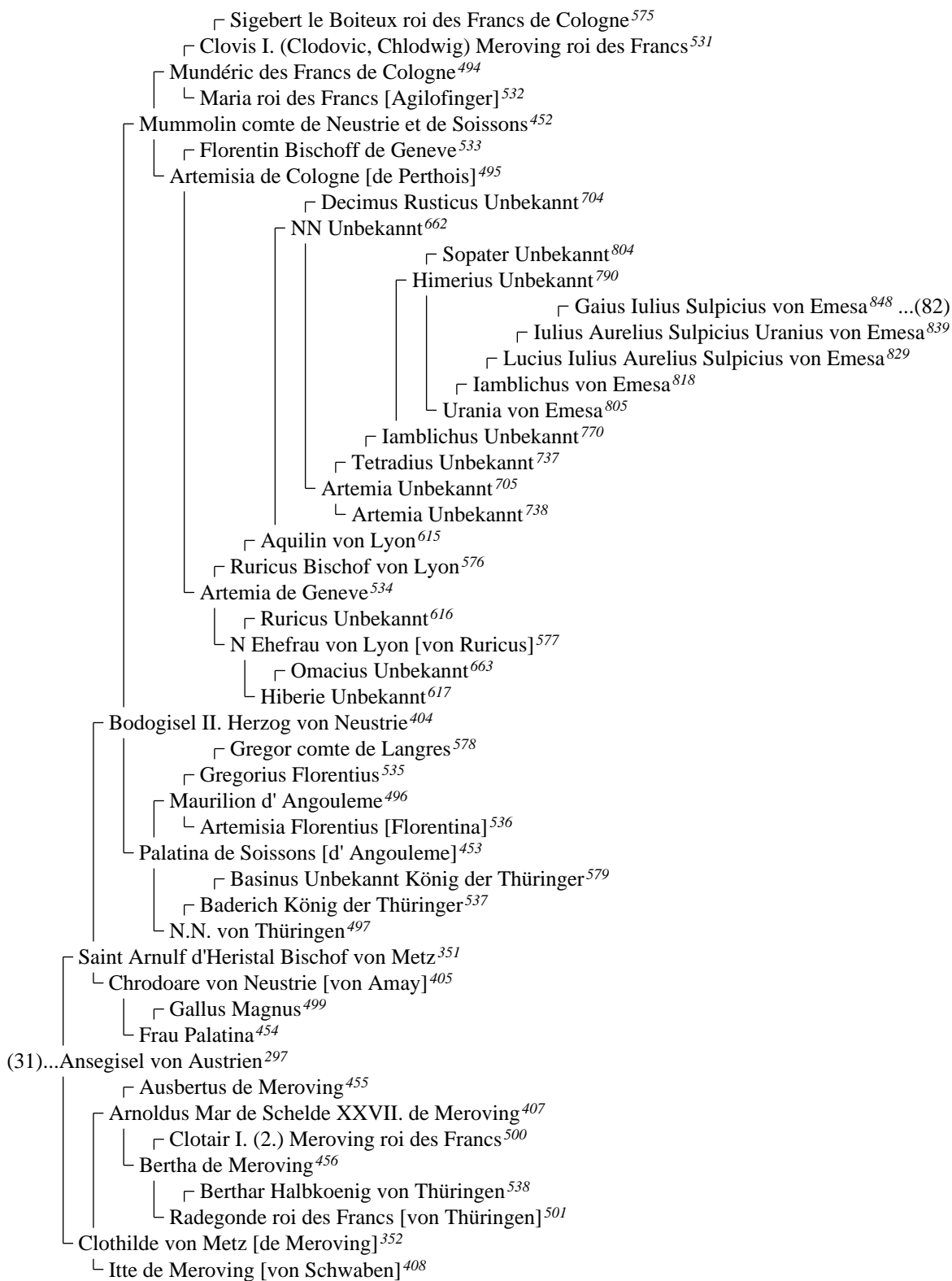

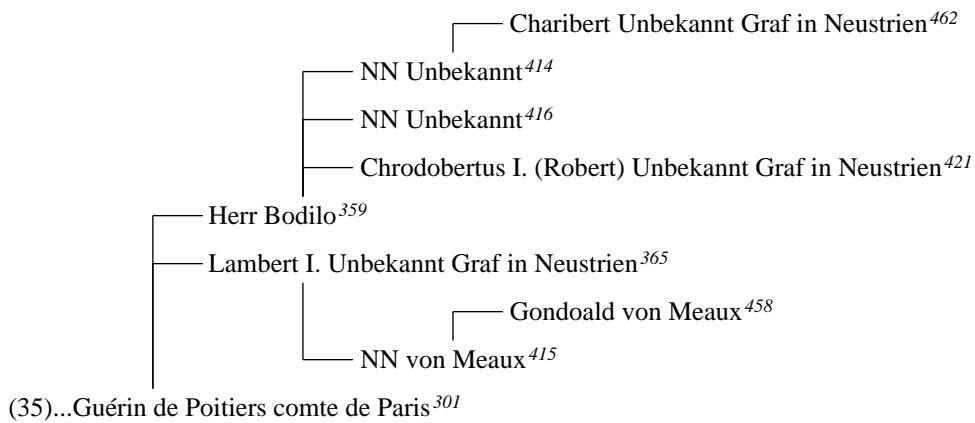
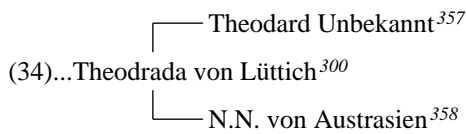
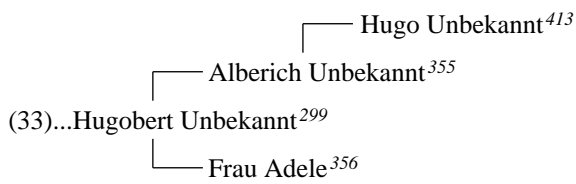
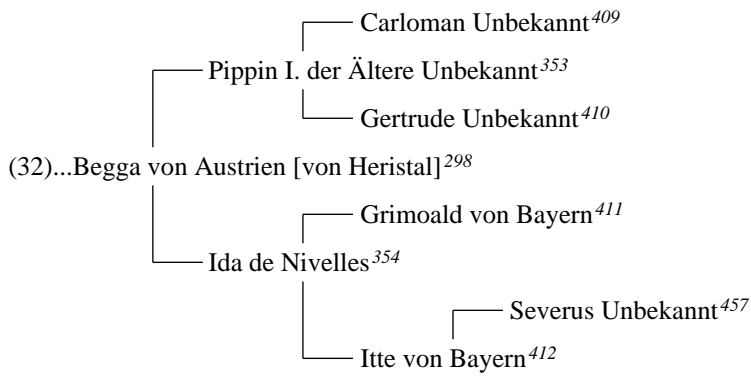

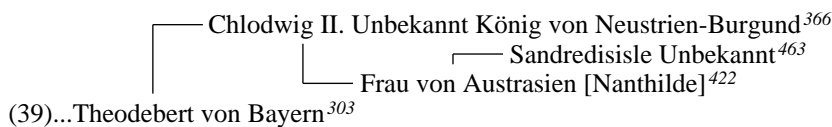
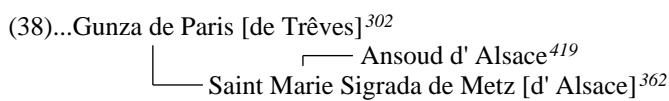
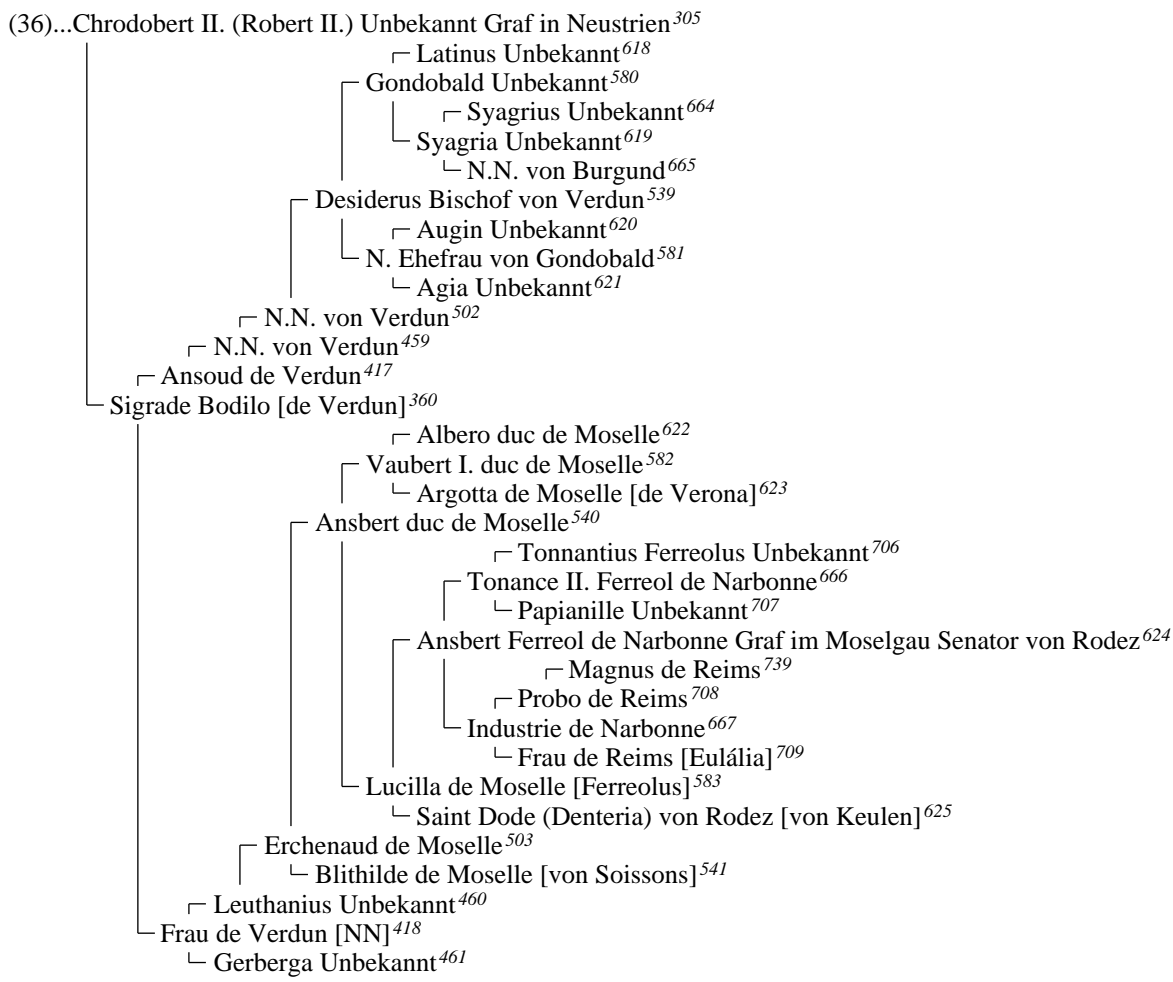

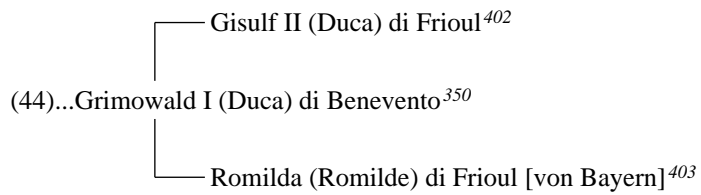
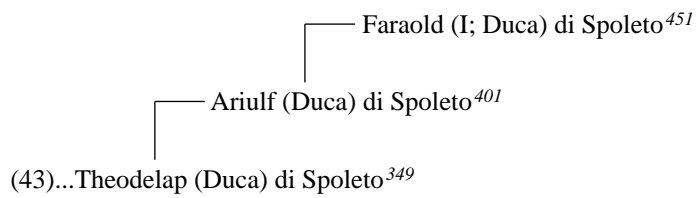
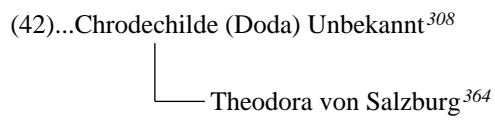
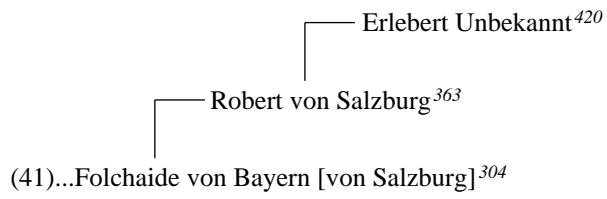

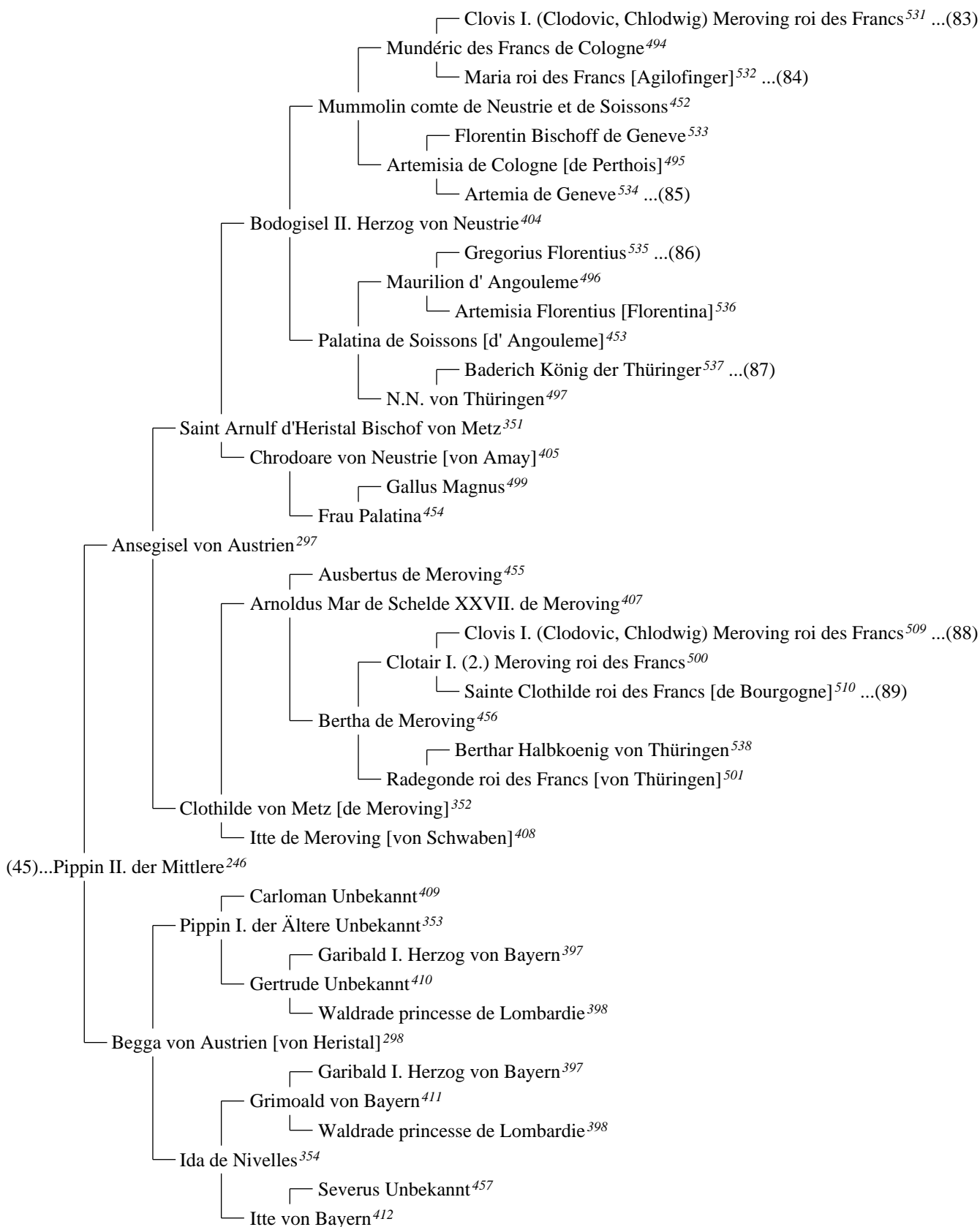

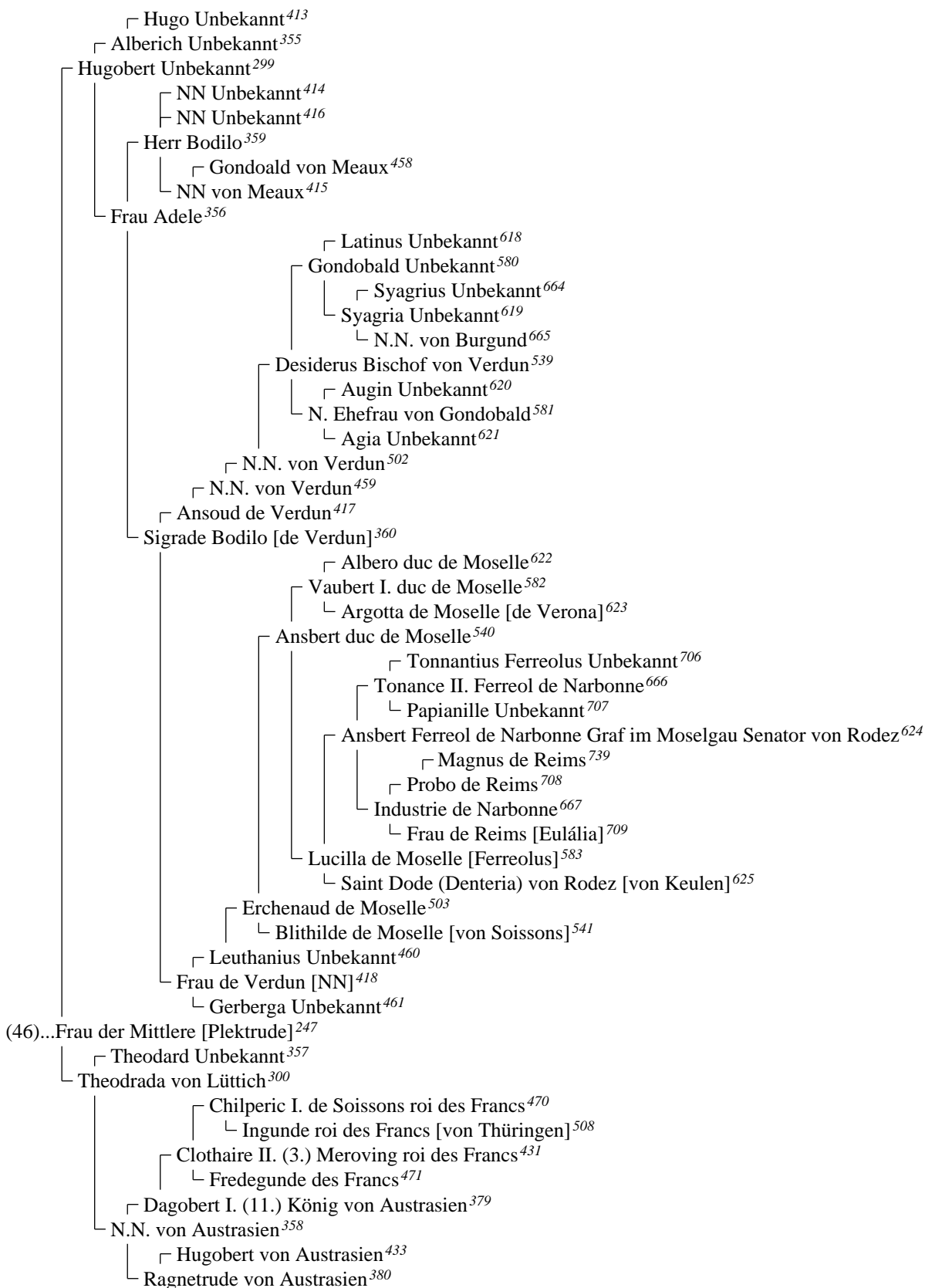

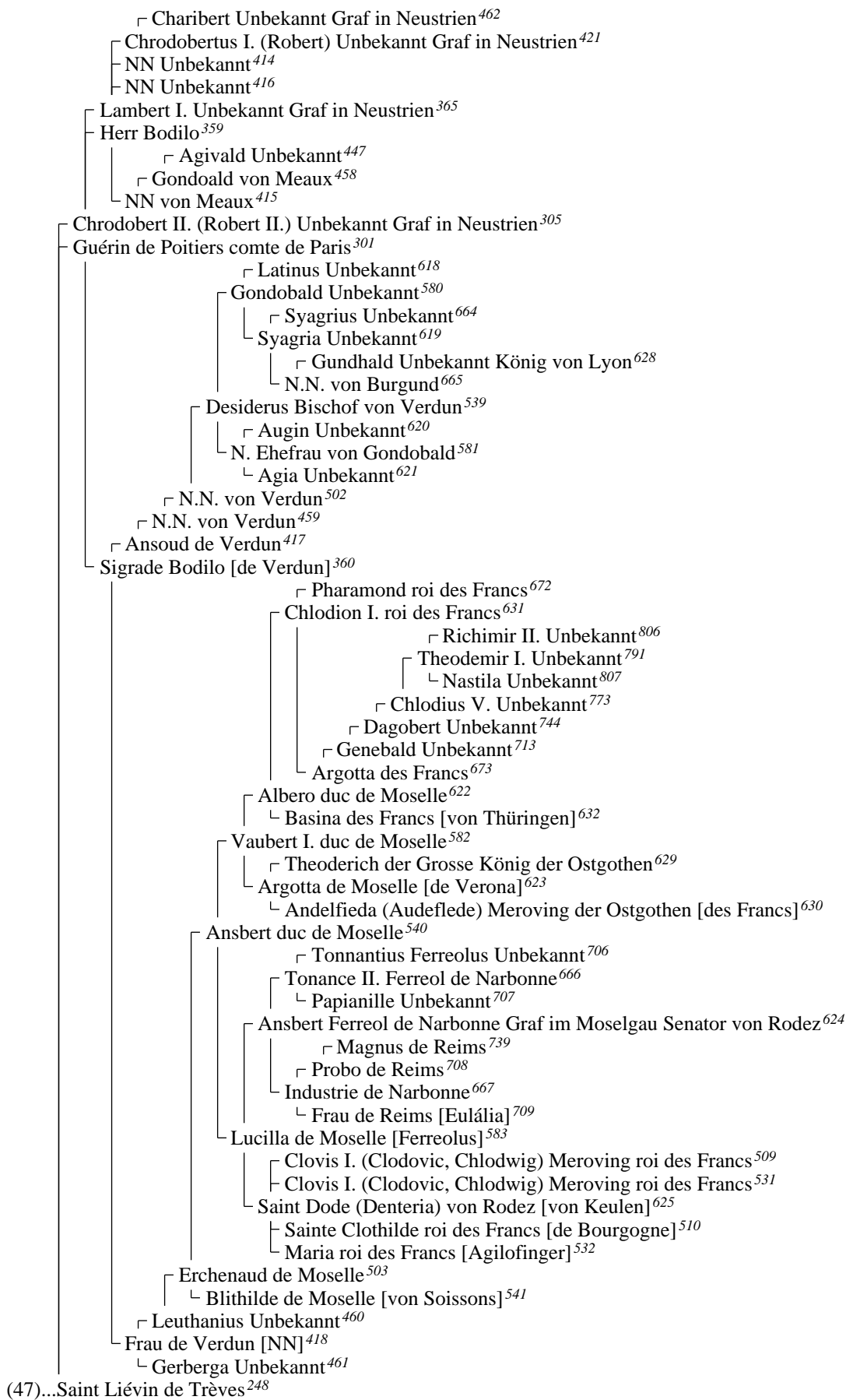

(48)...Lambert II. Unbekannt Gf. in Neustrien²⁵¹

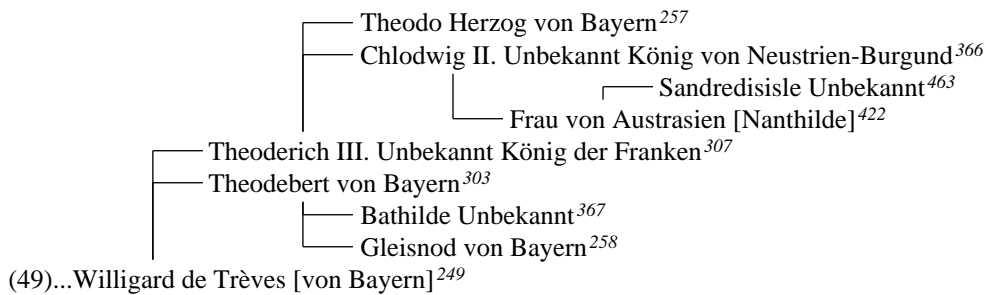
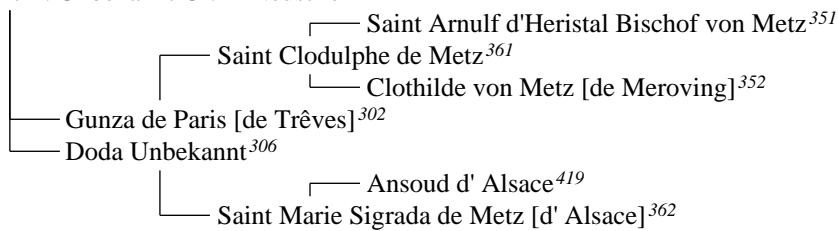

(50)...Chrodelind von Franken²⁵²

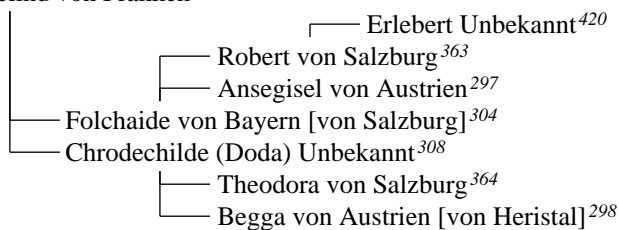

(51)...NN von Laon²⁵³

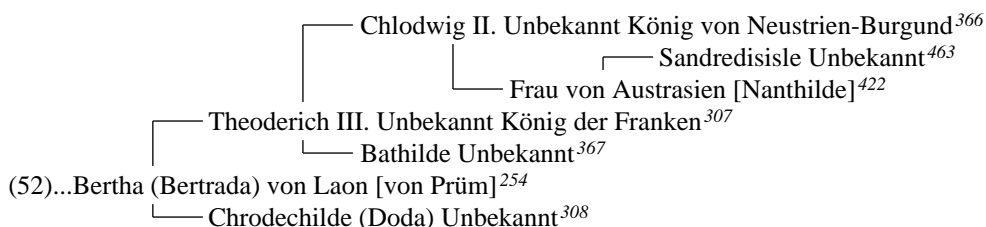
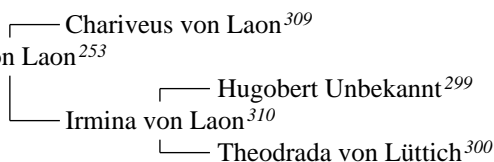

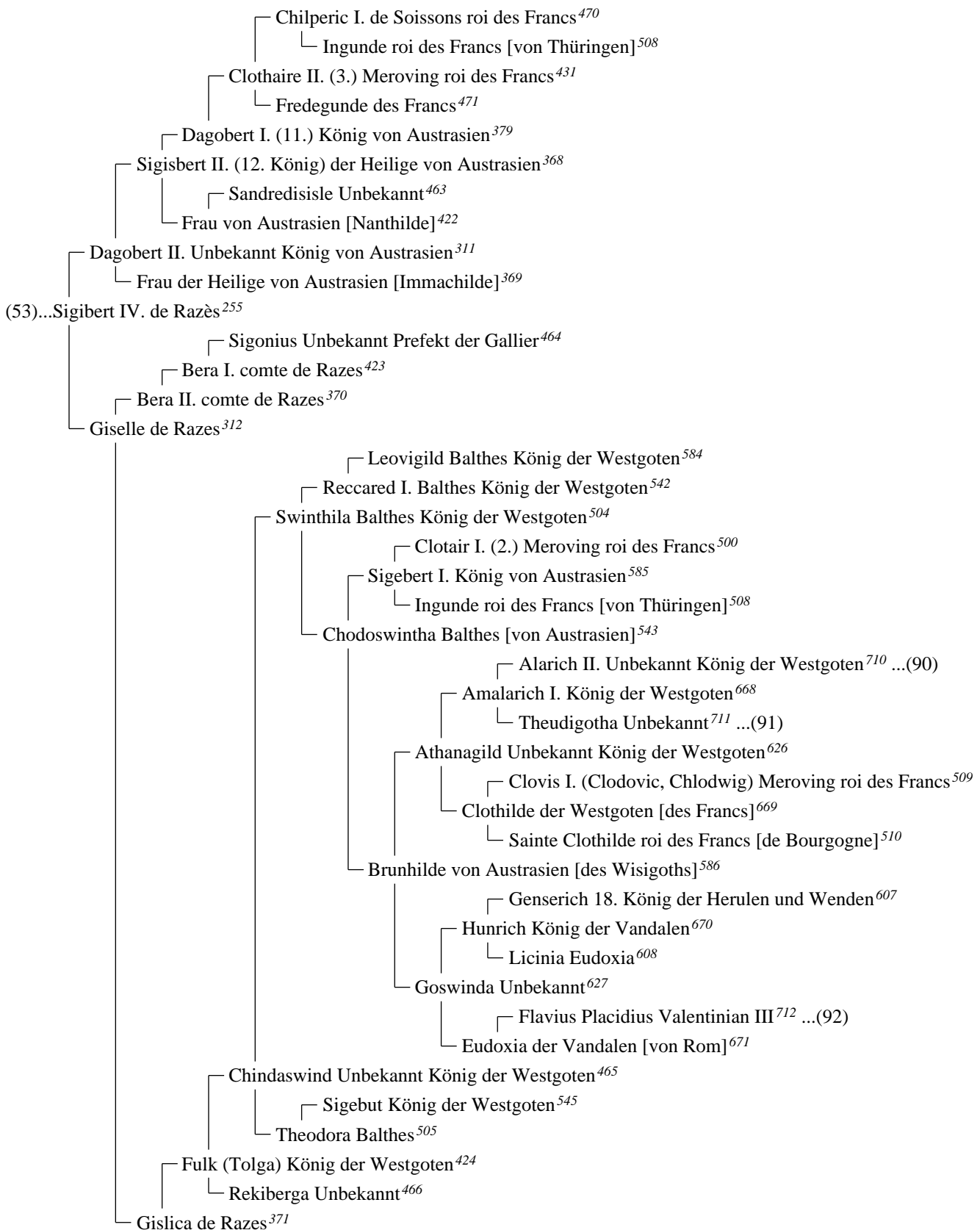



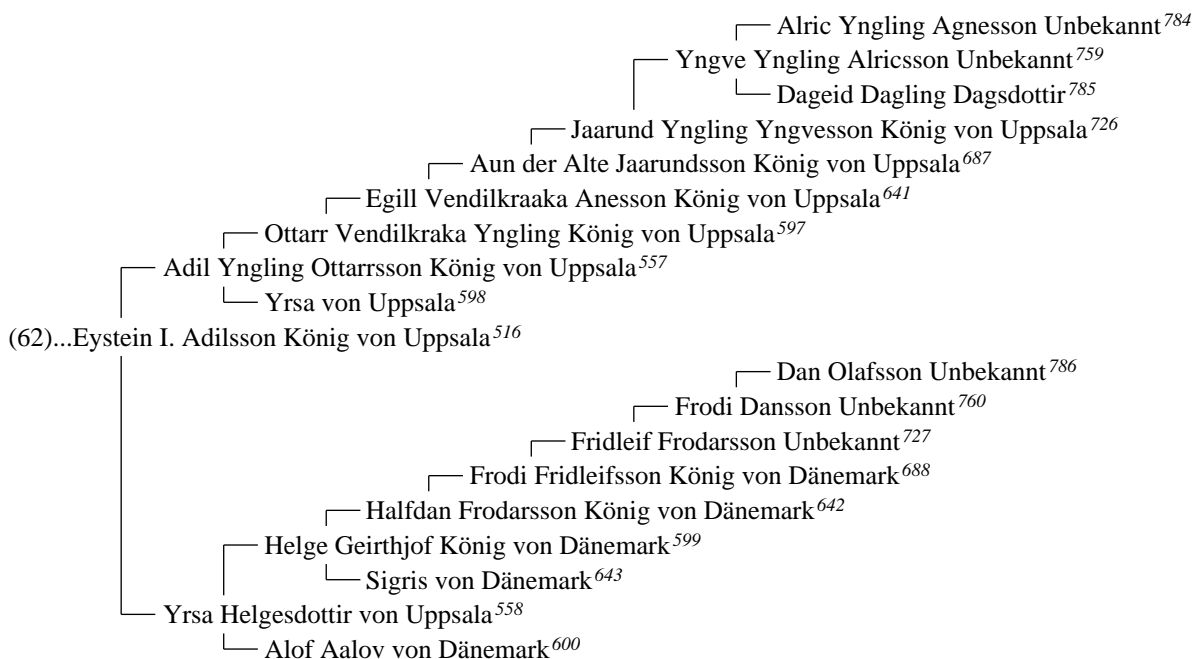
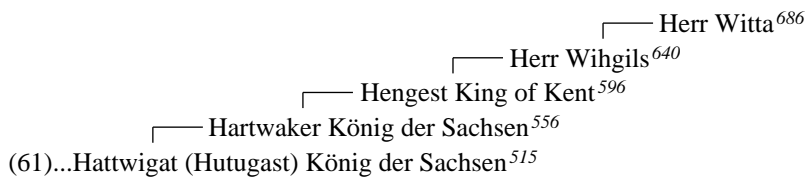
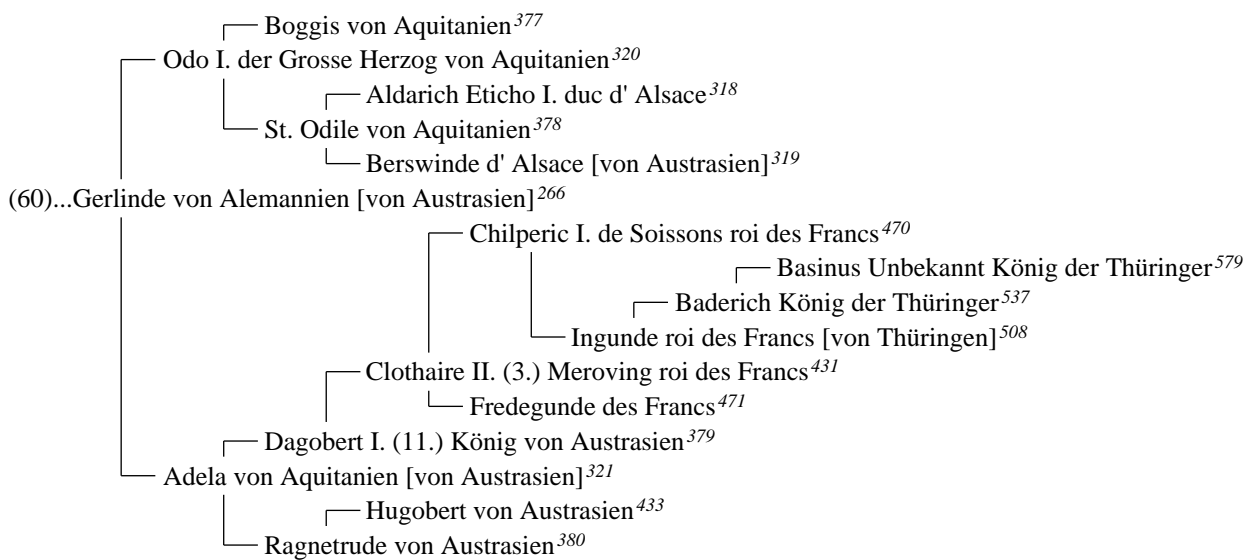



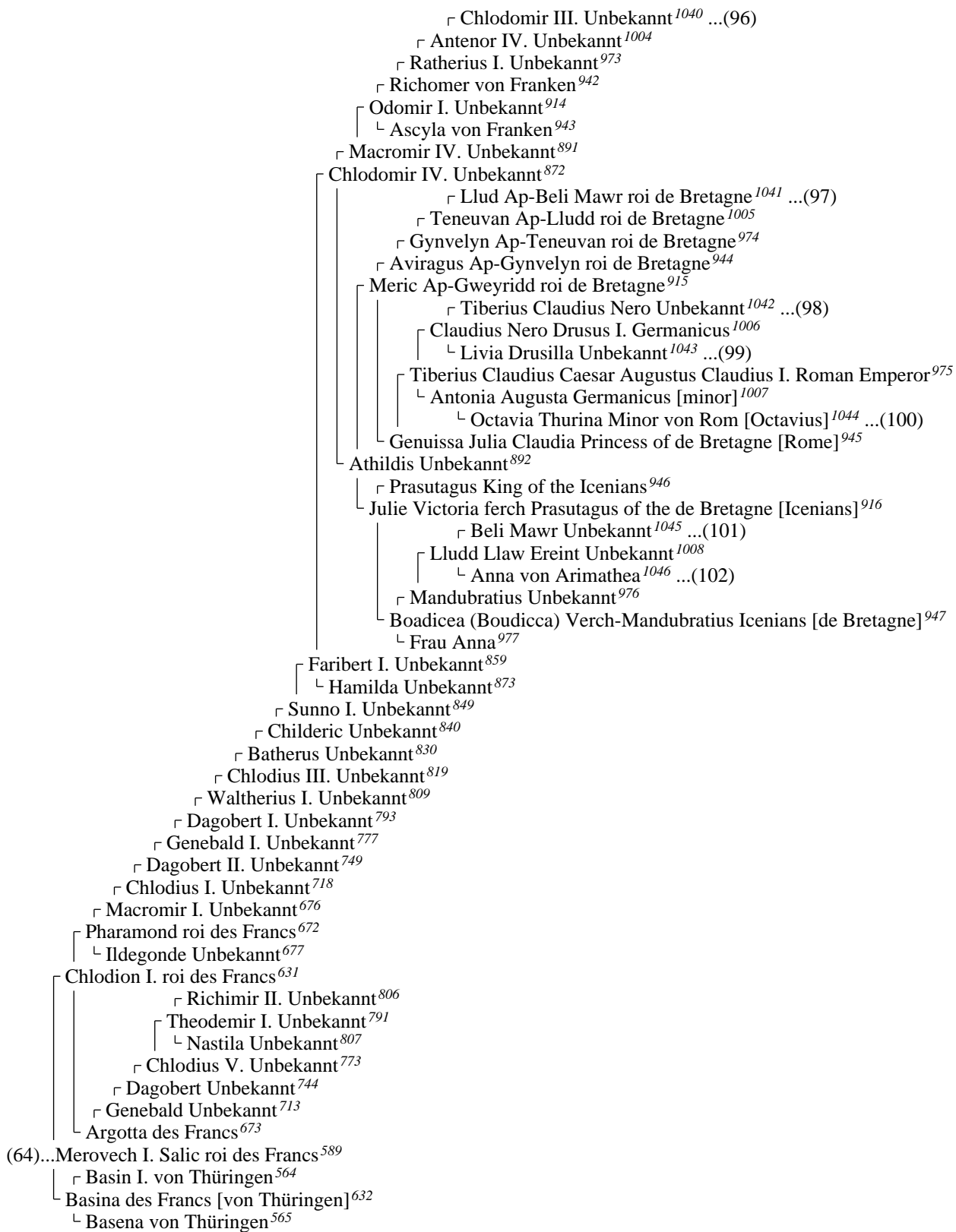

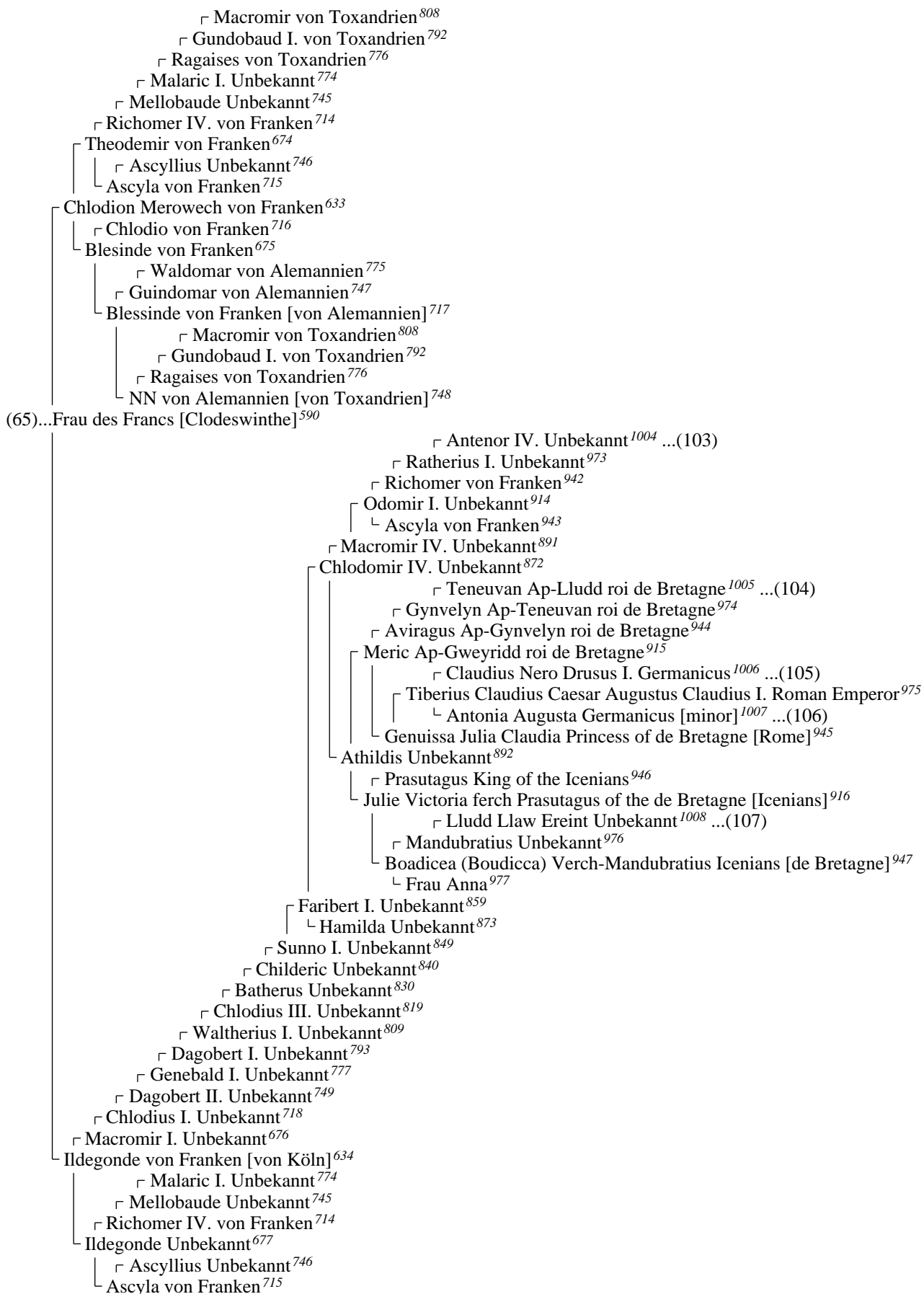

┌── NN Unbekannt⁶¹¹
 (66)...Cartamena der Burgunder⁵⁷¹
 └── NN Unbekannt⁶¹²

┌ Hiskia (Ezechias) von Juda¹⁶²⁶ ...(108)
 └ Manasse von Juda¹⁶⁰⁸
 ┌ Chephzibah von Juda¹⁶²⁷
 └ Amon von Juda¹⁵⁹³
 ┌ Charuz Unbekannt¹⁶²⁸
 └ Meschullemet von Juda¹⁶⁰⁹
 ┌ Josia von Juda von Juda¹⁵⁷⁸
 └ Adaja Unbekannt¹⁶¹⁰
 ┌ Jedida von Juda¹⁵⁹⁴
 └ Tamar von Juda¹⁵⁵⁸
 ┌ Shealtiel von Juda¹⁵⁴¹
 └ Neri ben von Juda [Melchi]¹⁵⁵⁹
 ┌ Serubbabel (Zorobabel) von Juda¹⁵²³
 └ Hananiah ben Zorobabel¹⁵⁰⁴
 ┌ Jeshaiiah ben Hananiah Unbekannt¹⁴⁸⁵
 └ Rephaiah ben Jeshaiiah Unbekannt¹⁴⁶⁵
 ┌ Arnan ben Rephaiah Unbekannt¹⁴⁴³
 └ Obadiah ben Arnan Unbekannt¹⁴²²
 ┌ Secheniai ben Obadiah Unbekannt¹⁴⁰⁴
 └ Shemaia ben Secheniai Unbekannt¹³⁸⁵
 ┌ Neariah ben Shemaia Unbekannt¹³⁵¹
 └ Hizkiah Elioenai ben Neariah Unbekannt¹³¹⁸
 ┌ Akkub ben Elioenai Unbekannt¹²⁸⁰
 └ David ben Akkub Unbekannt¹²⁴³
 ┌ Shlomo ben David Unbekannt¹²⁰⁸
 └ Shemaiah ben Shlomo Unbekannt¹¹⁷⁴
 ┌ David ben Shemaiah Unbekannt¹¹³⁴
 └ Shechaniah ben David Unbekannt¹⁰⁹²
 ┌ Hizkiah ben Shechaniah Unbekannt¹⁰⁴⁷
 └ Shalom ben Hizkiah Unbekannt¹⁰⁰⁹
 ┌ Nathan ben Shalom Unbekannt⁹⁷⁸
 └ Hunya ben Nathan Unbekannt⁹⁴⁸
 ┌ Shlomo ben Hunya Unbekannt⁹¹⁷
 └ Yakov ben Shlomo Unbekannt⁸⁹³
 ┌ Ahija ben Yakov Unbekannt⁸⁷⁴
 └ Nakum (Nahum) II. ben Ahija Unbekannt⁸⁶⁰
 ┌ Mar-Ukba I. ben Nakum Unbekannt⁸⁵⁰
 └ Huna II. ben Mar-Ukba Unbekannt⁸⁴¹
 ┌ Nathan I. ben Huna Unbekannt⁸³¹
 └ Nehemiah I. ben Nathan Unbekannt⁸²⁰
 ┌ Mar-Ukba II. ben Nehemiah Unbekannt⁸¹⁰
 └ Abba ben Mar-Ukba Unbekannt⁷⁹⁴
 ┌ Kahana I. ben Abba Unbekannt⁷⁷⁸
 └ Mar-Zutra I. ben Kahana Unbekannt⁷⁵⁰
 ┌ Kahana II. ben Mar-Zutra Unbekannt⁷¹⁹
 └ Huna IV. ben Kahana Unbekannt⁶⁷⁸
 ┌ Mar-Zutra II. ben Huna Unbekannt⁶³⁵
 (67)...Ahunai (Huna-Mar II.) ben Mar-Zutra Unbekannt⁵⁹²

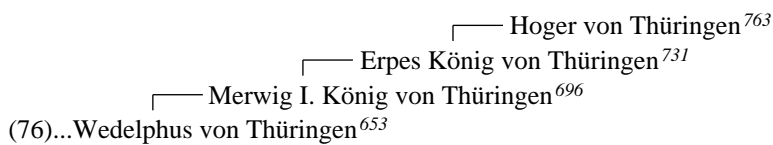
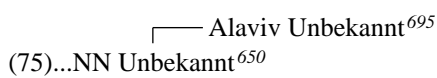
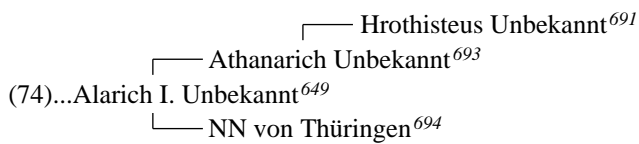
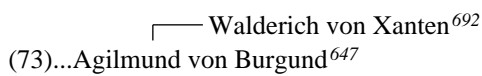
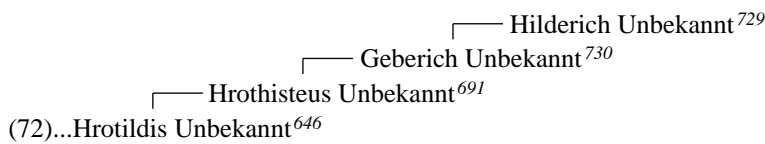
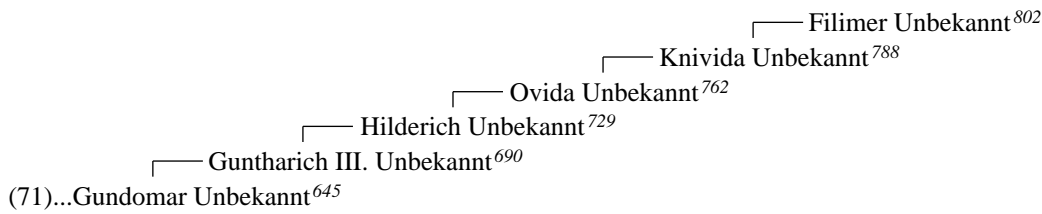
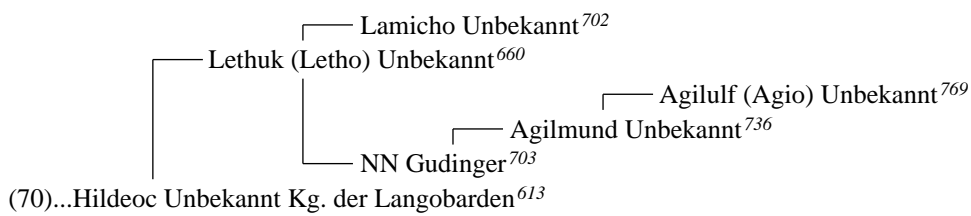

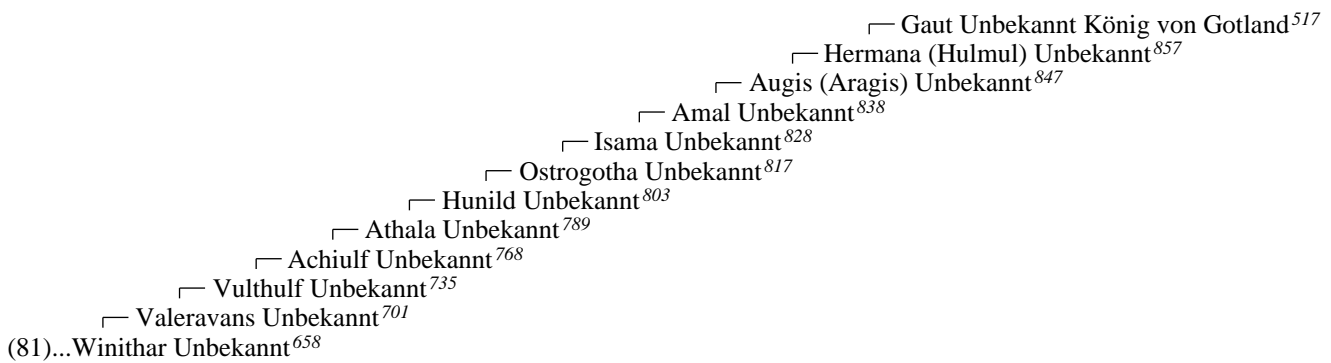
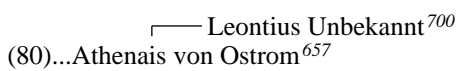
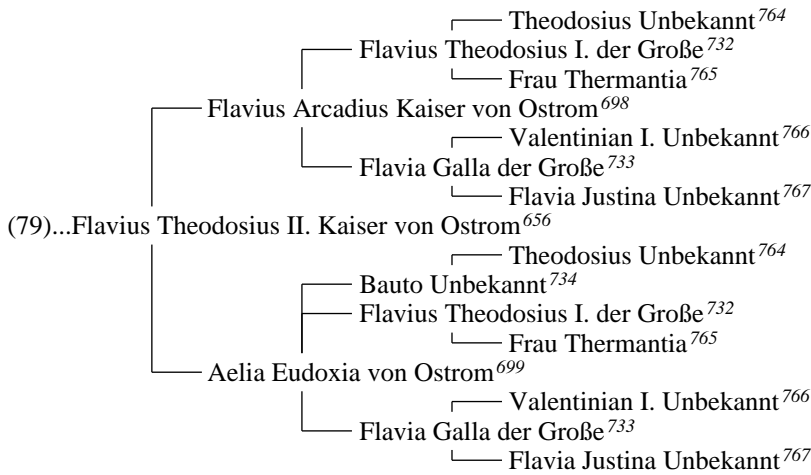
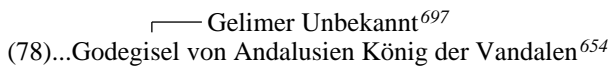
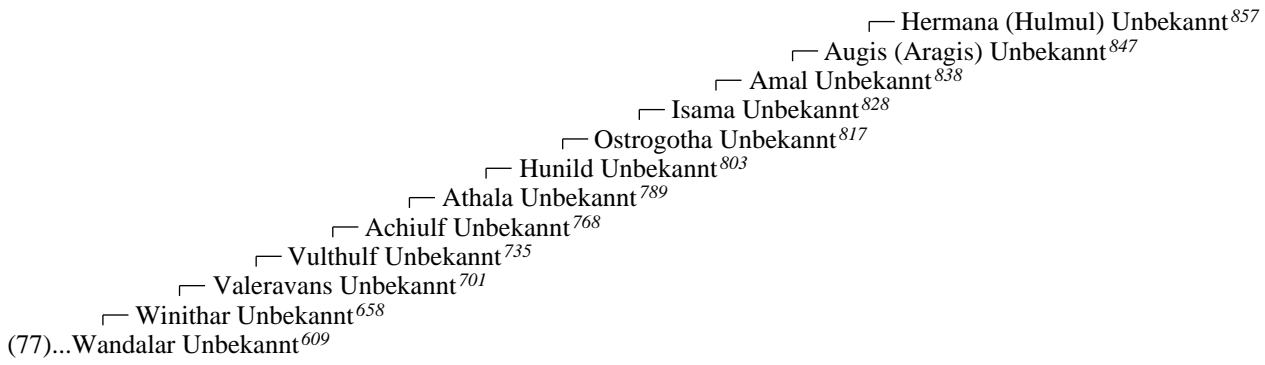



(83)...Sigebert le Boiteux roi des Francs de Cologne⁵⁷⁵
 (83)...Clovis I. (Clodovic, Chlodwig) Meroving roi des Francs⁵³¹

(84)...Theodo I. Herzog von Bayern⁵²⁵
 (84)...Maria roi des Francs [Agilofinger]⁵³²

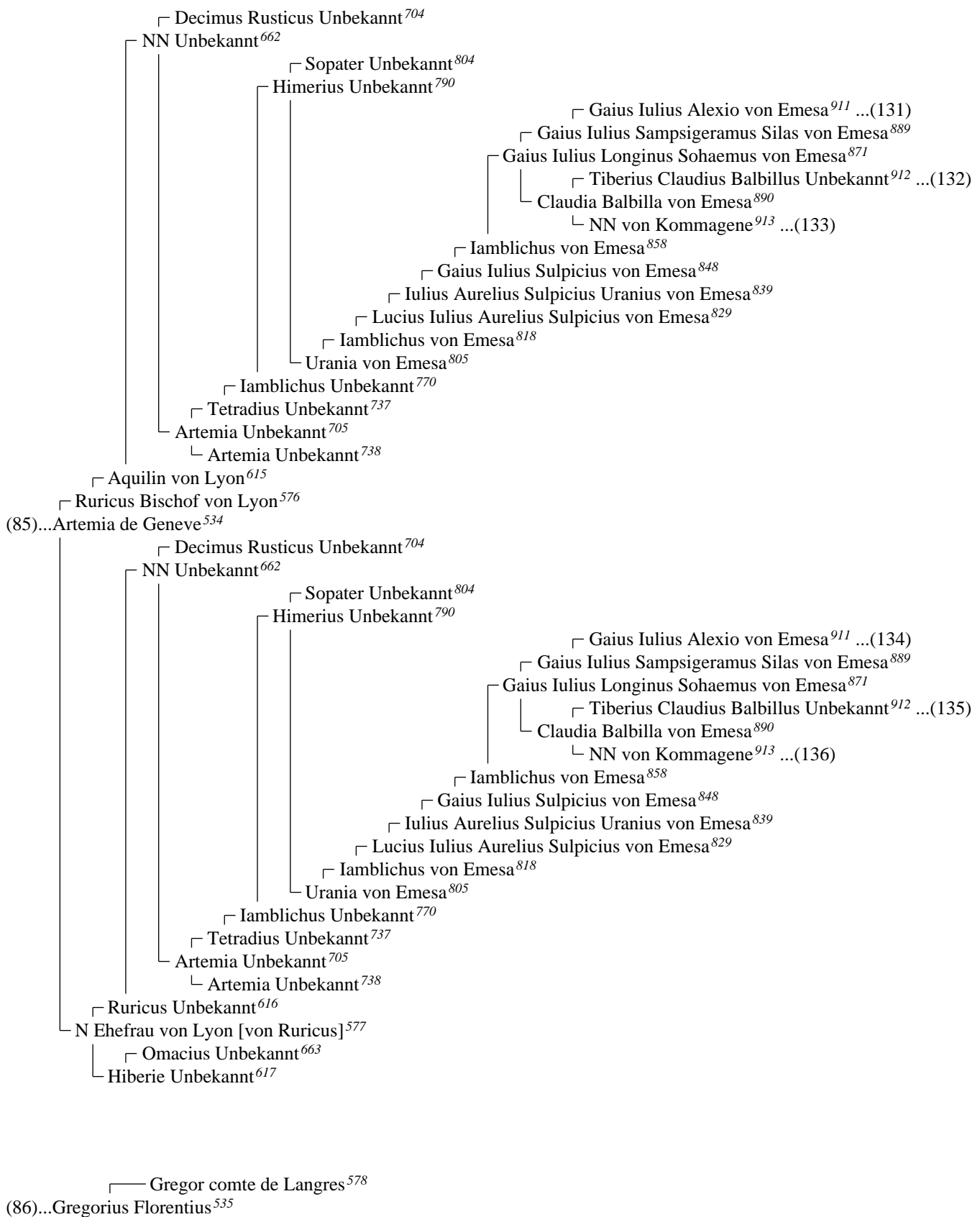



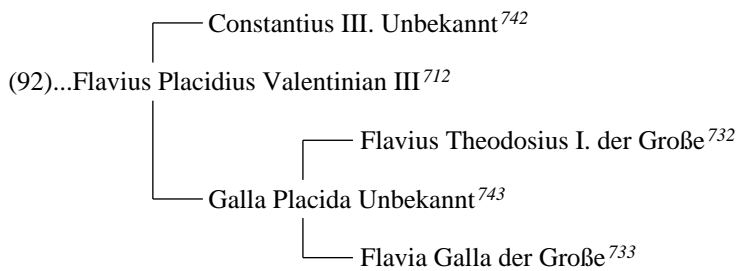
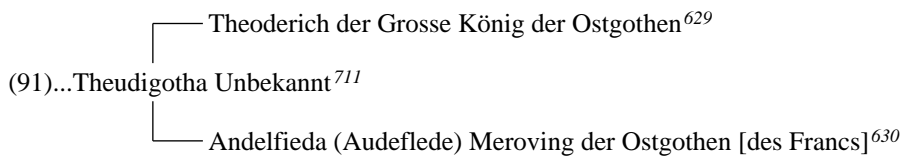
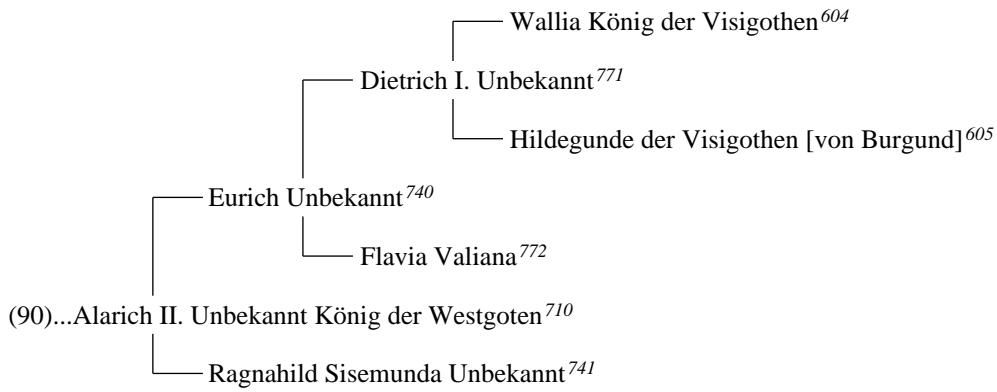
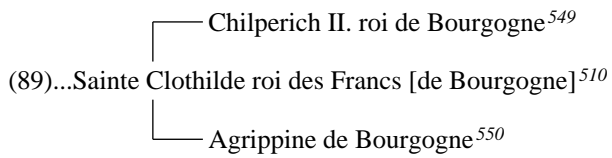

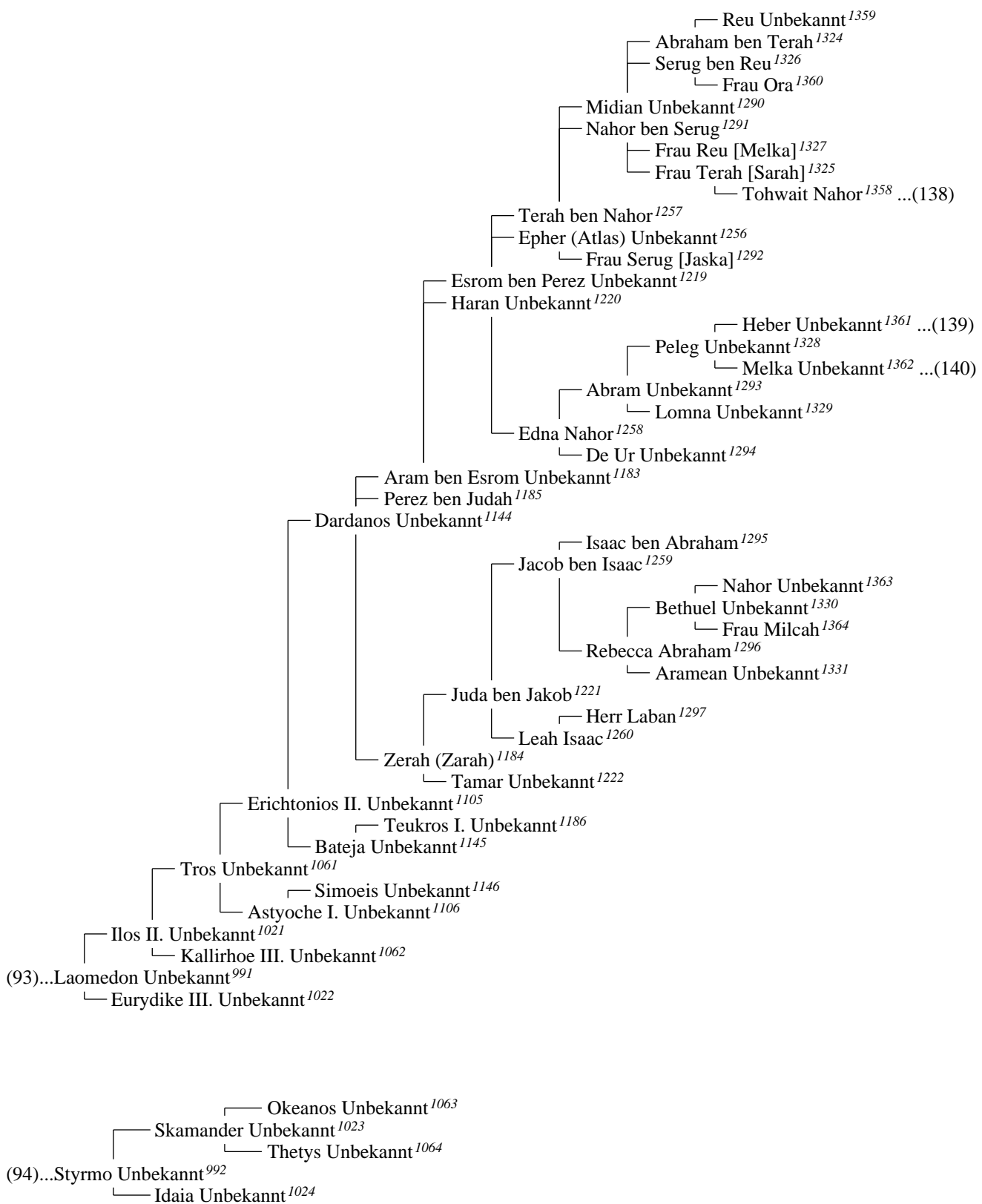

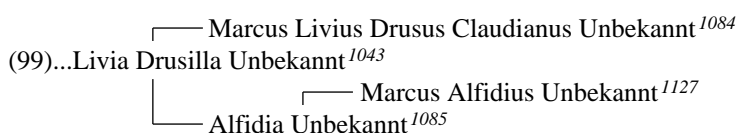
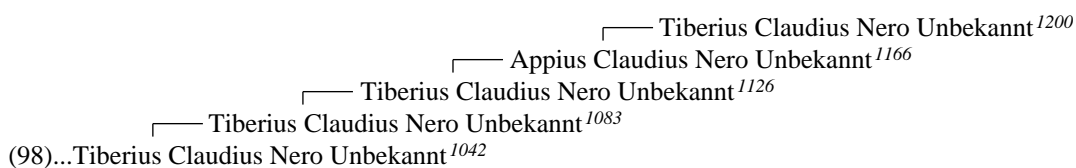
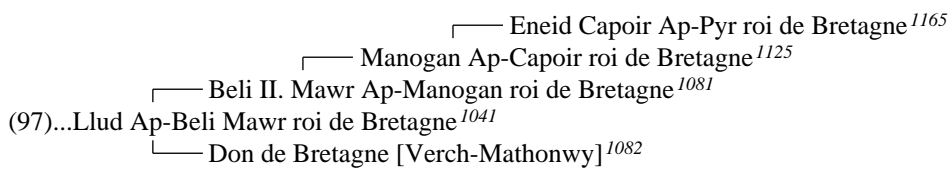
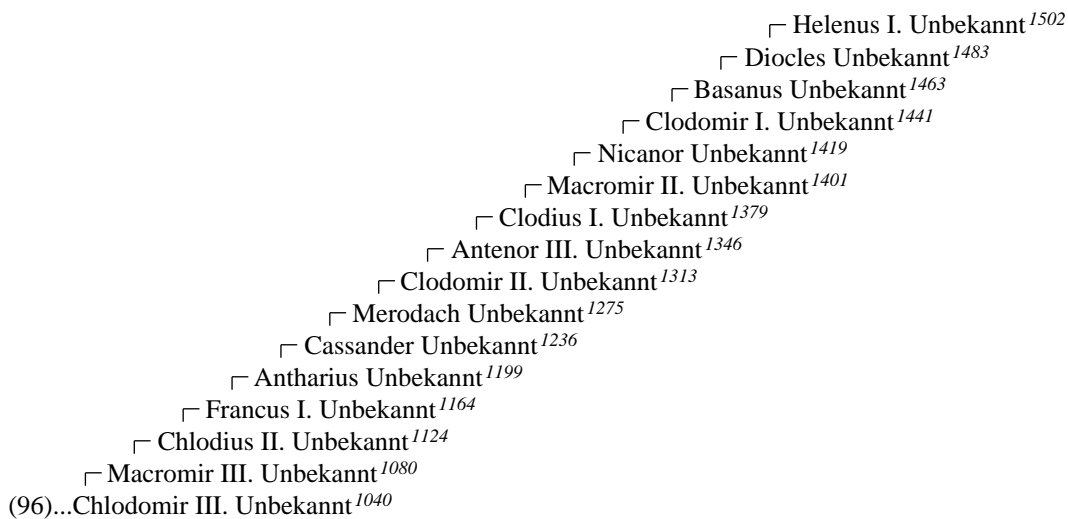
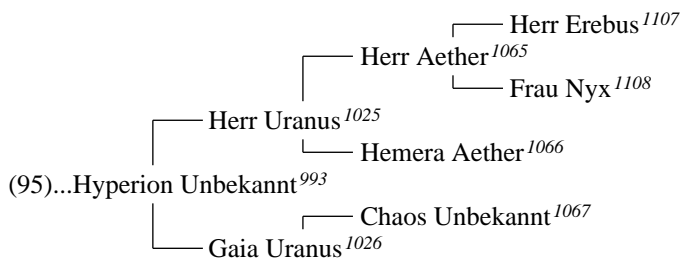

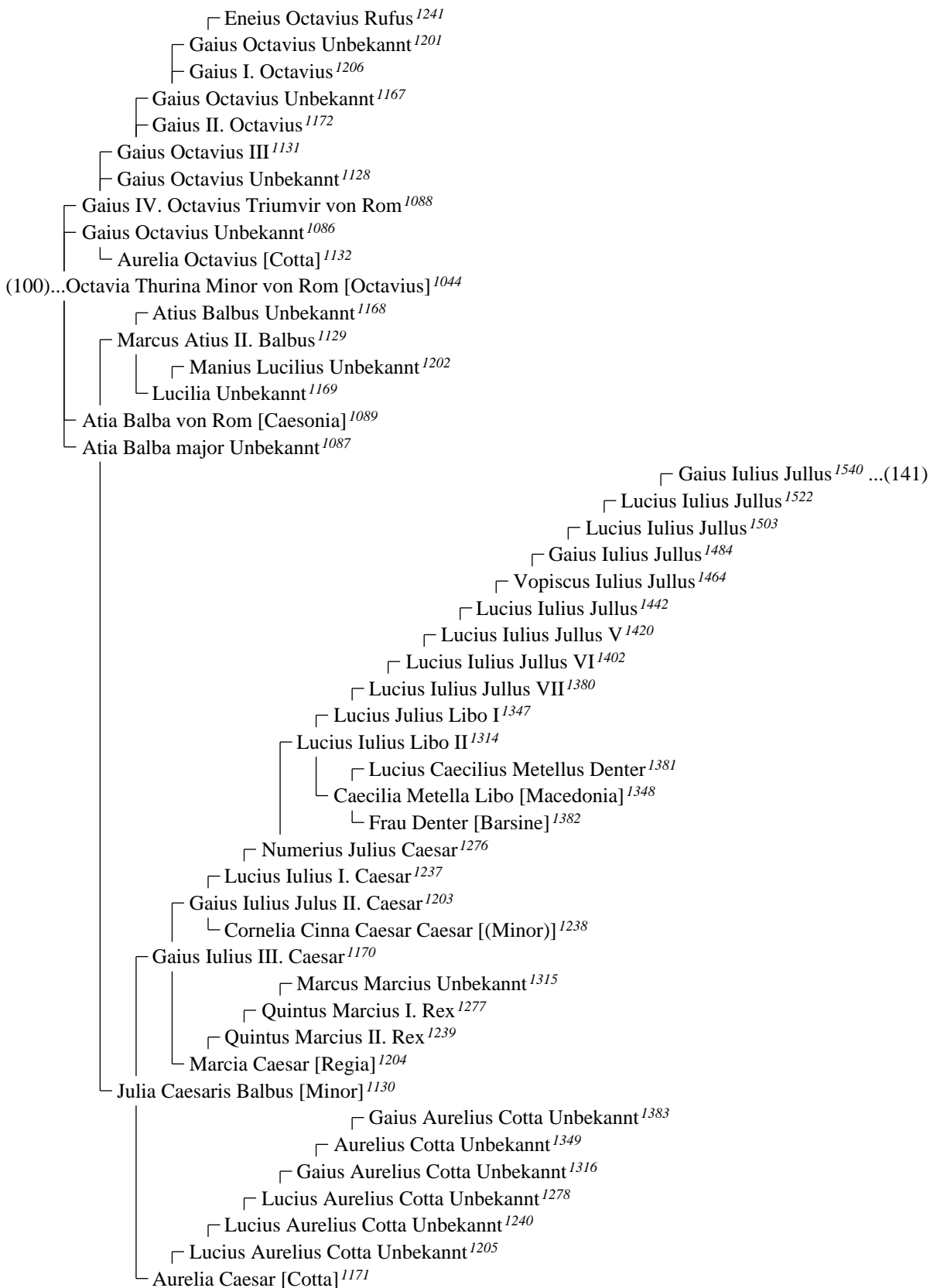

┌ Rhiwallon Unbekannt¹⁴²¹
 └ Gwrwst Unbekannt¹⁴⁰³
 ┌ Seisyll (Serwyl) Unbekannt¹³⁸⁴
 └ Antonius Unbekannt¹³⁵⁰
 ┌ Aedd Mawr Unbekannt¹³¹⁷
 └ Prydain Unbekannt¹²⁷⁹
 ┌ Dyfnarth (Cynfarch) Unbekannt¹²⁴²
 └ Crydon Unbekannt¹²⁰⁷
 ┌ Cerwyd Unbekannt¹¹⁷³
 └ Eneid Unbekannt¹¹³³
 ┌ Manogan ap Eneid Unbekannt¹⁰⁹⁰
 (101)...Beli Mawr Unbekannt¹⁰⁴⁵

┌ Joseph von Arimathea¹⁰⁹¹
 (102)...Anna von Arimathea¹⁰⁴⁶

┌ Helenus I. Unbekannt¹⁵⁰²
 └ Diocles Unbekannt¹⁴⁸³
 ┌ Basanus Unbekannt¹⁴⁶³
 └ Clodomir I. Unbekannt¹⁴⁴¹
 ┌ Nicanor Unbekannt¹⁴¹⁹
 └ Macromir II. Unbekannt¹⁴⁰¹
 ┌ Clodius I. Unbekannt¹³⁷⁹
 └ Antenor III. Unbekannt¹³⁴⁶
 ┌ Clodomir II. Unbekannt¹³¹³
 └ Merodach Unbekannt¹²⁷⁵
 ┌ Cassander Unbekannt¹²³⁶
 └ Antharius Unbekannt¹¹⁹⁹
 ┌ Francus I. Unbekannt¹¹⁶⁴
 └ Chlodius II. Unbekannt¹¹²⁴
 ┌ Macromir III. Unbekannt¹⁰⁸⁰
 └ Chlodomir III. Unbekannt¹⁰⁴⁰
 (103)...Antenor IV. Unbekannt¹⁰⁰⁴

┌ Eneid Capoir Ap-Pyr roi de Bretagne¹¹⁶⁵
 └ Manogan Ap-Capoir roi de Bretagne¹¹²⁵
 ┌ Beli II. Mawr Ap-Manogan roi de Bretagne¹⁰⁸¹
 └ Llund Ap-Beli Mawr roi de Bretagne¹⁰⁴¹
 ┌ Don de Bretagne [Verch-Mathonwy]¹⁰⁸²
 (104)...Teneuvan Ap-Lludd roi de Bretagne¹⁰⁰⁵

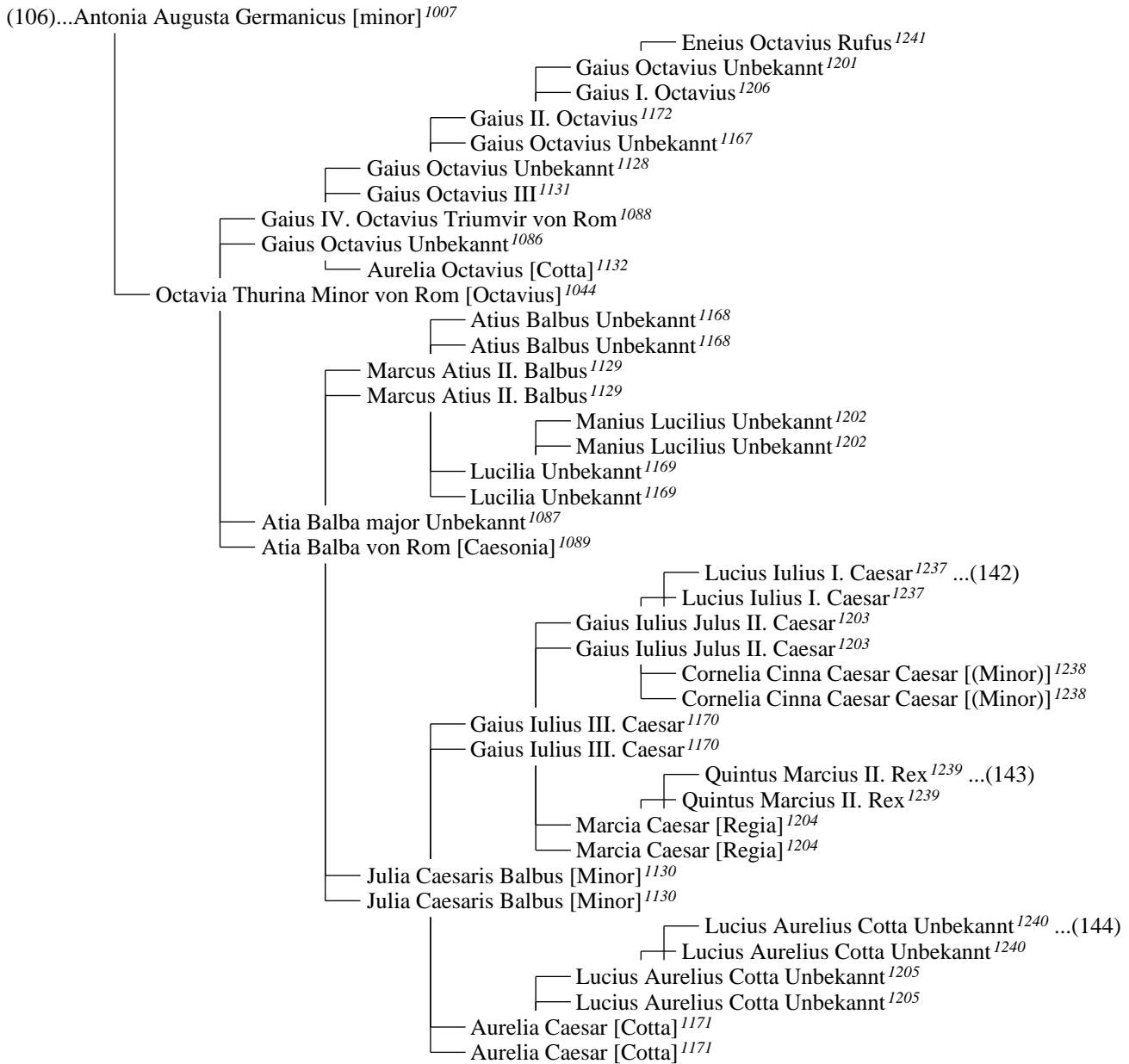
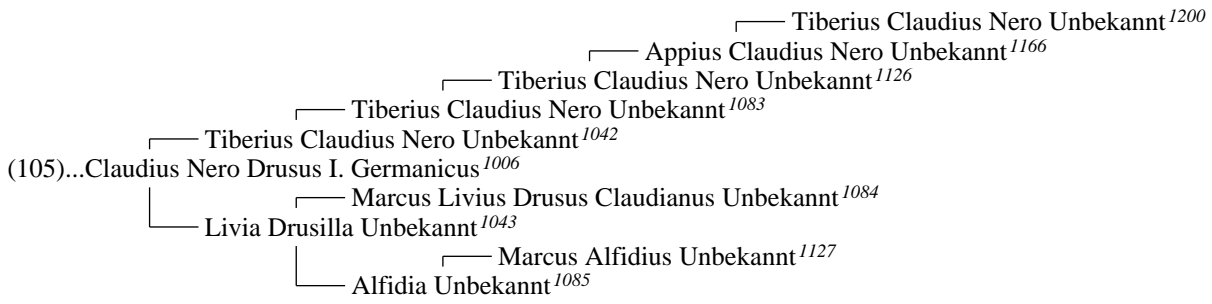





┌─ Ariobarzanes I König von Media Atropatene¹¹³⁵
 └─ Artavasdes König von Atropatene¹⁰⁹³
 ┌─ Vonones II Arshakuni König von Atropatene¹⁰⁴⁸
 └─ Vonones II Arshakuni König von Parthia¹⁰¹⁰
 ┌─ Vologaeses I. Darios König von Parthia⁹⁷⁹
 └─ Vologaeses I. König von Parthia⁹⁴⁹
 (109)...Vologaeses II König von Parthia⁹¹⁸

┌─ Prinz Kartam Koudjide¹¹³⁶
 └─ Pharasmane I König von Iberia¹⁰⁹⁴
 ┌─ Zariadres (Zareh) I. König von Sophene¹³²¹ ...(145)
 └─ Artaxias I. König von Armenien¹²⁸⁴
 ┌─ Artavasde I König von Iberia¹²⁸¹
 └─ Artaxias I König von Iberia¹²⁴⁴
 ┌─ Artoces I König von Iberia¹²⁰⁹
 └─ Meribane I König von Iberia¹²⁸²
 ┌─ N.N. Prinzessin von Iberia¹²⁴⁵
 └─ Pharnabaze I König von Iberia¹³⁵² ...(146)
 ┌─ Sauromaces I König von Iberia¹³¹⁹
 └─ Frau von Iberia [N.N.]¹³⁵³
 ┌─ N.N. Prinzessin von Iberia¹²⁸³
 └─ Frau von Iberia [N.N.]¹³²⁰
 ┌─ Pharnabaze II König von Iberia¹¹⁷⁵
 └─ N.N. Prinzessin Koudjide [von Iberia]¹¹³⁷
 ┌─ Xerxes I. König von Armenien¹³⁵⁴ ...(147)
 └─ Zariadres (Zareh) I. König von Sophene¹³²¹
 ┌─ Antiochis von Armenien [von Syrien]¹³⁵⁵ ...(148)
 └─ Artaxias I. König von Armenien¹²⁸⁴
 ┌─ Tigranes I. König von Armenien¹²⁴⁶
 └─ Tigranes II. der Große König von Armenien¹²¹⁰
 ┌─ Frau von Armenien [N.N.]¹²⁴⁷
 └─ N.N. Prinzessin von Iberia [von Armenien]¹¹⁷⁶
 ┌─ Mithridates V. Euergetes von Pontos¹¹¹⁸
 └─ Mithridates VI. Eupator Dionysos von Pontos¹²⁴⁸
 ┌─ Laodike von Syrien¹¹¹⁹
 └─ Kleopatra von Armenien [von Pontos]¹²¹¹
 ┌─ Mithridates V. Euergetes von Pontos¹¹¹⁸
 └─ Laodike von Pontos¹²⁴⁹
 ┌─ Laodike von Syrien¹¹¹⁹
 └─ Mithridate I König von Iberia¹⁰⁴⁹
 ┌─ Amaspe I König von Iberia¹⁰¹¹
 └─ Pharamenes II König von Iberia⁹⁸⁰
 ┌─ Rhadamiste I König von Iberia⁹⁵⁰
 └─ Meherdate König von Armenien¹⁰⁹⁵
 ┌─ Sinatruces I. König von Armenien¹⁰⁵⁰
 └─ Vologaeses I König von Armenien¹⁰¹²
 ┌─ Ghadana Prinzessin von Iberia [von Armenien]⁹⁸¹
 └─ (110)...Pharasmane III König von Iberia⁹¹⁹

┌─ Rhadamiste I König von Iberia⁹⁵⁰
 └─ Pharamenes (Adam) III. König von Iberia⁹⁵¹
 (111)...N.N. von Parthia [von Iberia]⁹²¹

└─ Tuoba Fu Hauptmann von der Tuoba⁹⁵²
 (112)...Tuoba Yülü Orinz von Dai⁹²²

└─ Titus Flavius Sabinus Flavia⁹⁸²
 └─ Publius Flavius Sabinus Flavia⁹⁵³
 (113)...Titus Flavius Sabinus Flavia⁹²³

└─ Junius Balbus I⁹⁵⁴
 (114)...Junius Licinius Balbus⁹²⁴
 └─ Quintus Servilius Pudens⁹⁸³
 └─ Frau Balbus [Servilla]⁹⁵⁵
 └─ Lucius Ceionius Commodus¹⁰⁹⁶
 └─ Lucius Ceionius Commodus Verus¹⁰⁵¹
 └─ Sextus Appius¹¹⁷⁷
 └─ Sextus Appius Severus¹¹³⁸
 └─ Appia Commodus [Severa]¹⁰⁹⁷
 └─ Lucius Ceionius Commodus Verus Caesar von Rom¹⁰¹³
 └─ Aelia Fundania Verus [Plautia]¹⁰⁵²
 └─ Ceionia Pudens [Plautia]⁹⁸⁴
 └─ Gaius Avidius Nigrinus¹⁰⁹⁸
 └─ Gaius Avidius Nigrinus¹⁰⁵³
 └─ Avidia von Rom [Plautia]¹⁰¹⁴
 └─ Ignota Nigrinus [Plautia]¹⁰⁵⁴

└─ Maecius Marullus⁹⁸⁵
 └─ Marcus Antonius Gordianus I Sempronianus Romanus⁹⁵⁶
 └─ Ulpia Sempronia Marullus [Gordiana]⁹⁸⁶
 (115)...Maecia Faustina Antonia Balbus [Gordiana]⁹²⁵
 └─ Fabria Romanus [Orestilla]⁹⁵⁷

└─ Crispus Lucius Marcus Aurelius Commodus di Roma⁹²⁸
 (116)...Flavius Numerius di Roma⁹⁰⁵
 └─ Bruttia Crispina di Roma⁹²⁹

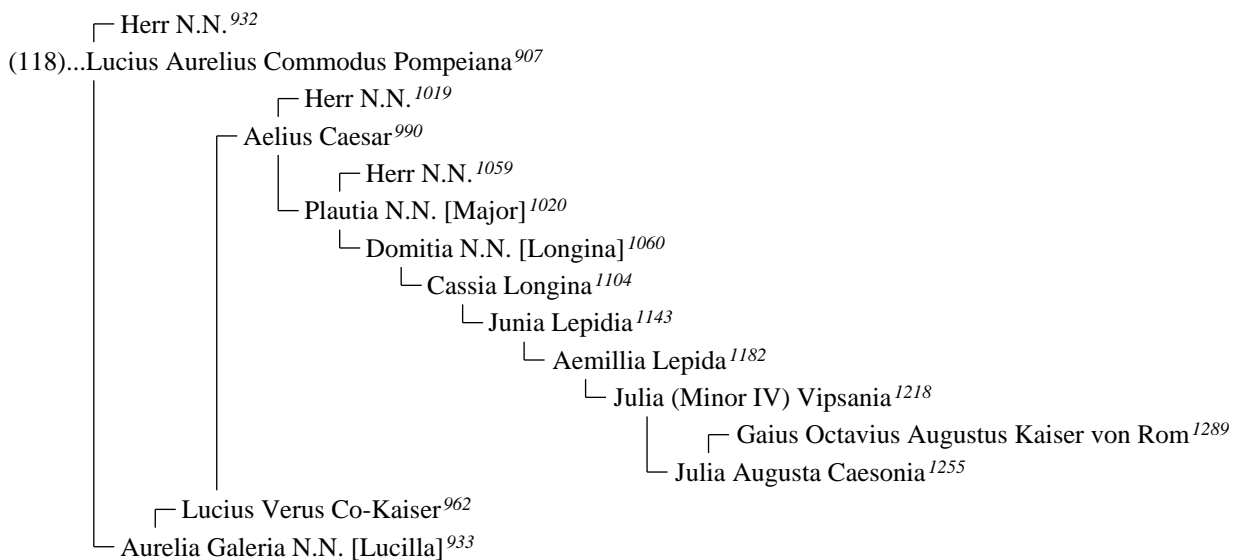
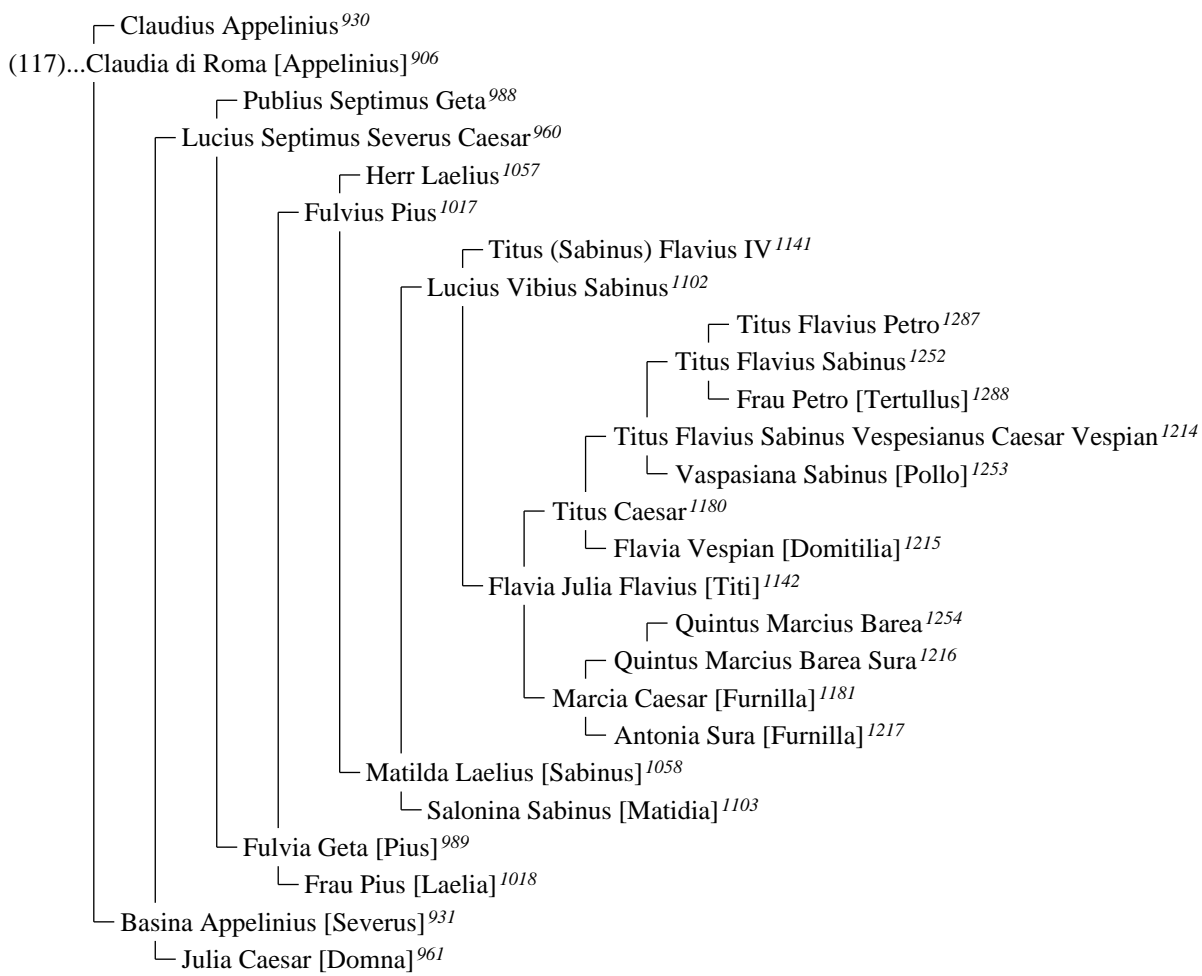

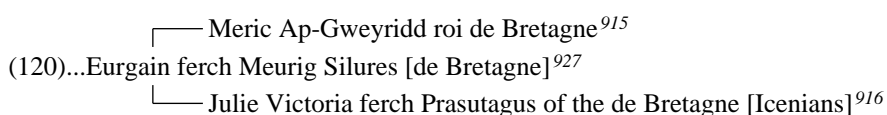
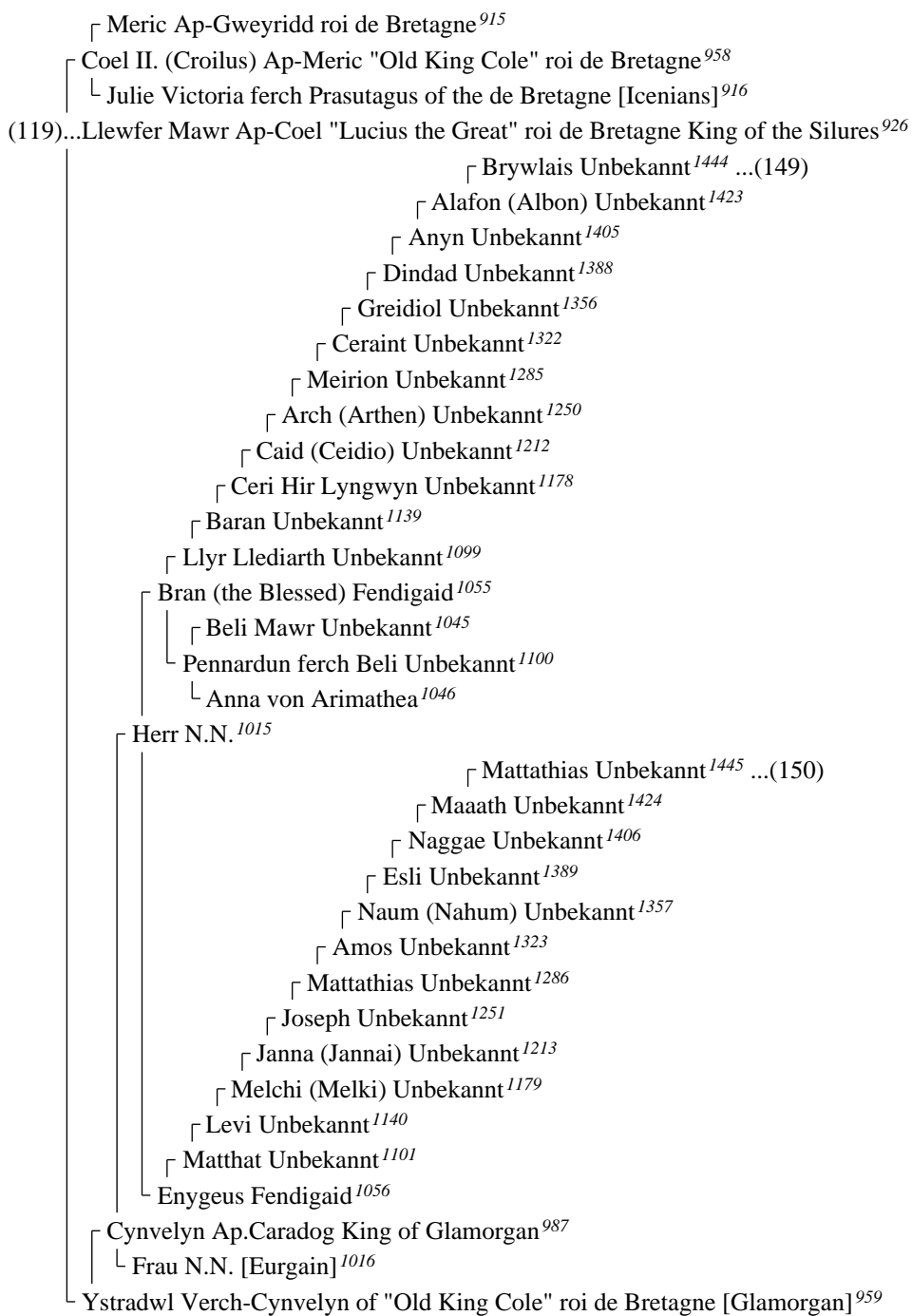

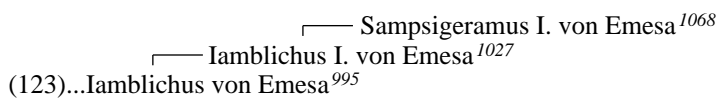
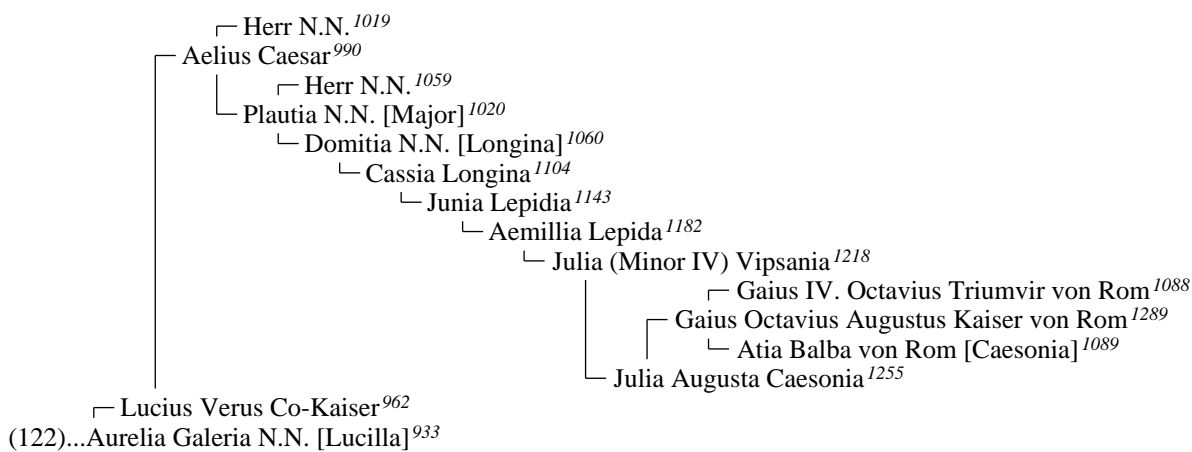
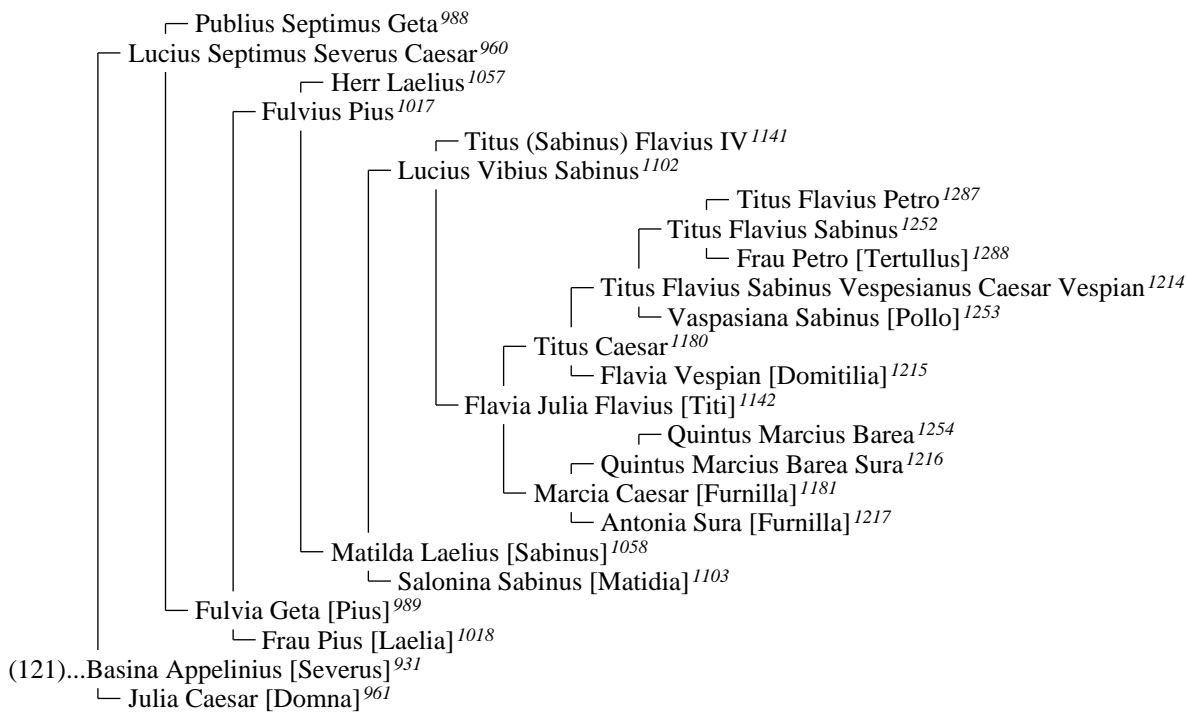

(125)...Iotapa von Kommagene [von Medien]⁹⁹⁷
 └─ Artavasdes von Medien¹⁰²⁹
 └─ NN von Medien [von Kommagene]¹⁰³⁰

(126)...Juba II. von Mauretanien⁹⁹⁸
 └─ Juba I. von Numidien¹⁰³¹
 └─ Hiempsal II. (I.) von Numidien¹⁰⁶⁹
 └─ Galida von Numidien¹¹¹⁰
 └─ Manastabal von Numidien¹¹⁴⁷
 └─ Masinissa von Numidien¹¹⁸⁷
 └─ Gaia von Numidien¹²²³
 └─ Zilamsam Unbekannt¹²⁶¹

(127)...Kleopatra VIII. Selene II. von Mauretanien [von Ägypten]⁹⁹⁹
 └─ Kleopatra VII. Philopator von Rom [von Ägypten]¹⁰³³
 └─ Kleopatra V. Tryphaena von Ägypten¹⁰⁷³
 └─ Ptolemäus XII. Neos Dionysos Auletes von Ägypten¹⁰⁷²
 └─ Ptolemäus IX. Soter Lathyros von Ägypten¹¹¹⁴
 └─ Marcus Antonius Triumvir von Rom¹⁰³²
 └─ Marcus Antonius Creticus¹⁰⁷⁰
 └─ Marcus Antonius Unbekannt¹¹¹¹
 └─ Gaius Antonius Unbekannt¹¹⁴⁸
 └─ Antonia Creticus Unbekannt¹¹⁴⁹
 └─ Iulia Antonia Creticus¹⁰⁷¹
 └─ Marcus Fulvius Flaccus Unbekannt¹¹⁵²
 └─ Fulvia Caesar¹¹¹³
 └─ Marcus Fulvius Flaccus Unbekannt¹¹⁸⁹
 └─ Fulvius Flaccus Unbekannt¹²²⁵
 └─ Gaius Fulvius Flaccus Unbekannt¹²⁶²
 └─ Marcus Fulvius Flaccus Unbekannt¹²⁹⁹
 └─ Lucius Iulius III. Caesar¹¹¹²
 └─ Popilia Caesar¹¹⁵¹
 └─ Lucius Iulius II. Caesar¹¹⁵⁰
 └─ Sextus Iulius II. Caesar¹¹⁸⁸
 └─ Sextus Iulius I. Caesar¹²²⁴

(128)...Phraates IV. von Parthien¹⁰⁰⁰
 └─ NN von Parthien [von Kommagene]¹⁰³⁵
 └─ Piritana von Parthien¹⁰⁷⁵
 └─ Orodes II. von Parthien¹⁰³⁴
 └─ Phraates III. Theos von Parthien¹⁰⁷⁴
 └─ Isboubarsa von Parthien¹¹¹⁶
 └─ Sanatroukes I. von Parthien¹¹¹⁵
 └─ Artabanos I. von Parthien¹¹⁵³
 └─ Phriapites von Parthien¹¹⁹⁰
 └─ N.N. von Parthien¹²²⁶
 └─ Tiridates I. von Parthien¹²⁶³

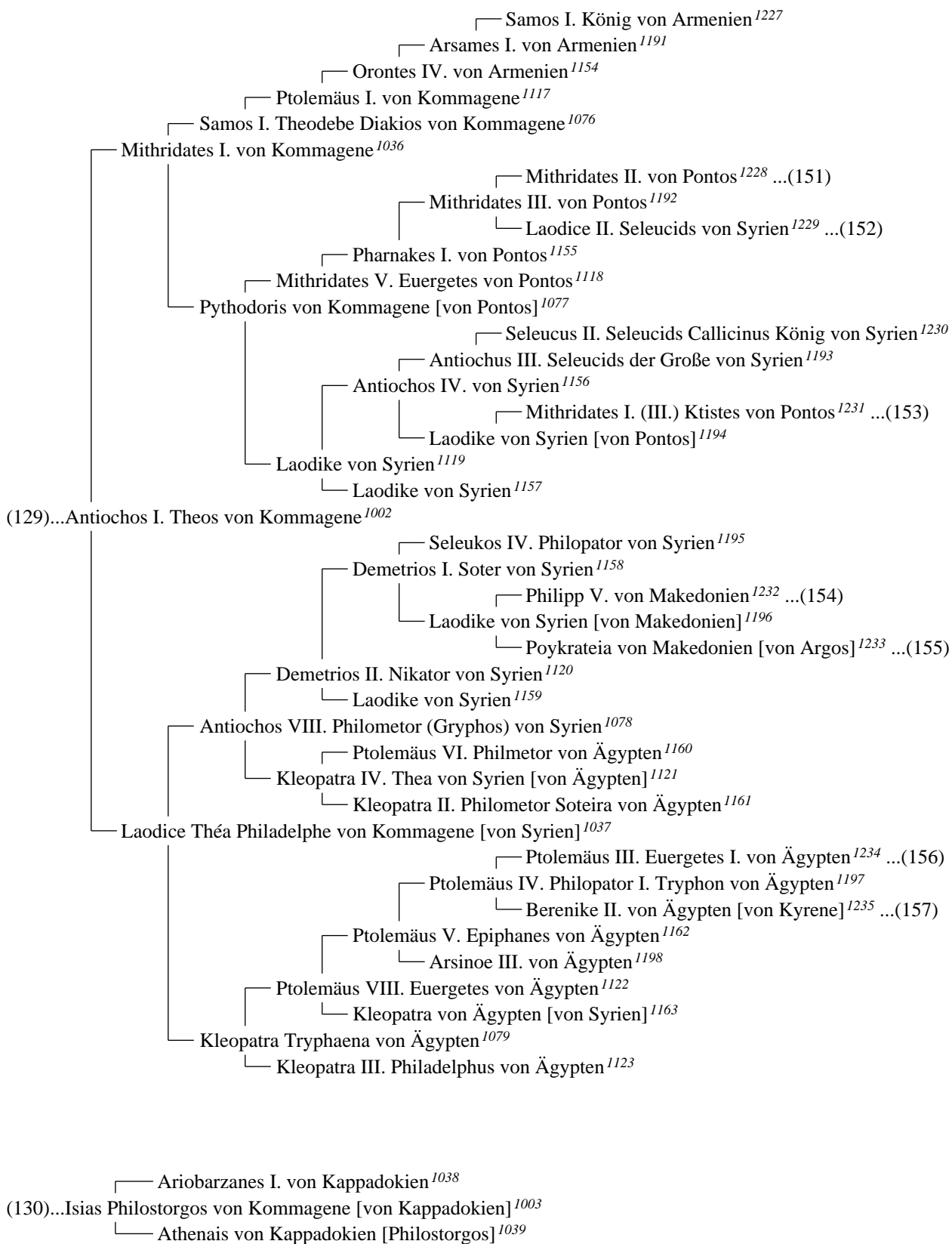

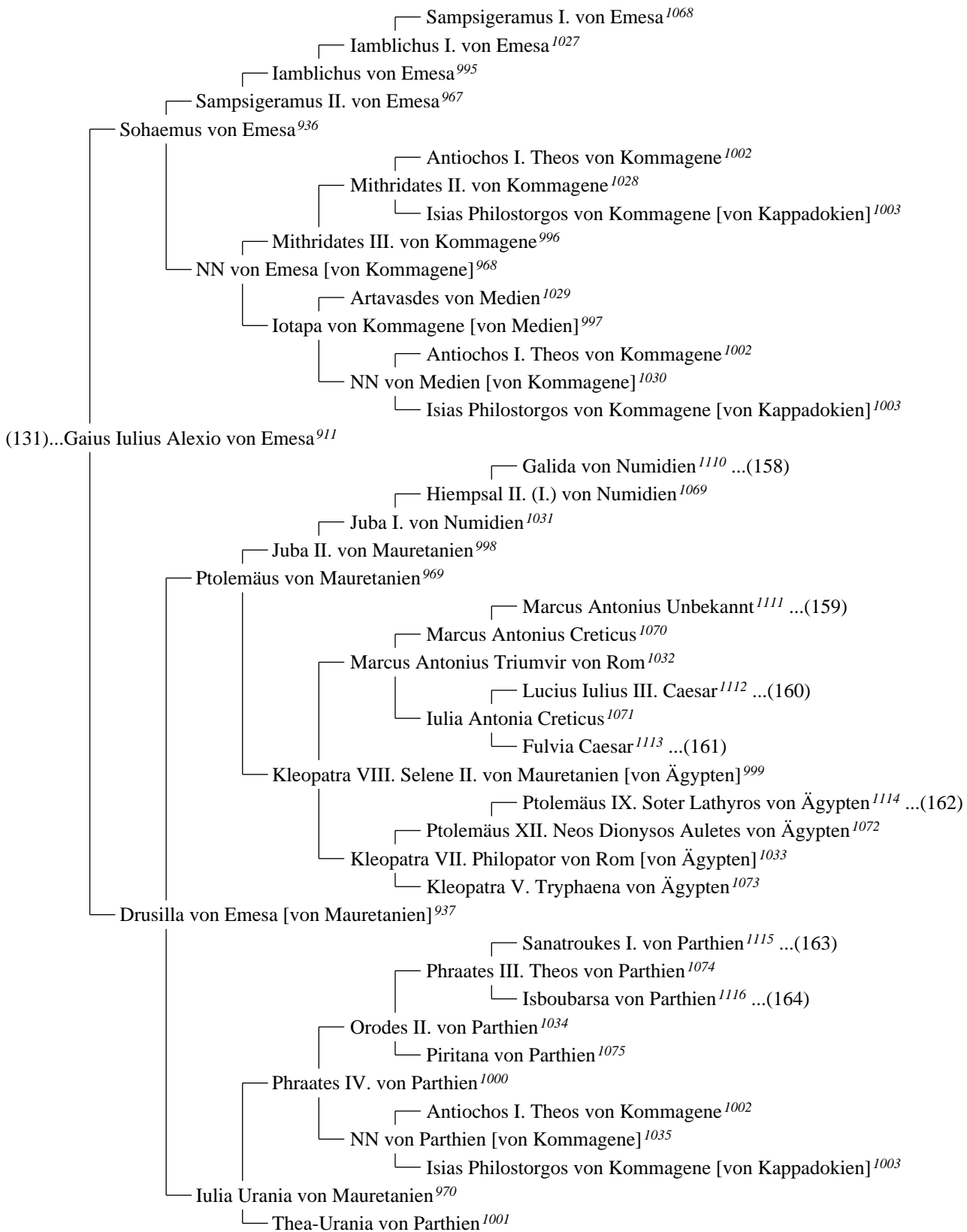

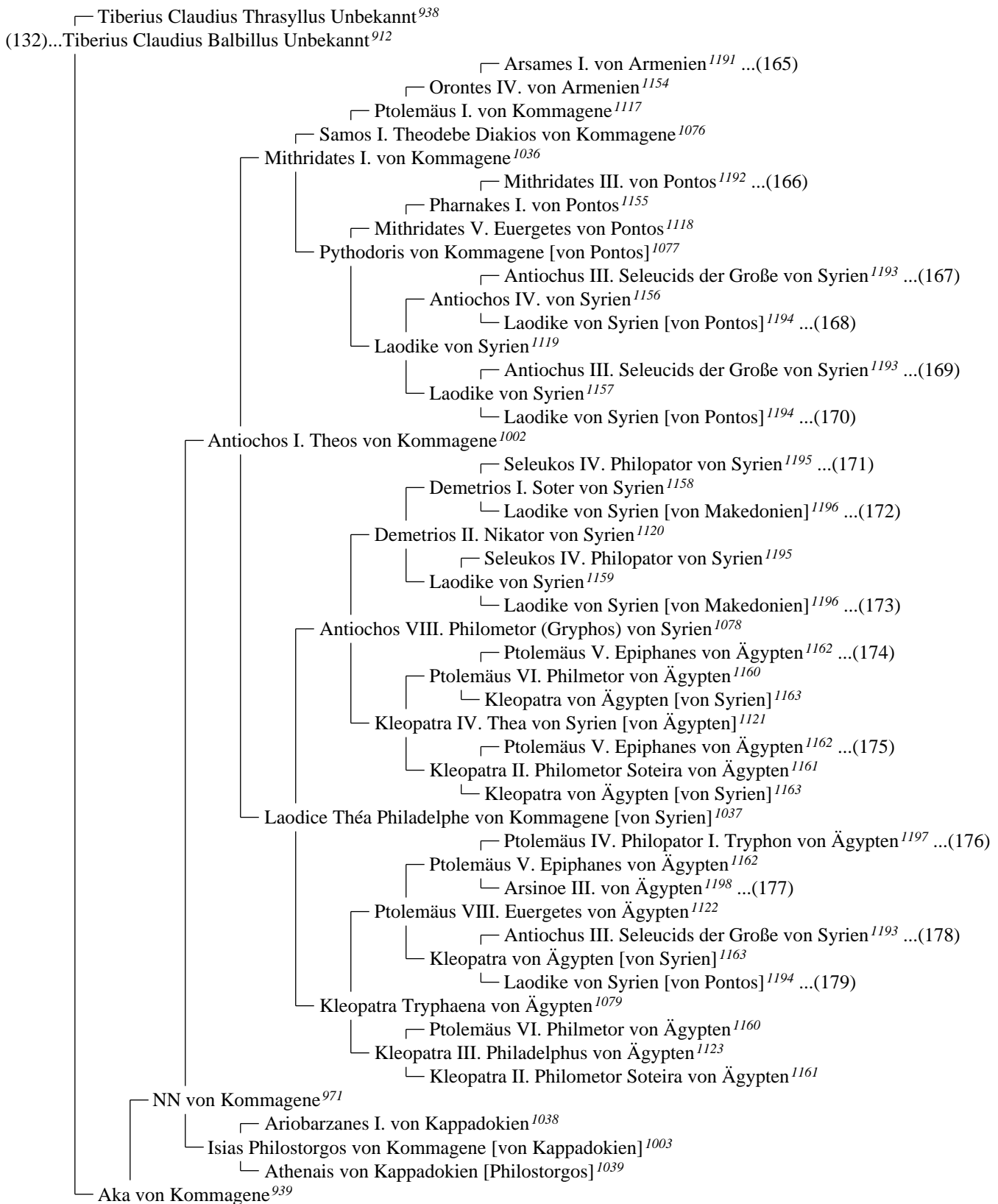

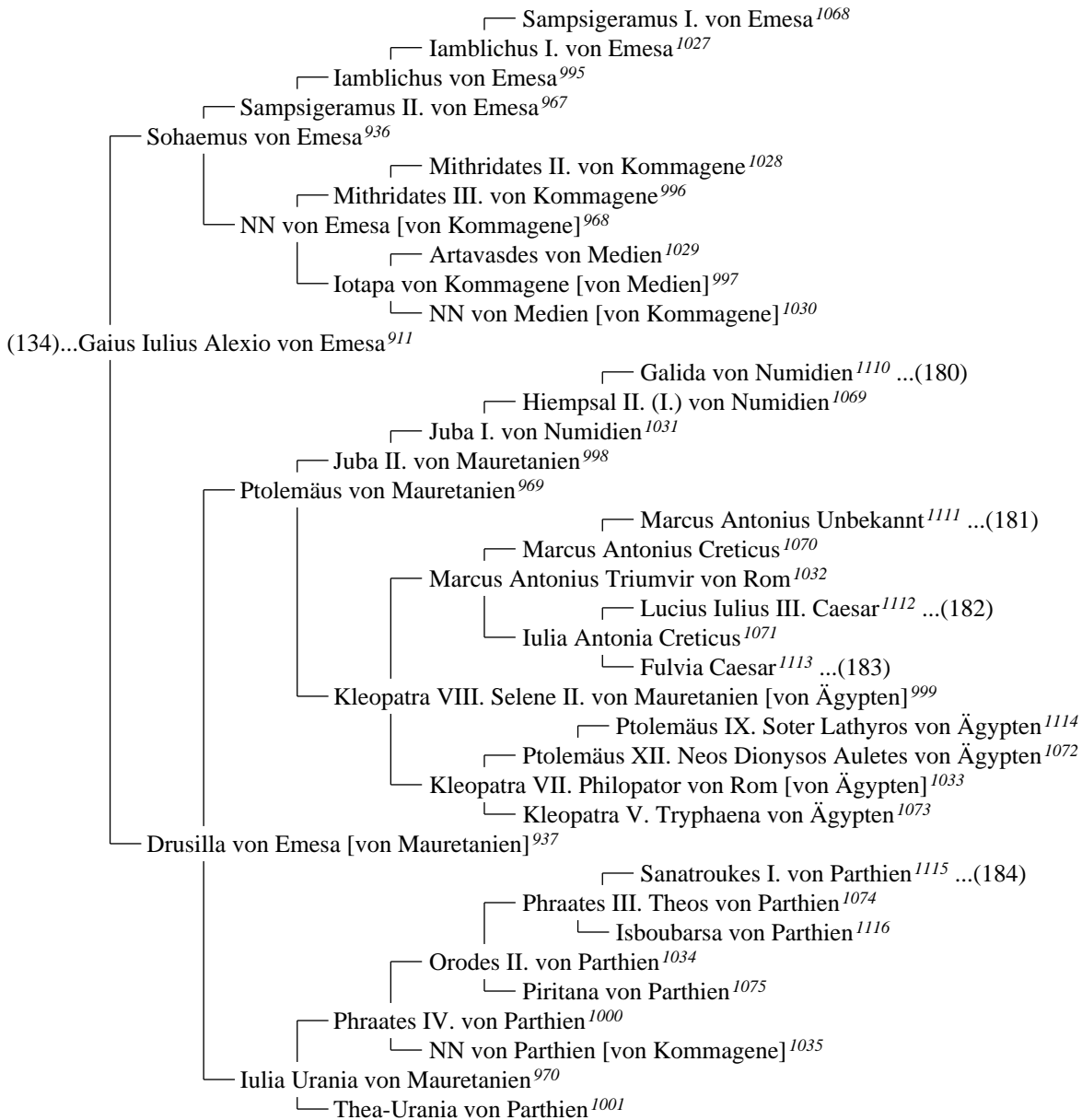
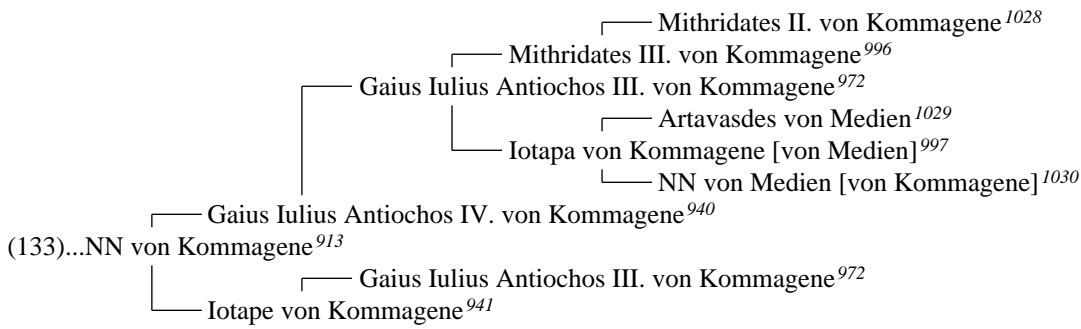

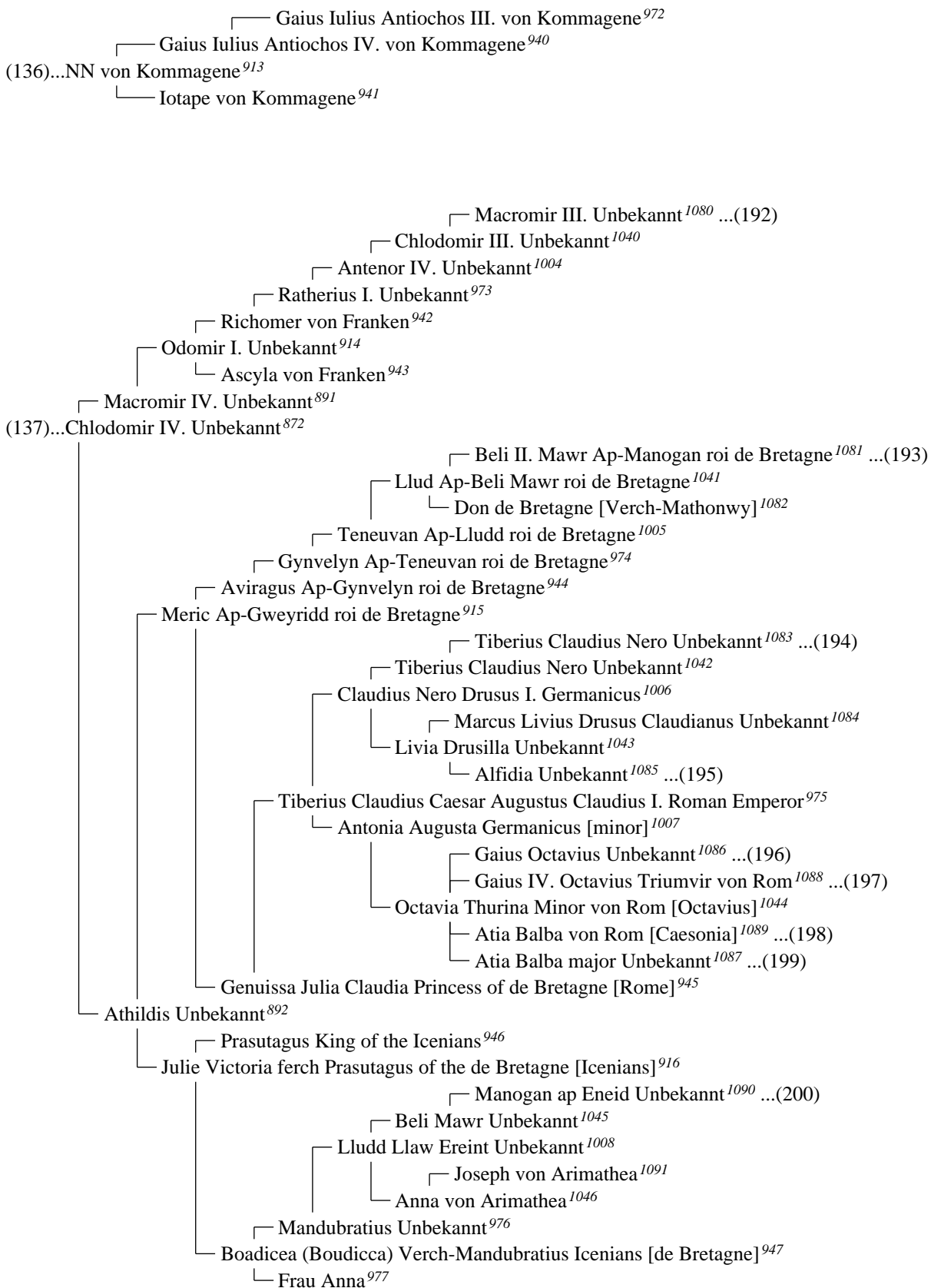

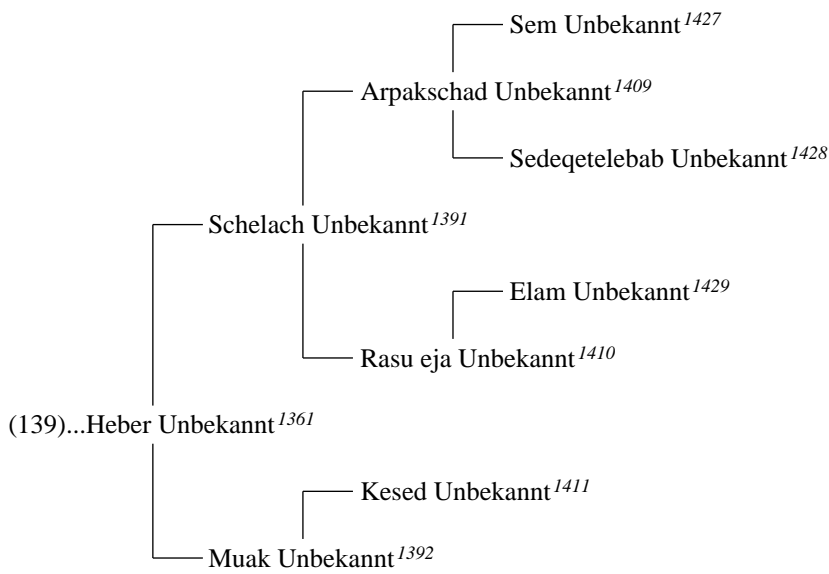
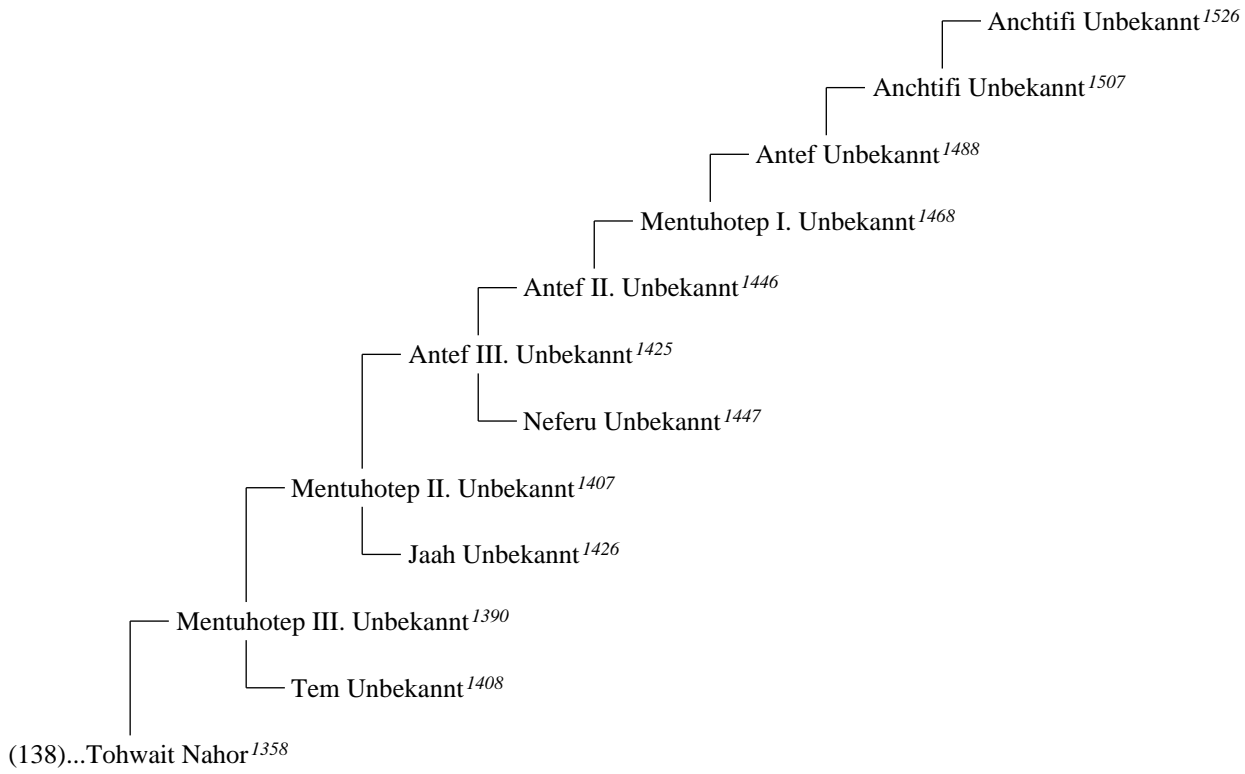

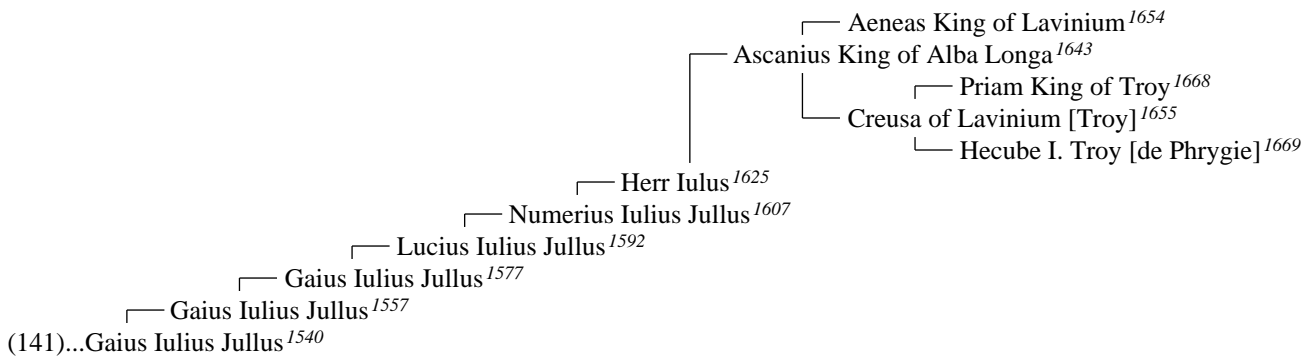
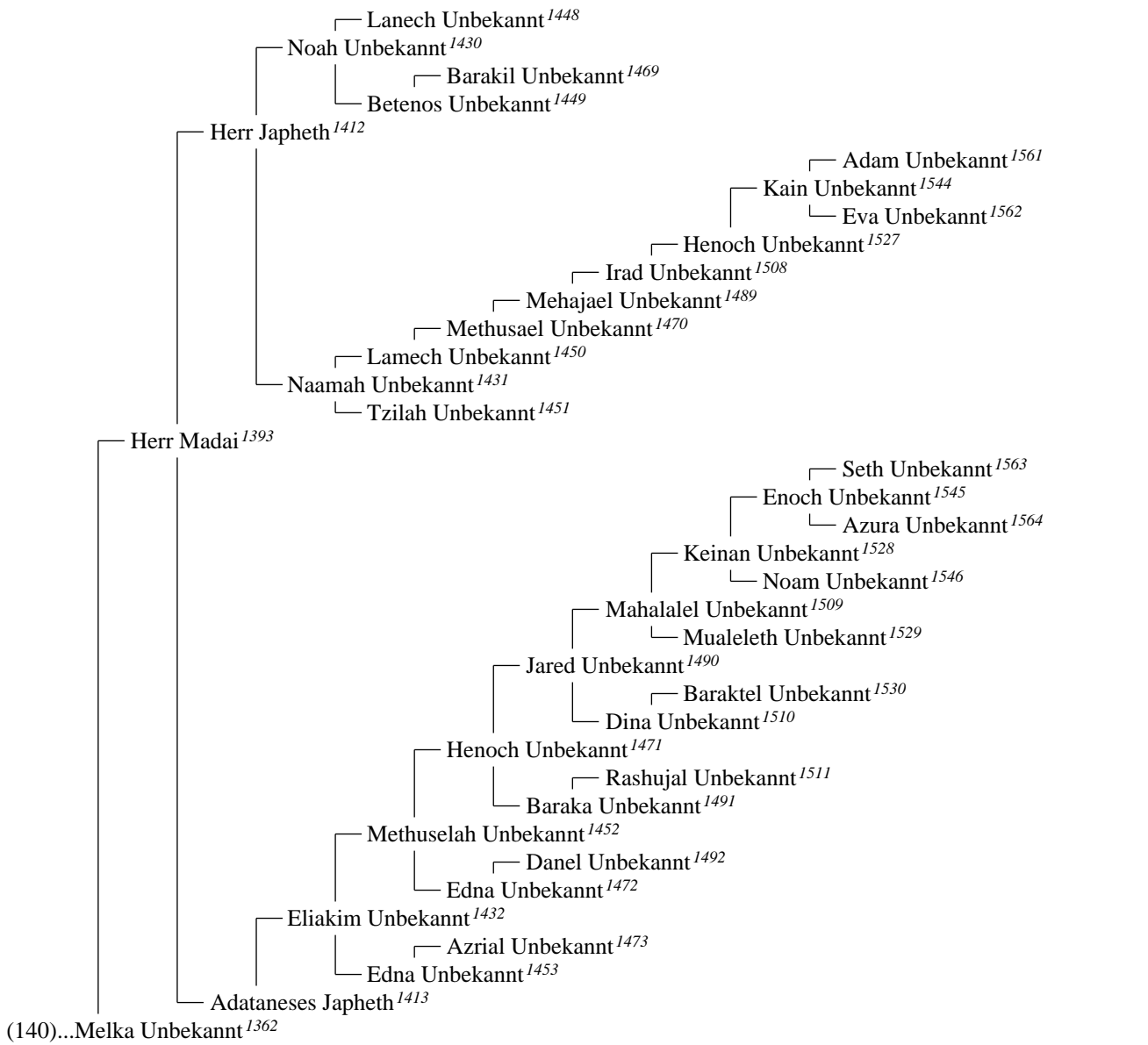

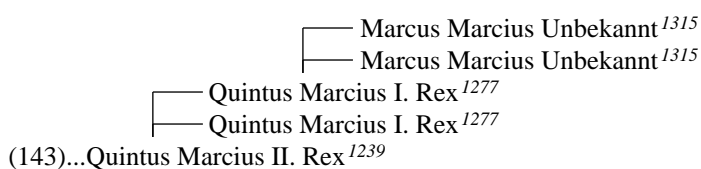
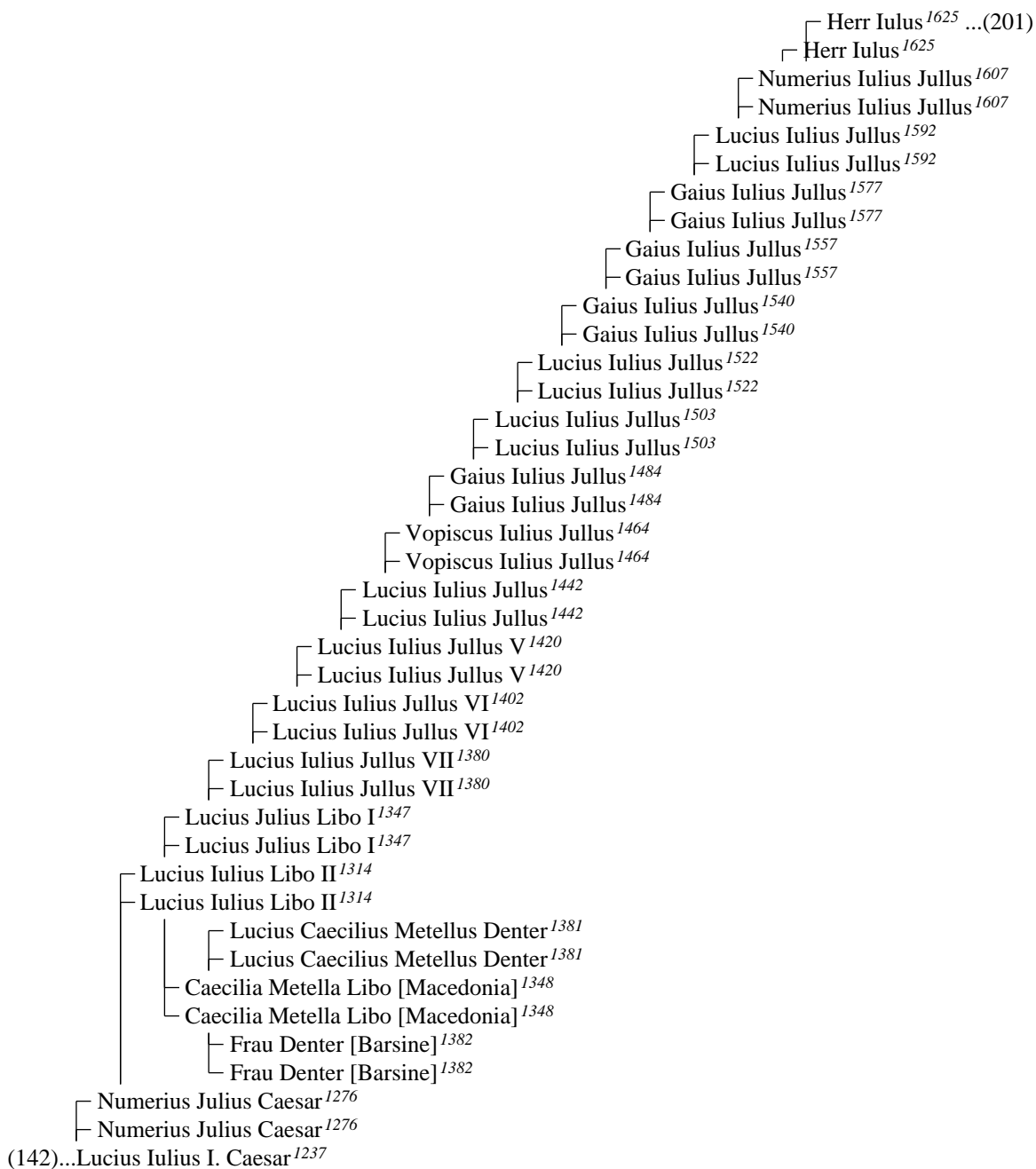

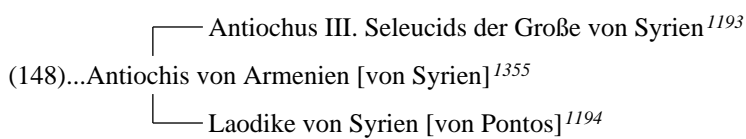
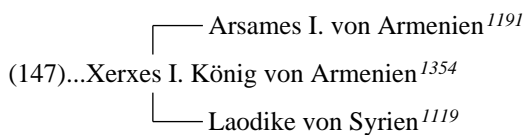
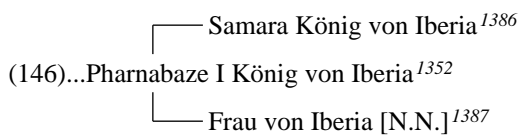
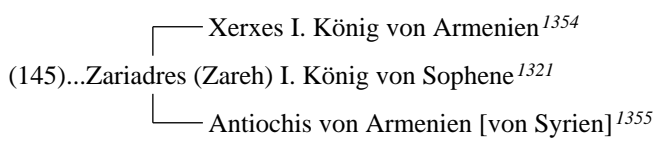
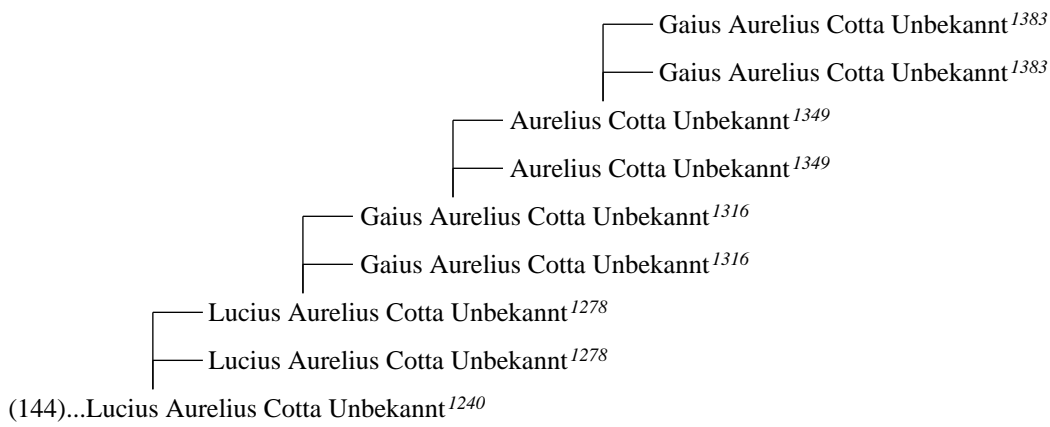

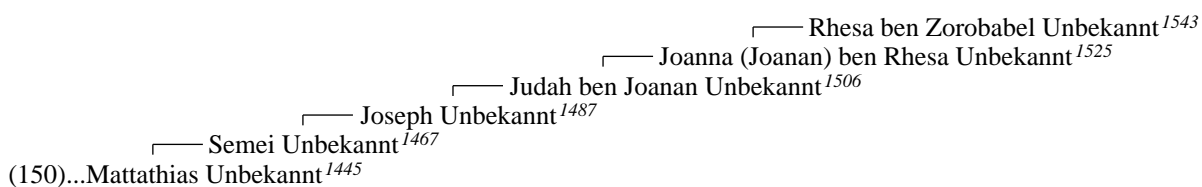
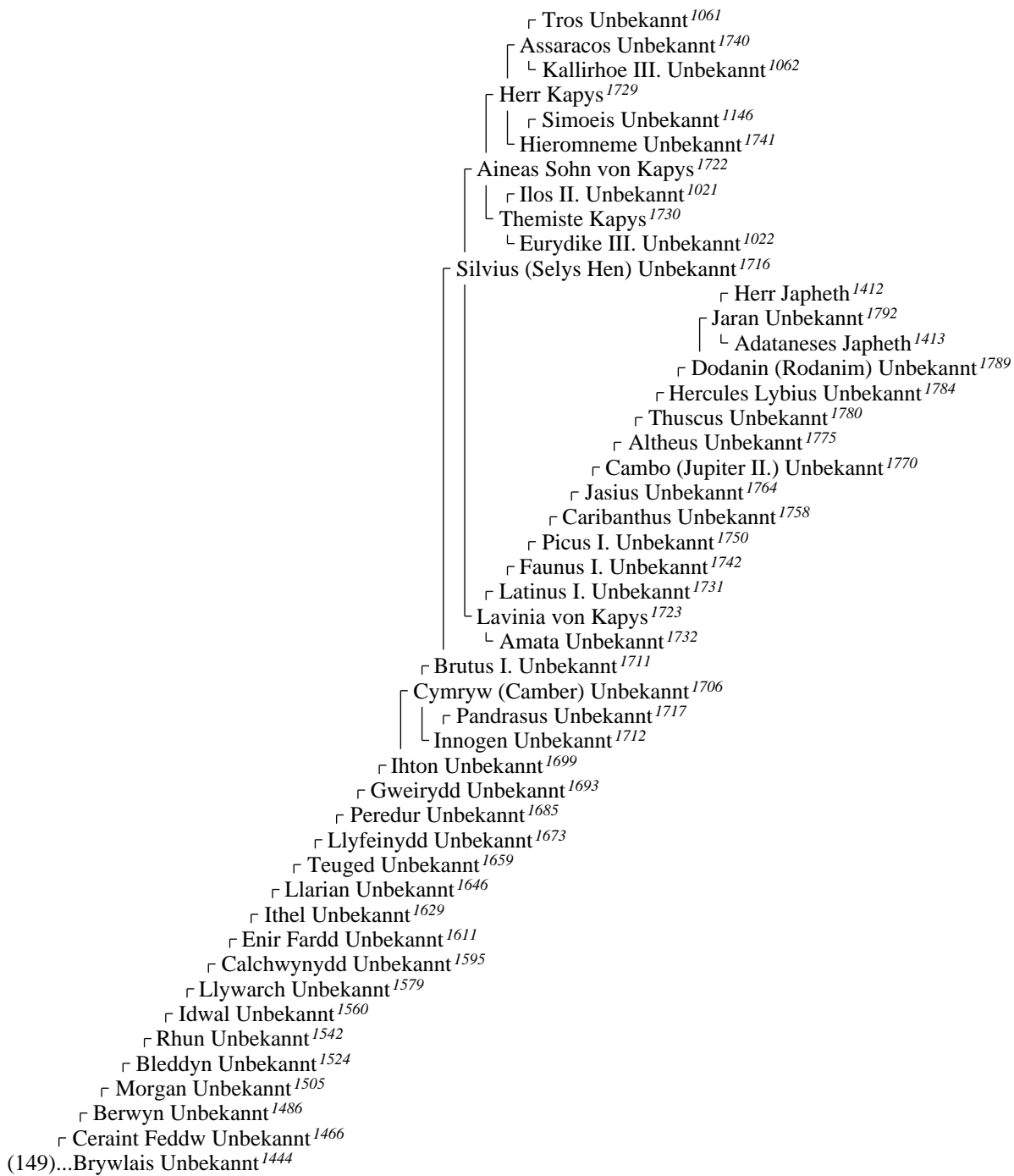

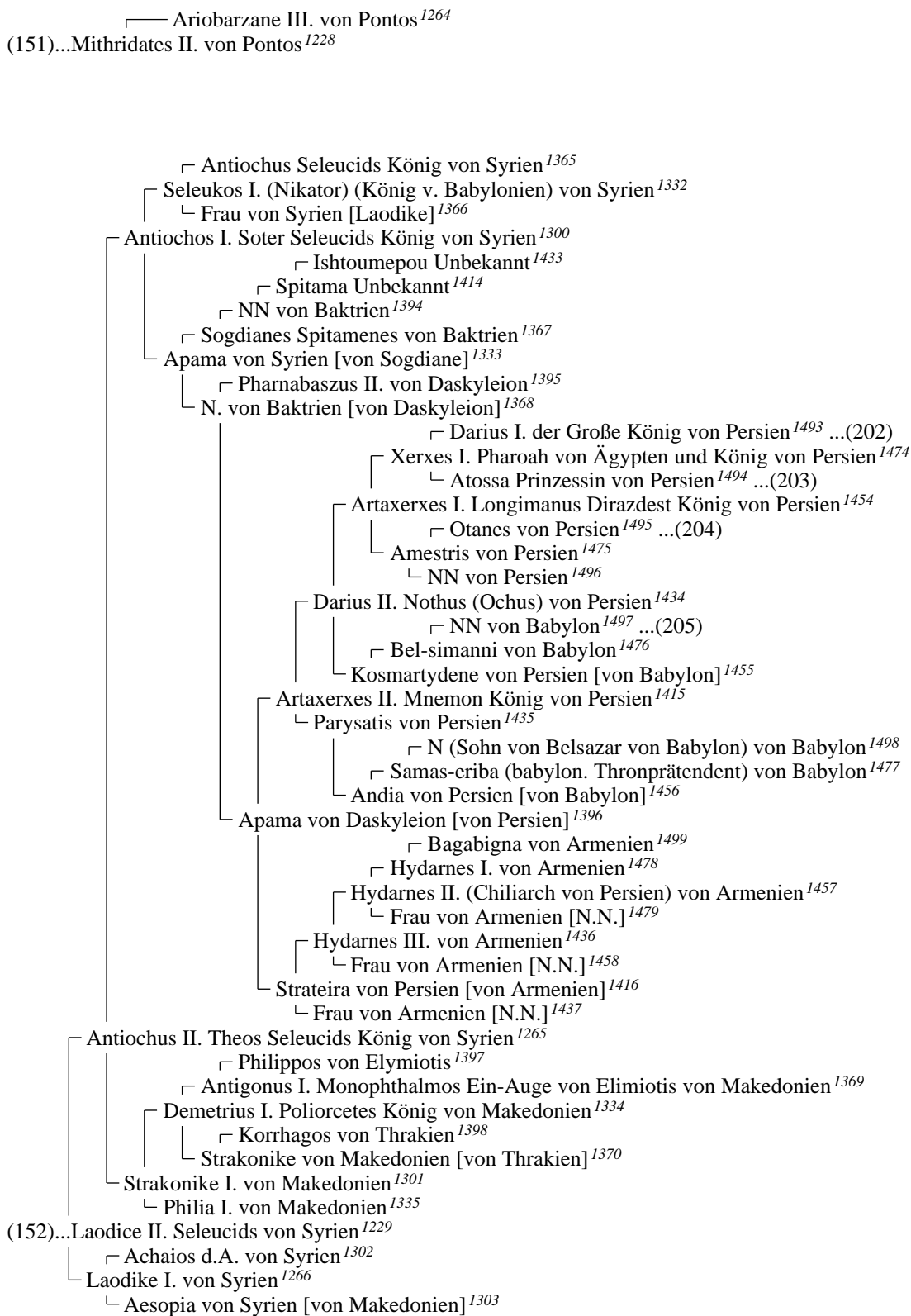

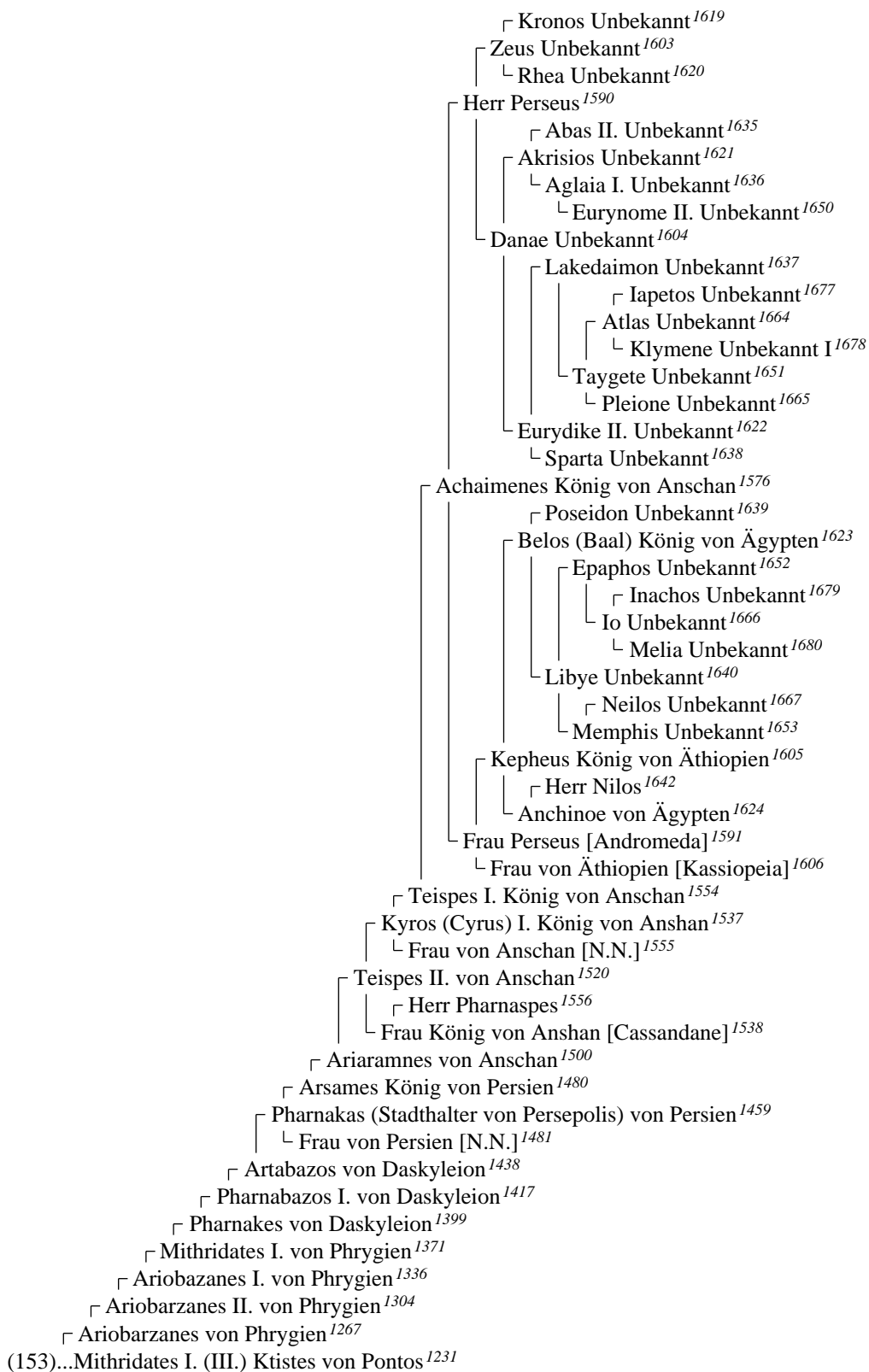

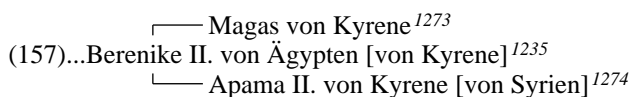
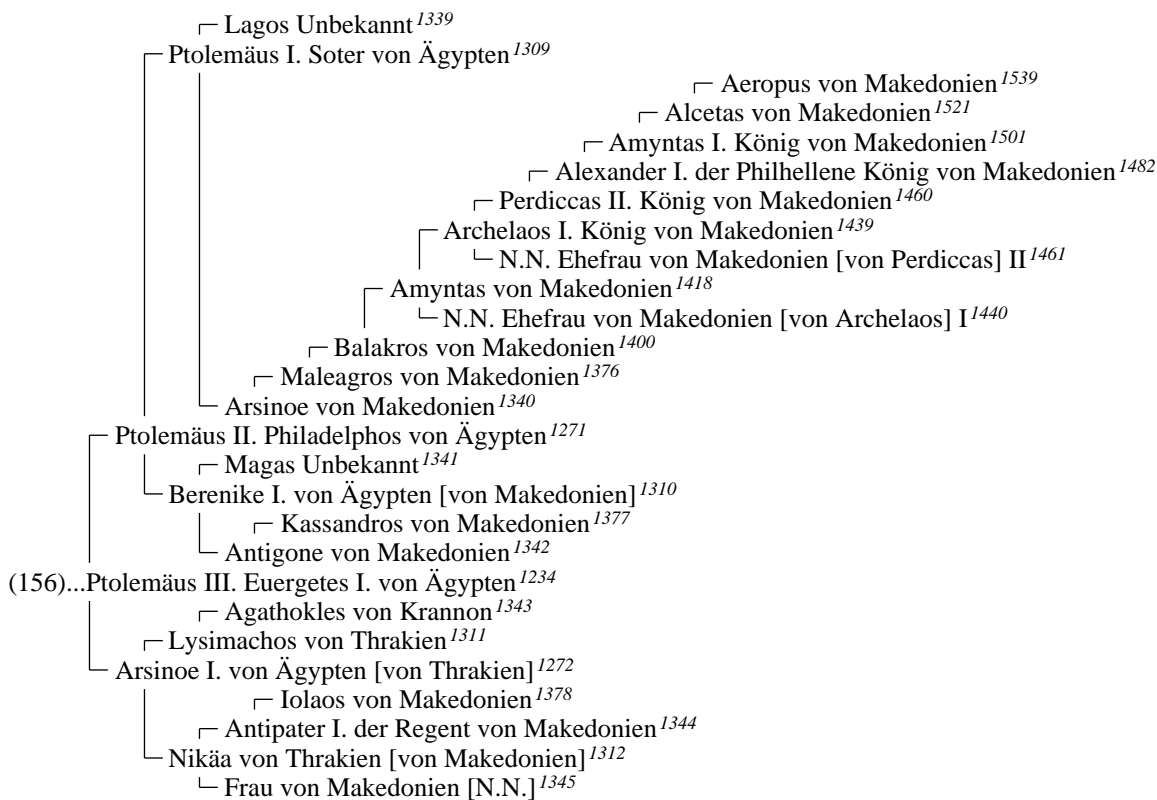
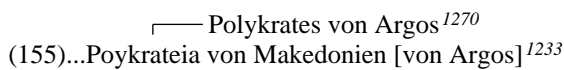
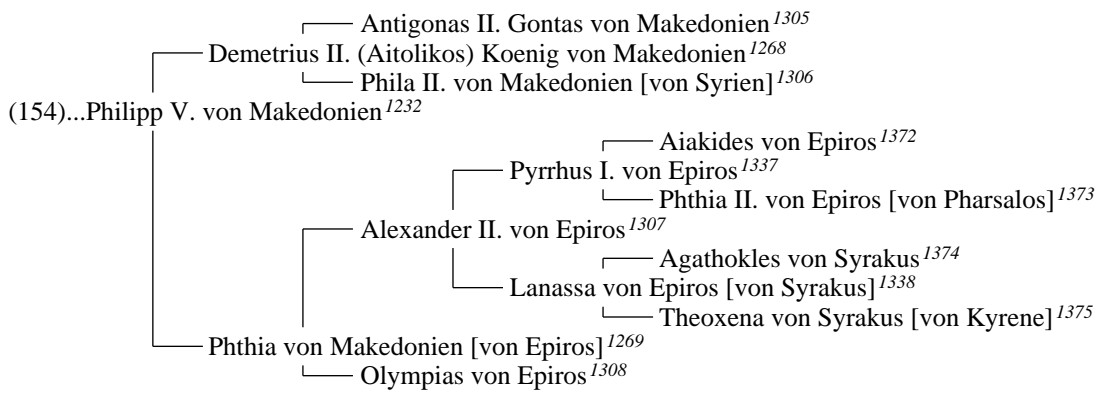

┌── Zilamsam Unbekannt¹²⁶¹
 └── Gaia von Numidien¹²²³
 ┌── Masinissa von Numidien¹¹⁸⁷
 └── Manastabal von Numidien¹¹⁴⁷
 (158)...Galida von Numidien¹¹¹⁰

┌── Gaius Antonius Unbekannt¹¹⁴⁸
 (159)...Marcus Antonius Unbekannt¹¹¹¹
 └── Antonia Creticus Unbekannt¹¹⁴⁹

┌── Aeneas King of Lavinium¹⁶⁵⁴
 └── Ascanius King of Alba Longa¹⁶⁴³
 ┌── Priam King of Troy¹⁶⁶⁸
 └── Creusa of Lavinium [Troy]¹⁶⁵⁵
 └── Hecube I. Troy [de Phrygie]¹⁶⁶⁹
 ┌── Herr Iulus¹⁶²⁵
 └── Numerius Iulius Jullus¹⁶⁰⁷
 ┌── Lucius Iulius Jullus¹⁵⁹²
 └── Gaius Iulius Jullus¹⁵⁷⁷
 ┌── Gaius Iulius Jullus¹⁵⁵⁷
 └── Gaius Iulius Jullus¹⁵⁴⁰
 ┌── Lucius Iulius Jullus¹⁵²²
 └── Lucius Iulius Jullus¹⁵⁰³
 ┌── Gaius Iulius Jullus¹⁴⁸⁴
 └── Vopiscus Iulius Jullus¹⁴⁶⁴
 ┌── Lucius Iulius Jullus¹⁴⁴²
 └── Lucius Iulius Jullus V¹⁴²⁰
 ┌── Lucius Iulius Jullus VI¹⁴⁰²
 └── Lucius Iulius Jullus VII¹³⁸⁰
 ┌── Lucius Julius Libo I¹³⁴⁷
 └── Lucius Iulius Libo II¹³¹⁴
 ┌── Lucius Caecilius Metellus Denter¹³⁸¹
 └── Caecilia Metella Libo [Macedonia]¹³⁴⁸
 └── Frau Denter [Barsine]¹³⁸²
 ┌── Numerius Julius Caesar¹²⁷⁶
 └── Lucius Iulius I. Caesar¹²³⁷
 ┌── Sextus Iulius I. Caesar¹²²⁴
 └── Cornelia Cinna Caesar Caesar [(Minor)]¹²³⁸
 ┌── Sextus Iulius II. Caesar¹¹⁸⁸
 └── Lucius Iulius II. Caesar¹¹⁵⁰
 (160)...Lucius Iulius III. Caesar¹¹¹²
 └── Popilia Caesar¹¹⁵¹

┌── Marcus Fulvius Flaccus Unbekannt¹²⁹⁹
 └── Gaius Fulvius Flaccus Unbekannt¹²⁶²
 ┌── Fulvius Flaccus Unbekannt¹²²⁵
 └── Marcus Fulvius Flaccus Unbekannt¹¹⁸⁹
 ┌── Marcus Fulvius Flaccus Unbekannt¹¹⁵²
 (161)...Fulvia Caesar¹¹¹³

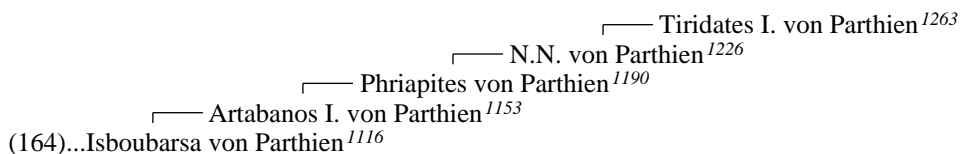
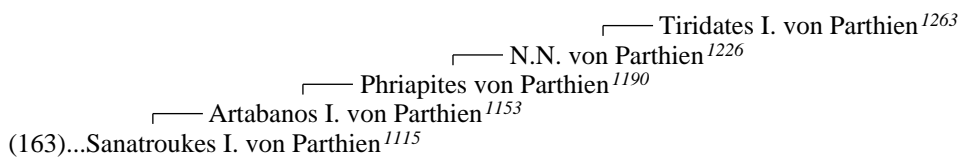
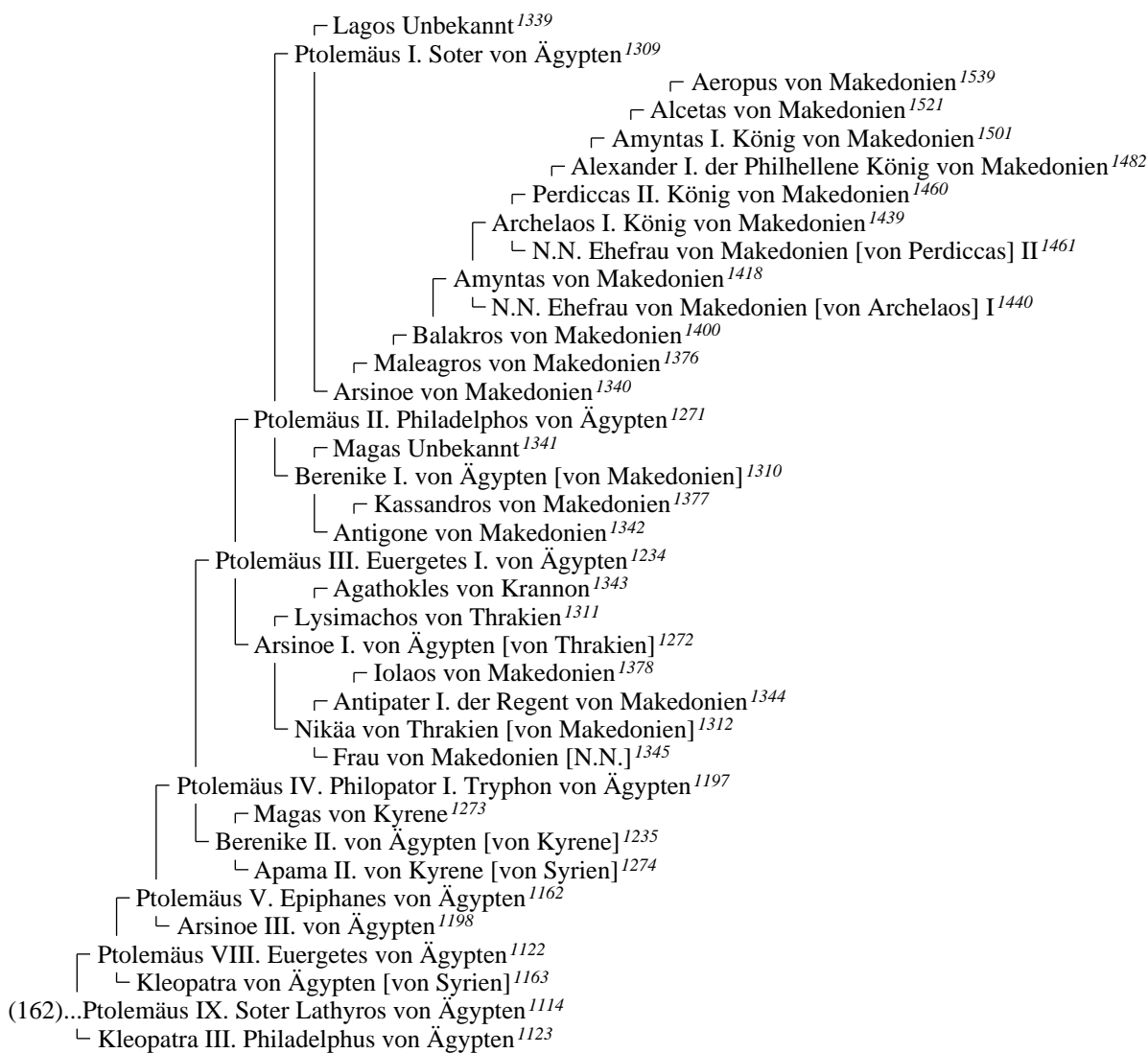

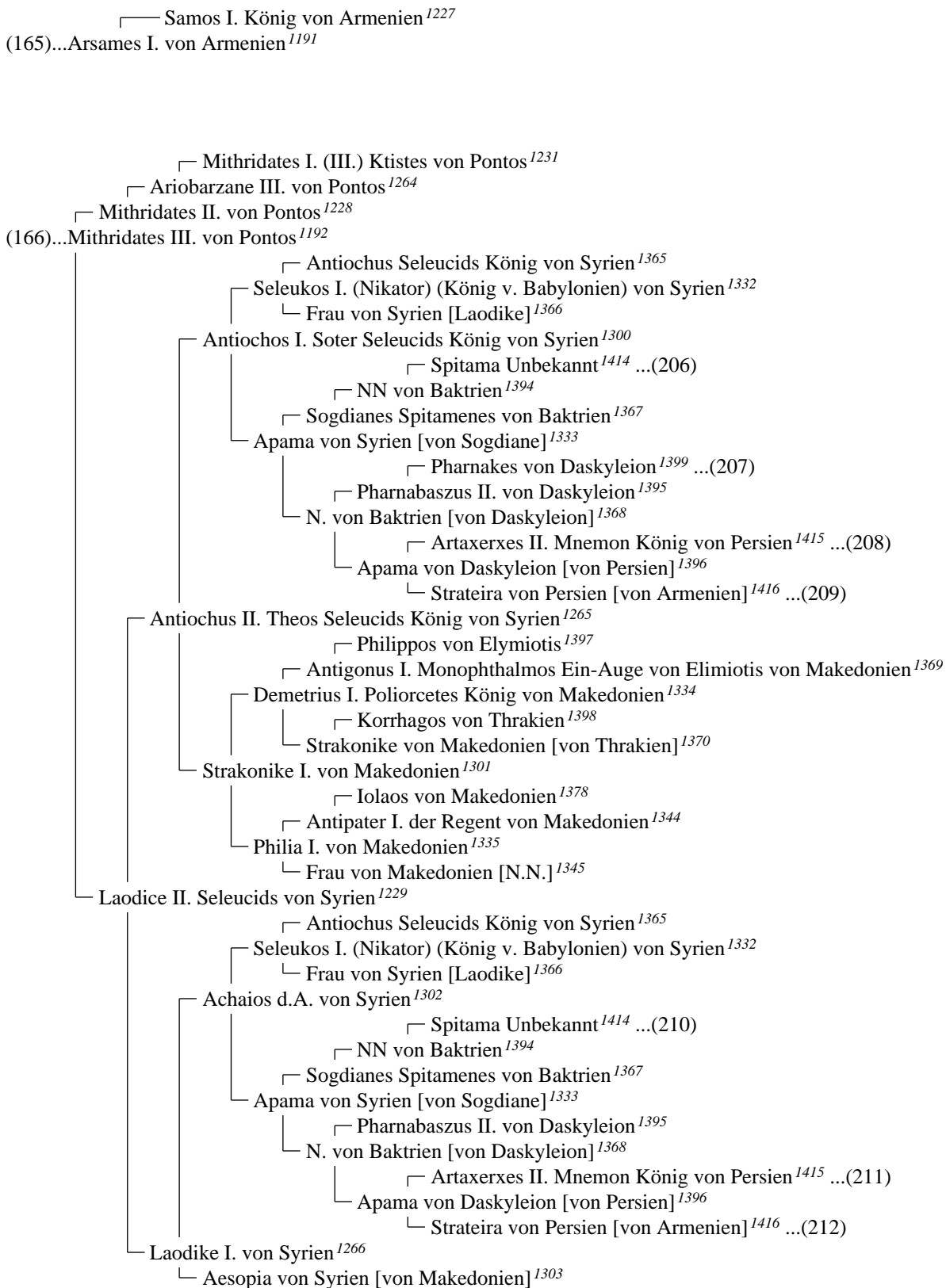

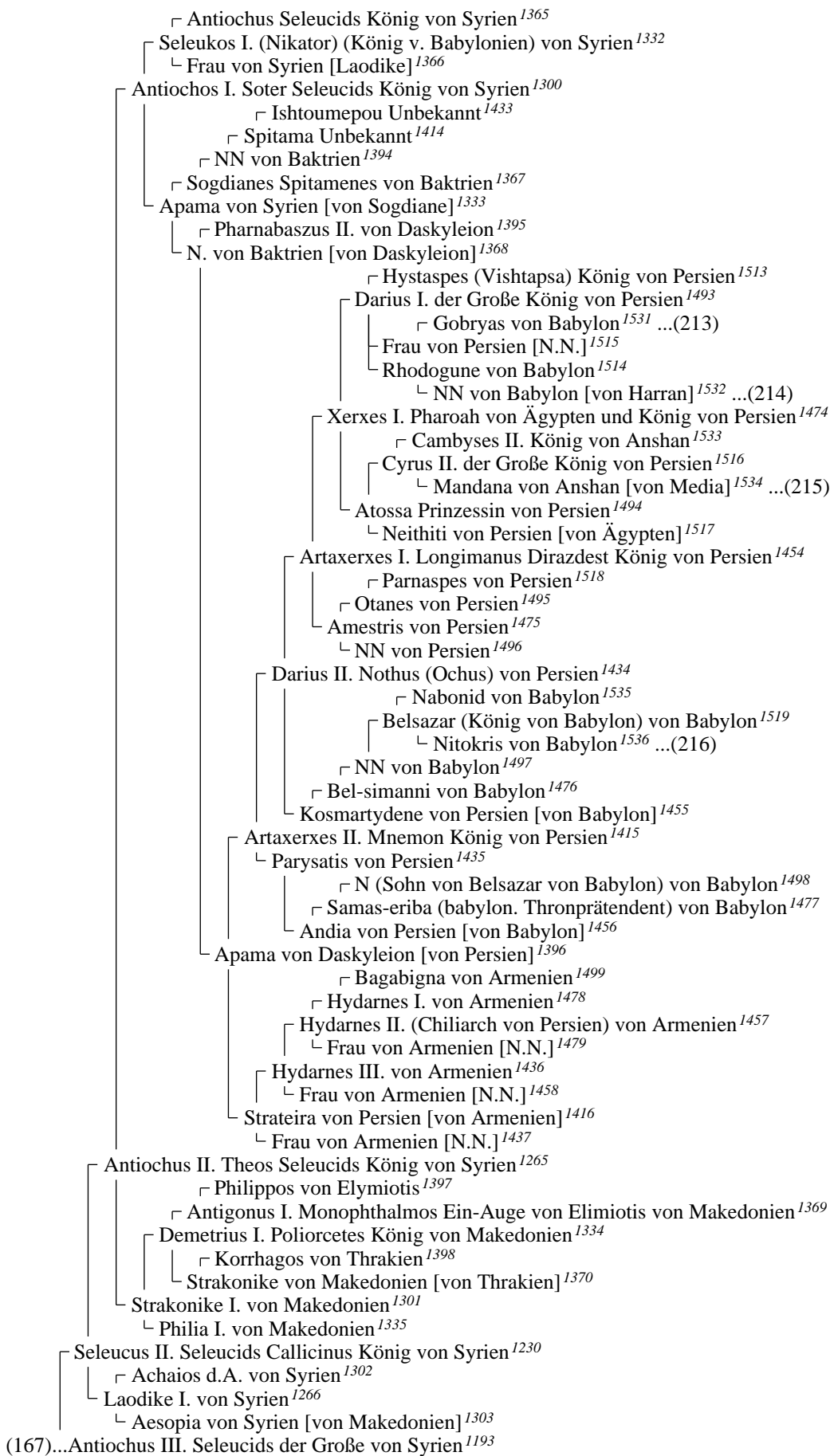

┌── Seleucus II. Seleucids Callicinus König von Syrien ¹²³⁰
 (169)...Antiochus III. Seleucids der Große von Syrien ¹¹⁹³

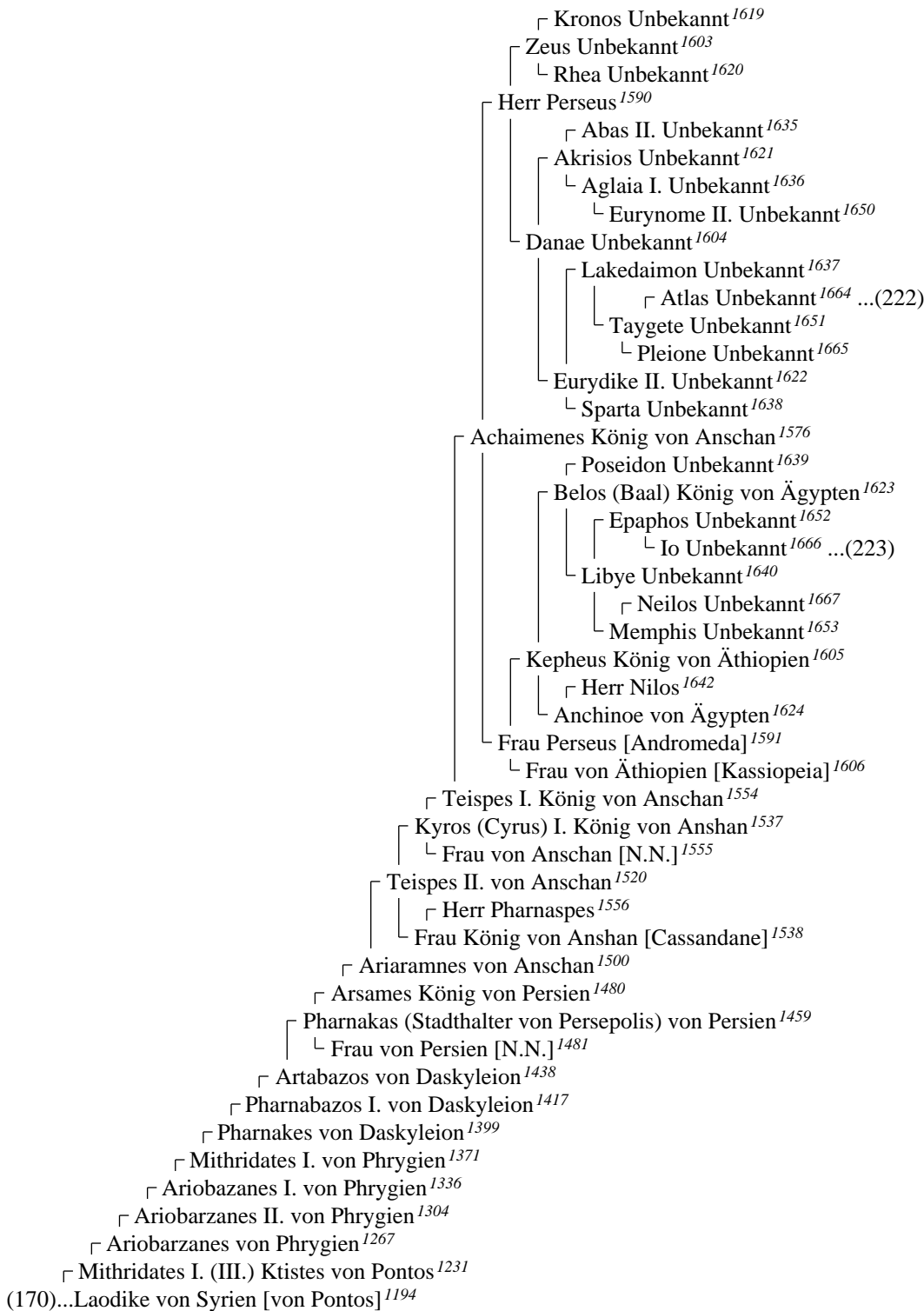

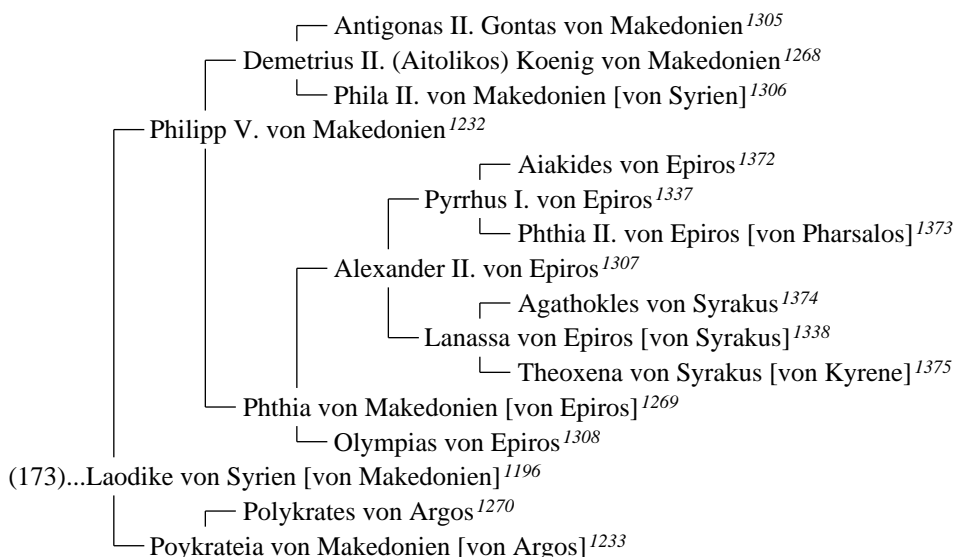
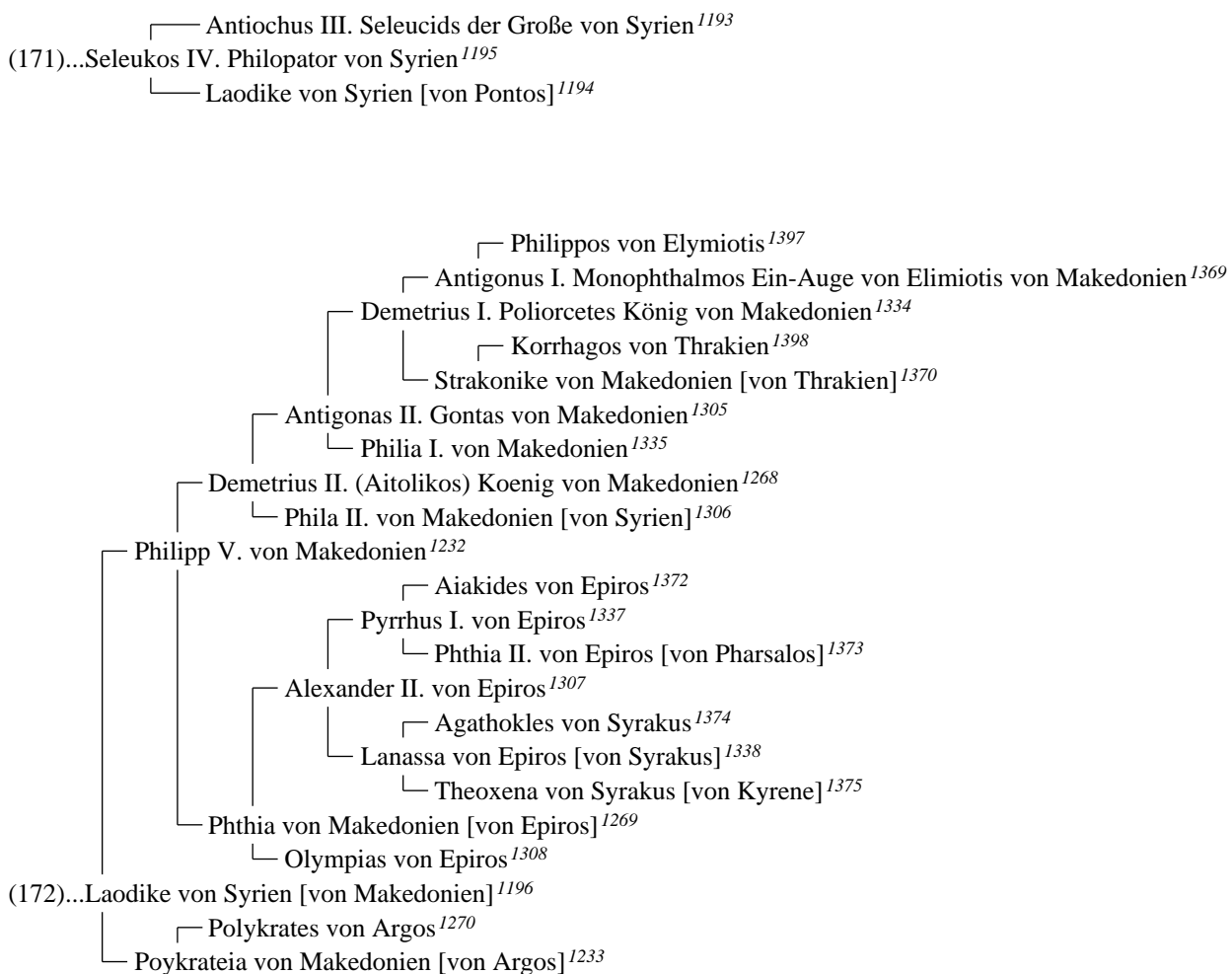

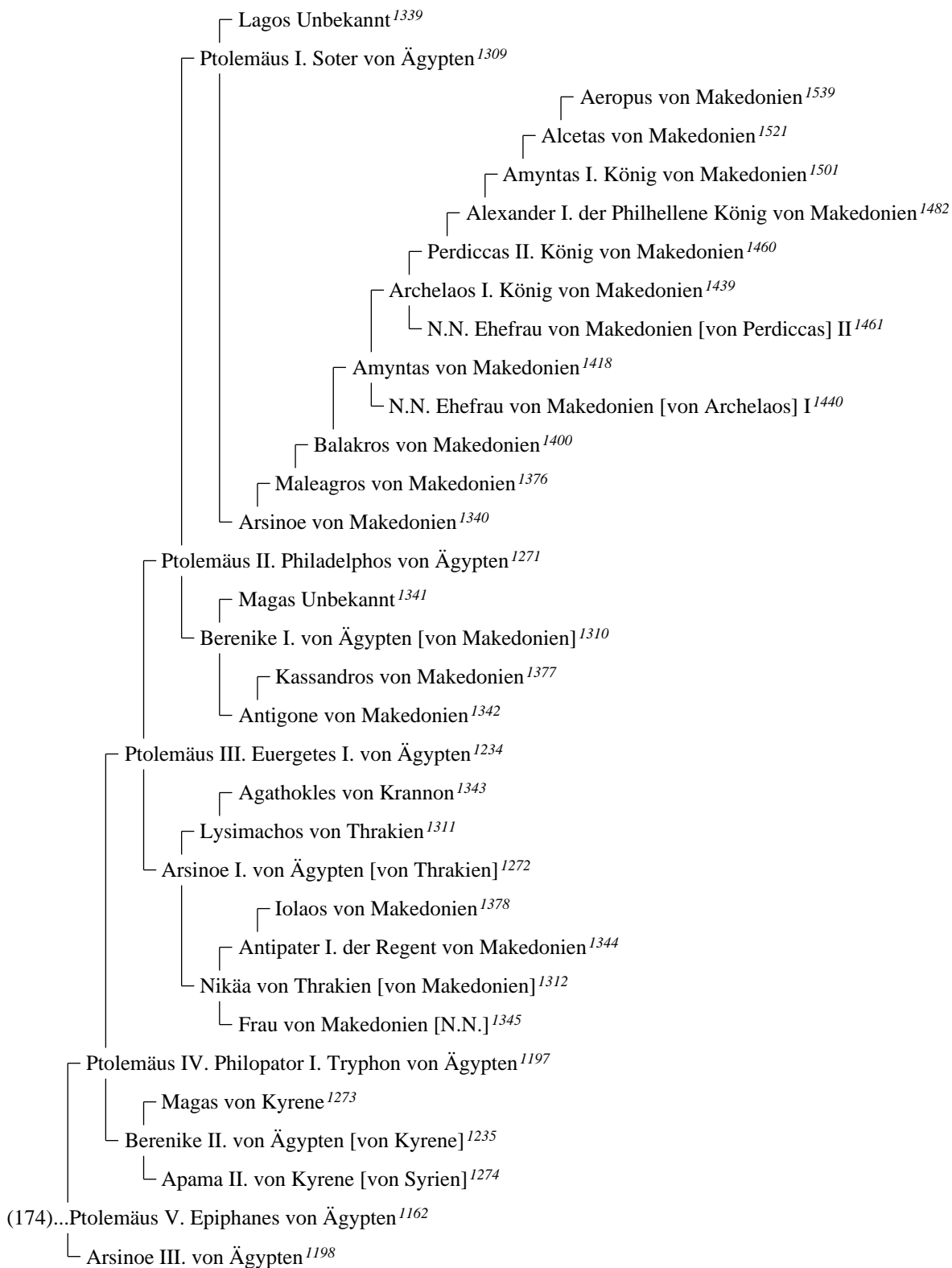

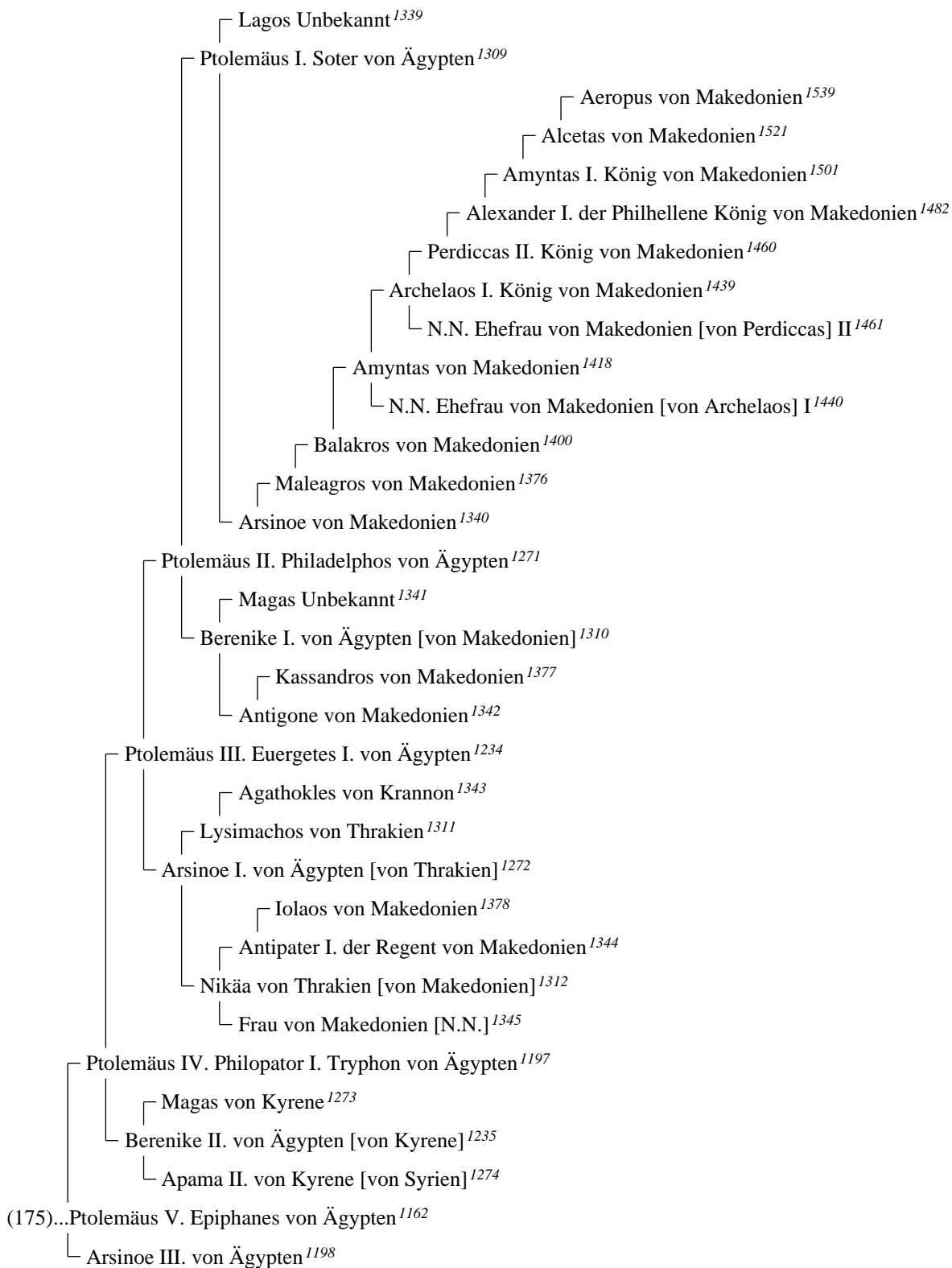

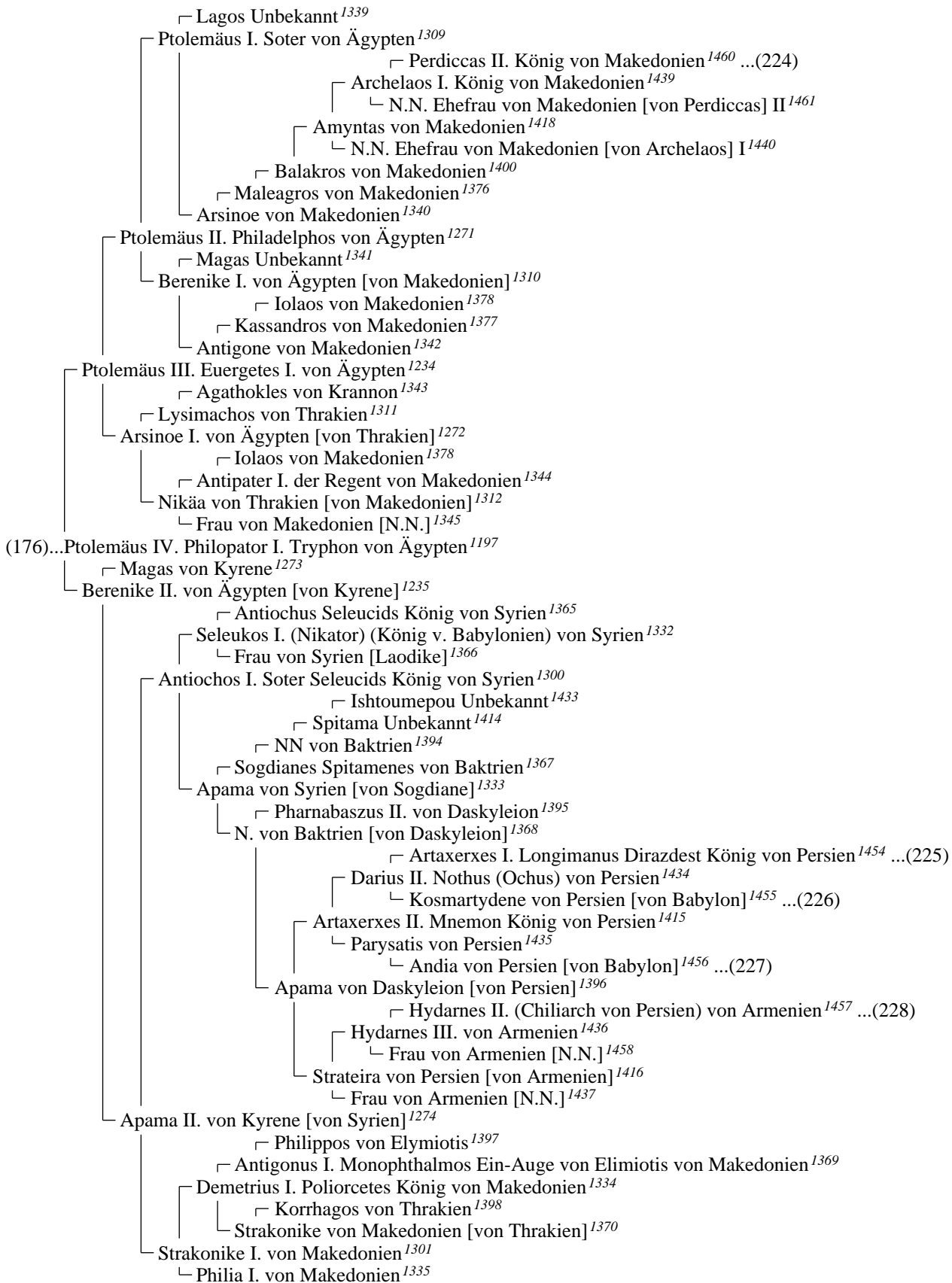

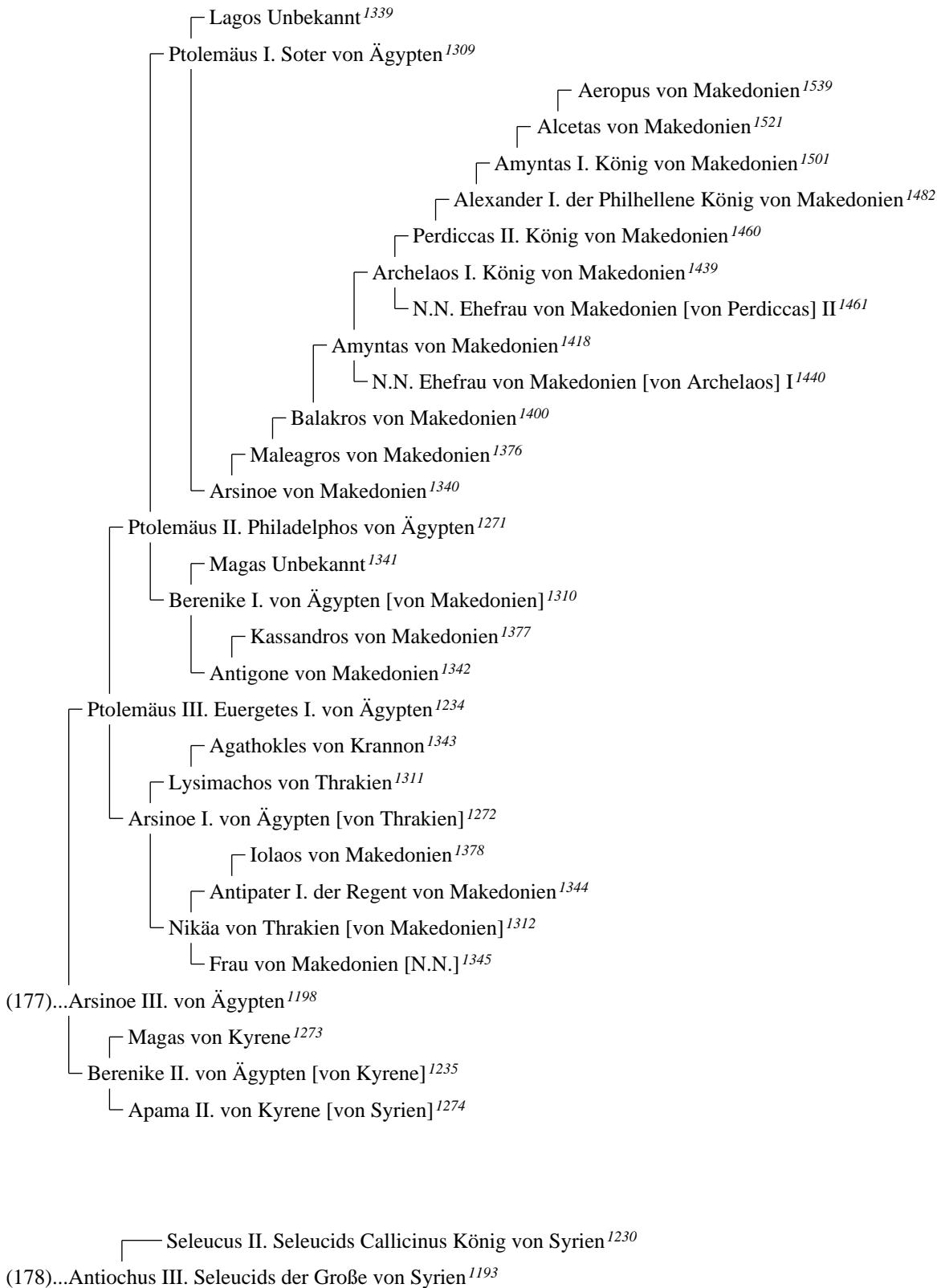

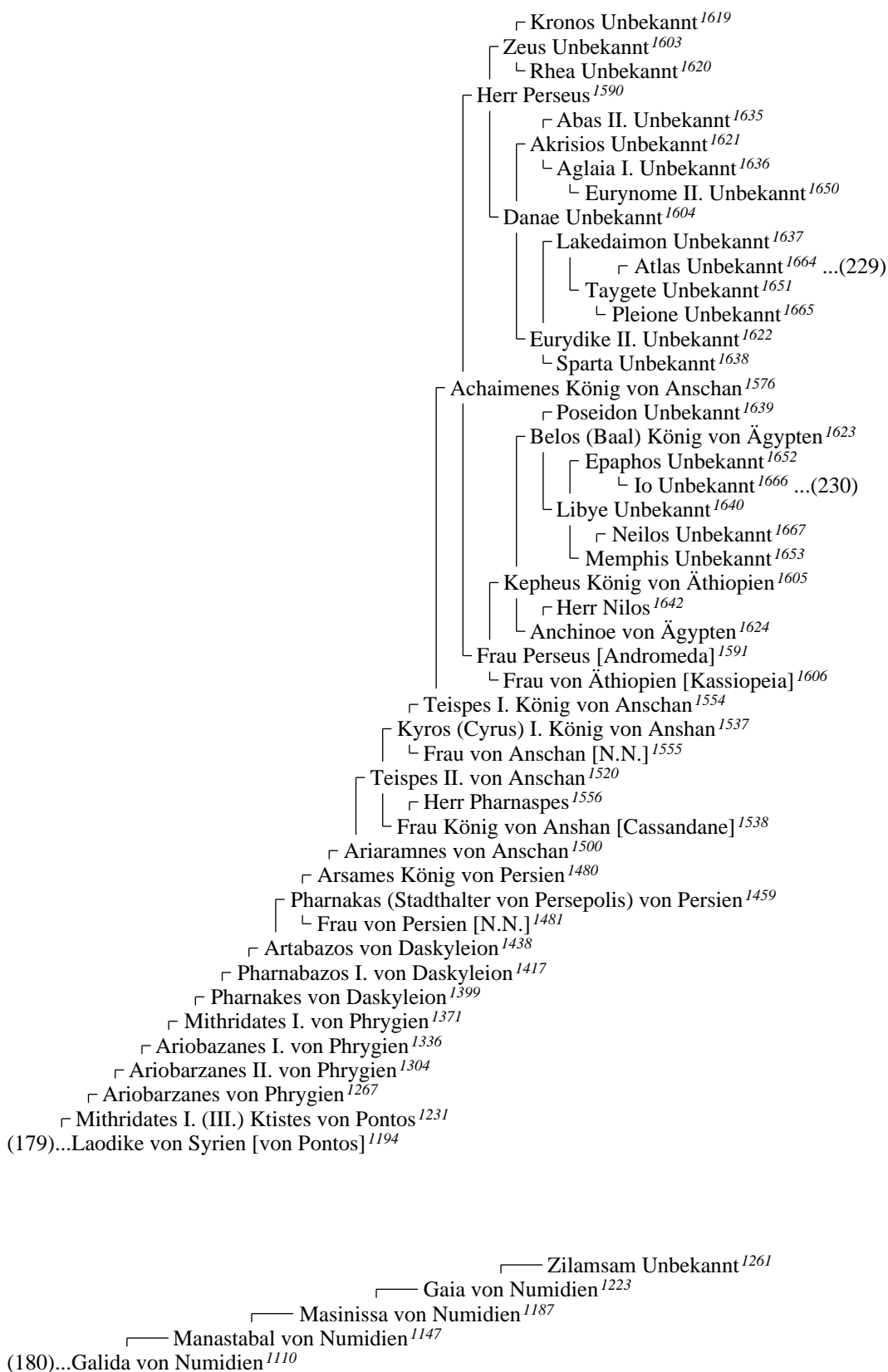

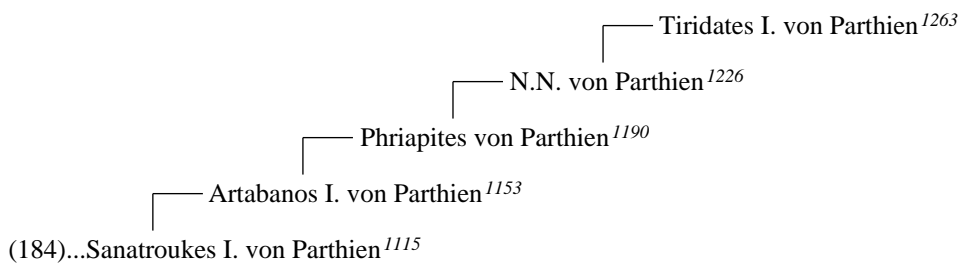
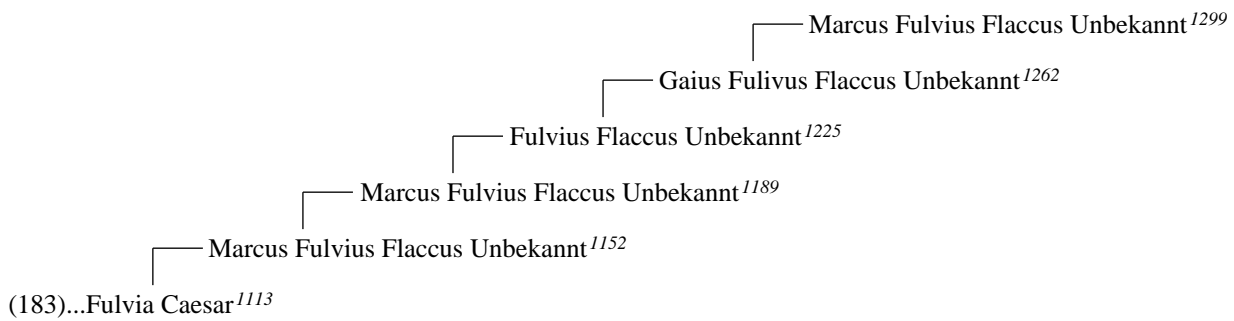
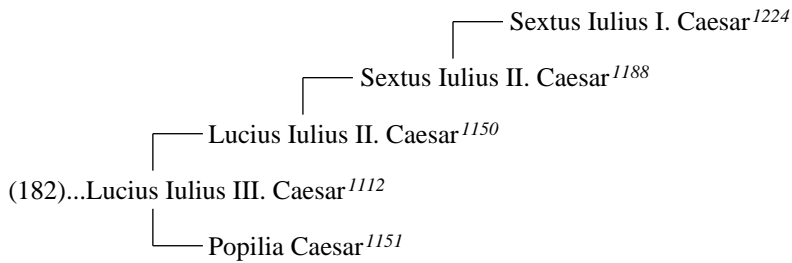
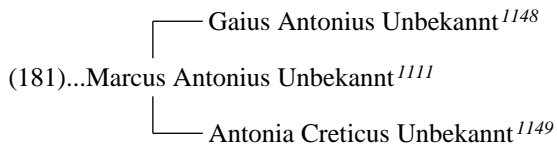

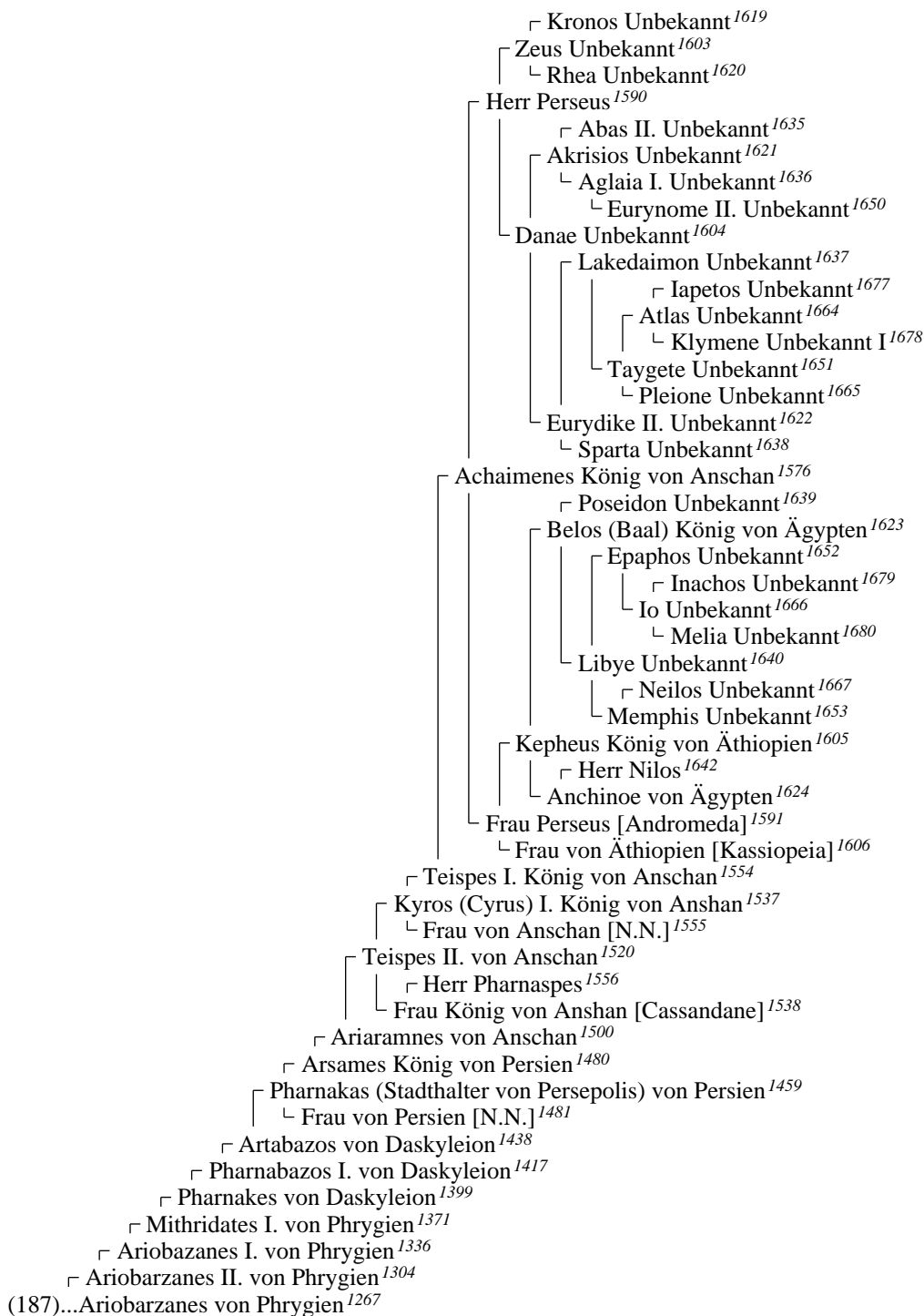

- ┌─── Antigonas II. Gontas von Makedonien 1305
- (188)...Demetrius II. (Aitolikos) Koenig von Makedonien 1268
- └─── Phila II. von Makedonien [von Syrien] 1306

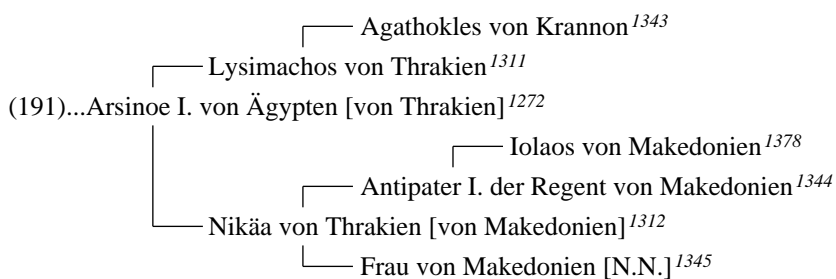
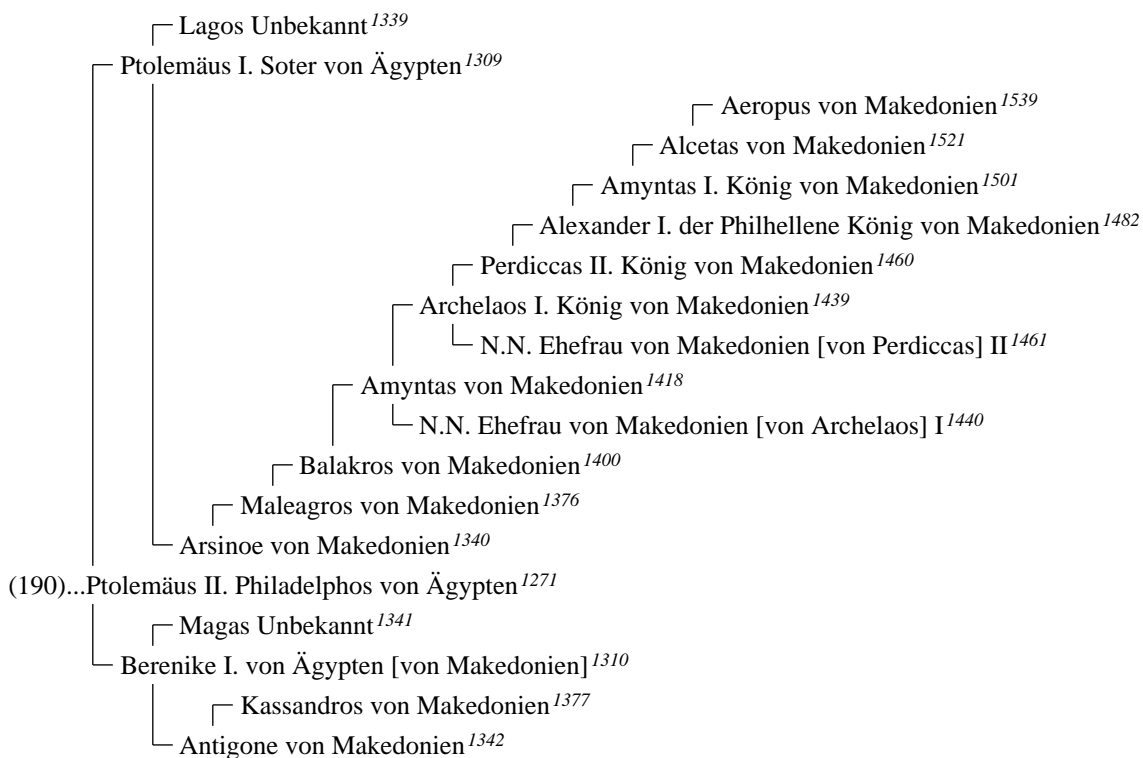
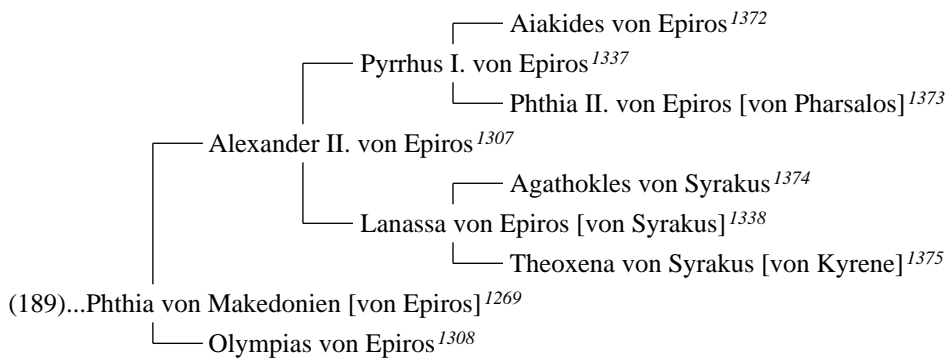

┌─ Helenus I. Unbekannt¹⁵⁰²
 └─ Diocles Unbekannt¹⁴⁸³
 ┌─ Basanus Unbekannt¹⁴⁶³
 └─ Clodomir I. Unbekannt¹⁴⁴¹
 ┌─ Nicanor Unbekannt¹⁴¹⁹
 └─ Macromir II. Unbekannt¹⁴⁰¹
 ┌─ Clodius I. Unbekannt¹³⁷⁹
 └─ Antenor III. Unbekannt¹³⁴⁶
 ┌─ Clodomir II. Unbekannt¹³¹³
 └─ Merodach Unbekannt¹²⁷⁵
 ┌─ Cassander Unbekannt¹²³⁶
 └─ Antharius Unbekannt¹¹⁹⁹
 ┌─ Francus I. Unbekannt¹¹⁶⁴
 └─ Chlodius II. Unbekannt¹¹²⁴
 (192)...Macromir III. Unbekannt¹⁰⁸⁰

┌─ Eneid Capoir Ap-Pyr roi de Bretagne¹¹⁶⁵
 └─ Manogan Ap-Capoir roi de Bretagne¹¹²⁵
 (193)...Beli II. Mawr Ap-Manogan roi de Bretagne¹⁰⁸¹

┌─ Tiberius Claudius Nero Unbekannt¹²⁰⁰
 └─ Appius Claudius Nero Unbekannt¹¹⁶⁶
 ┌─ Tiberius Claudius Nero Unbekannt¹¹²⁶
 (194)...Tiberius Claudius Nero Unbekannt¹⁰⁸³

┌─ Marcus Alfidius Unbekannt¹¹²⁷
 (195)...Alfidia Unbekannt¹⁰⁸⁵

┌─ Eneius Octavius Rufus¹²⁴¹
 └─ Gaius I. Octavius¹²⁰⁶
 └─ Gaius Octavius Unbekannt¹²⁰¹
 ┌─ Gaius II. Octavius¹¹⁷²
 └─ Gaius Octavius Unbekannt¹¹⁶⁷
 ┌─ Gaius Octavius III¹¹³¹
 └─ Gaius Octavius Unbekannt¹¹²⁸
 (196)...Gaius Octavius Unbekannt¹⁰⁸⁶

(197)...Gaius IV. Octavius Triumvir von Rom¹⁰⁸⁸
 ┌─ Aurelia Octavius [Cotta]¹¹³²

┌─ Atius Balbus Unbekannt¹¹⁶⁸
 └─ Marcus Atius II. Balbus¹¹²⁹
 └─ Manius Lucilius Unbekannt¹²⁰²
 └─ Lucilia Unbekannt¹¹⁶⁹
 (198)...Atia Balba von Rom [Caesonia]¹⁰⁸⁹

(199)...Atia Balba major Unbekannt¹⁰⁸⁷

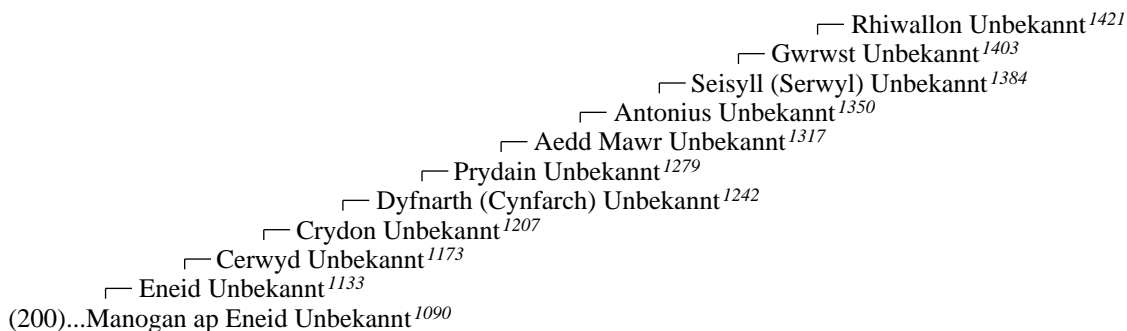
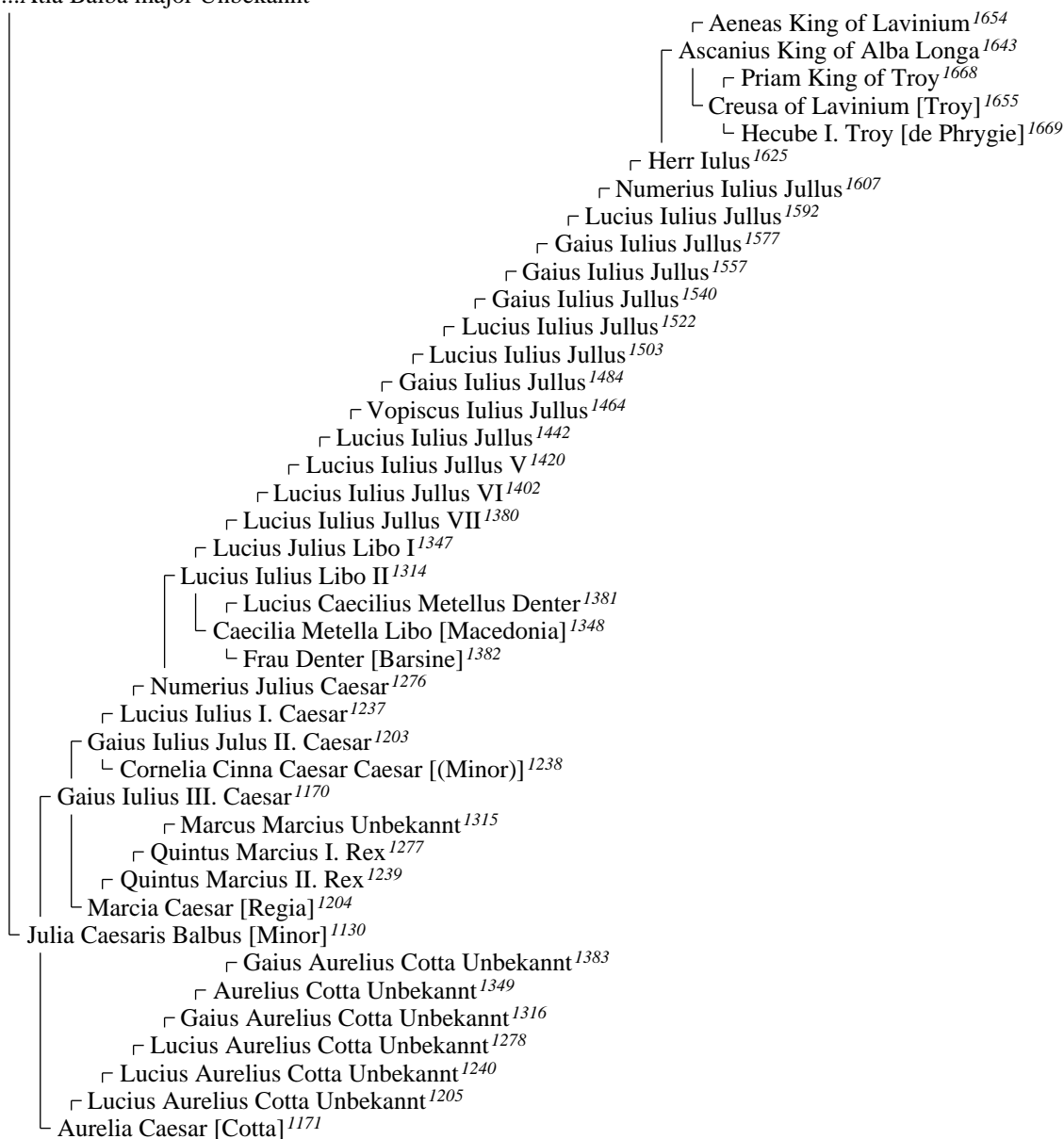

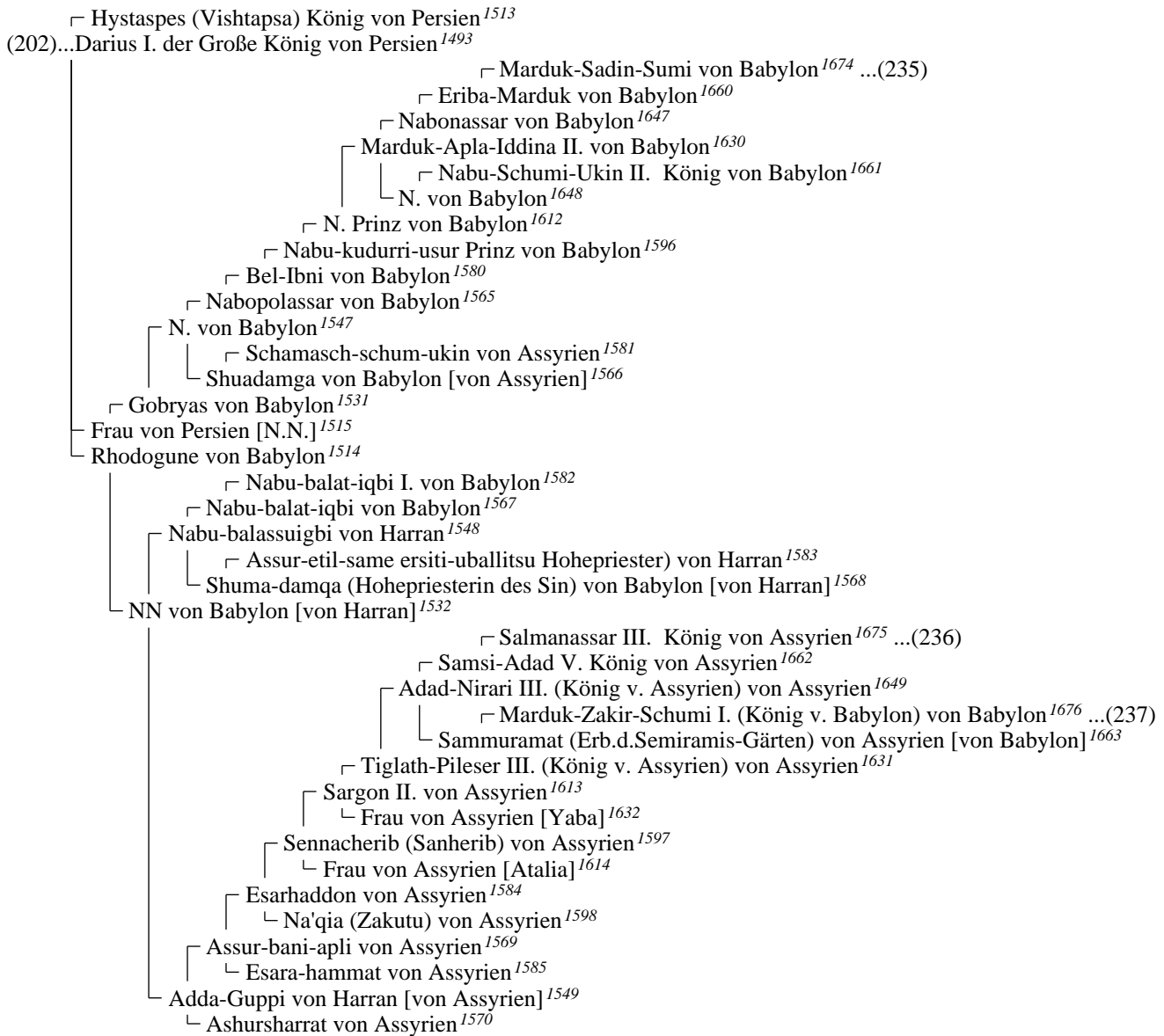
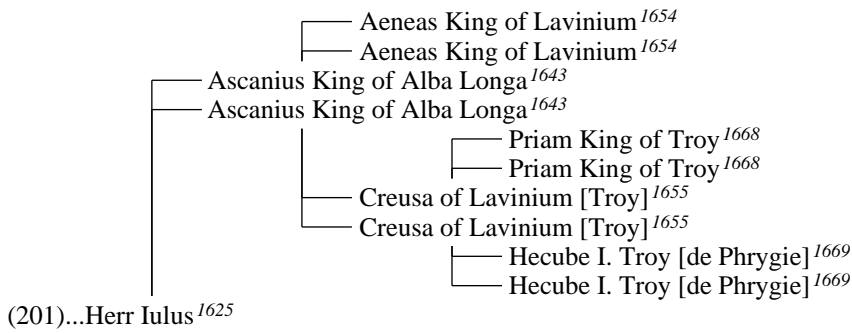

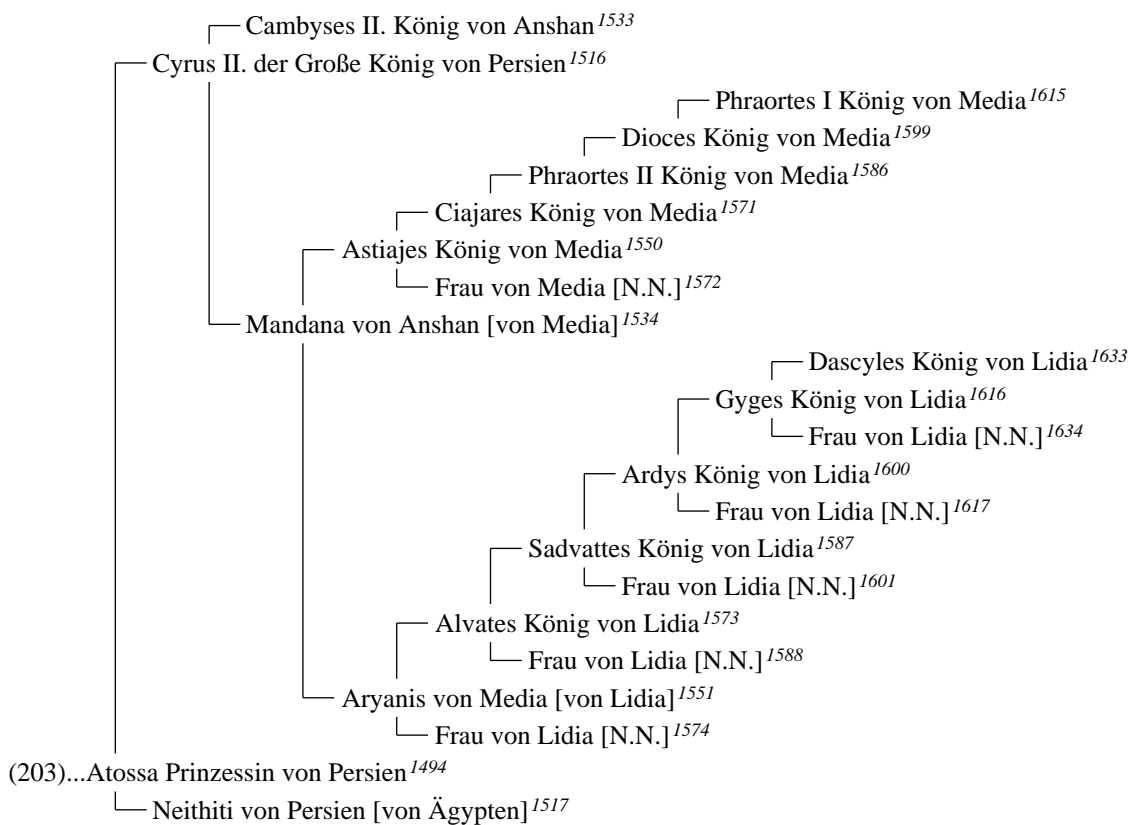

(204)...Otaner von Persien¹⁴⁹⁵

└─ Parnaspes von Persien¹⁵¹⁸

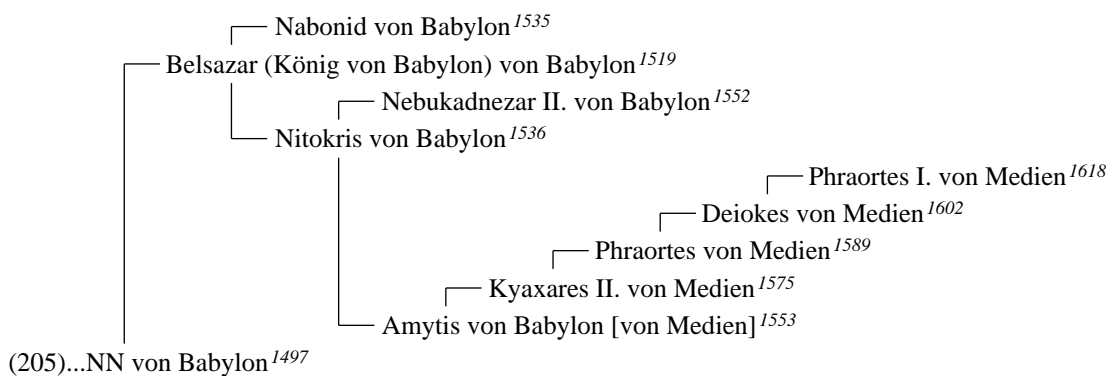

(206)...Spitama Unbekannt¹⁴¹⁴

└─ Ishtoumepou Unbekannt¹⁴³³

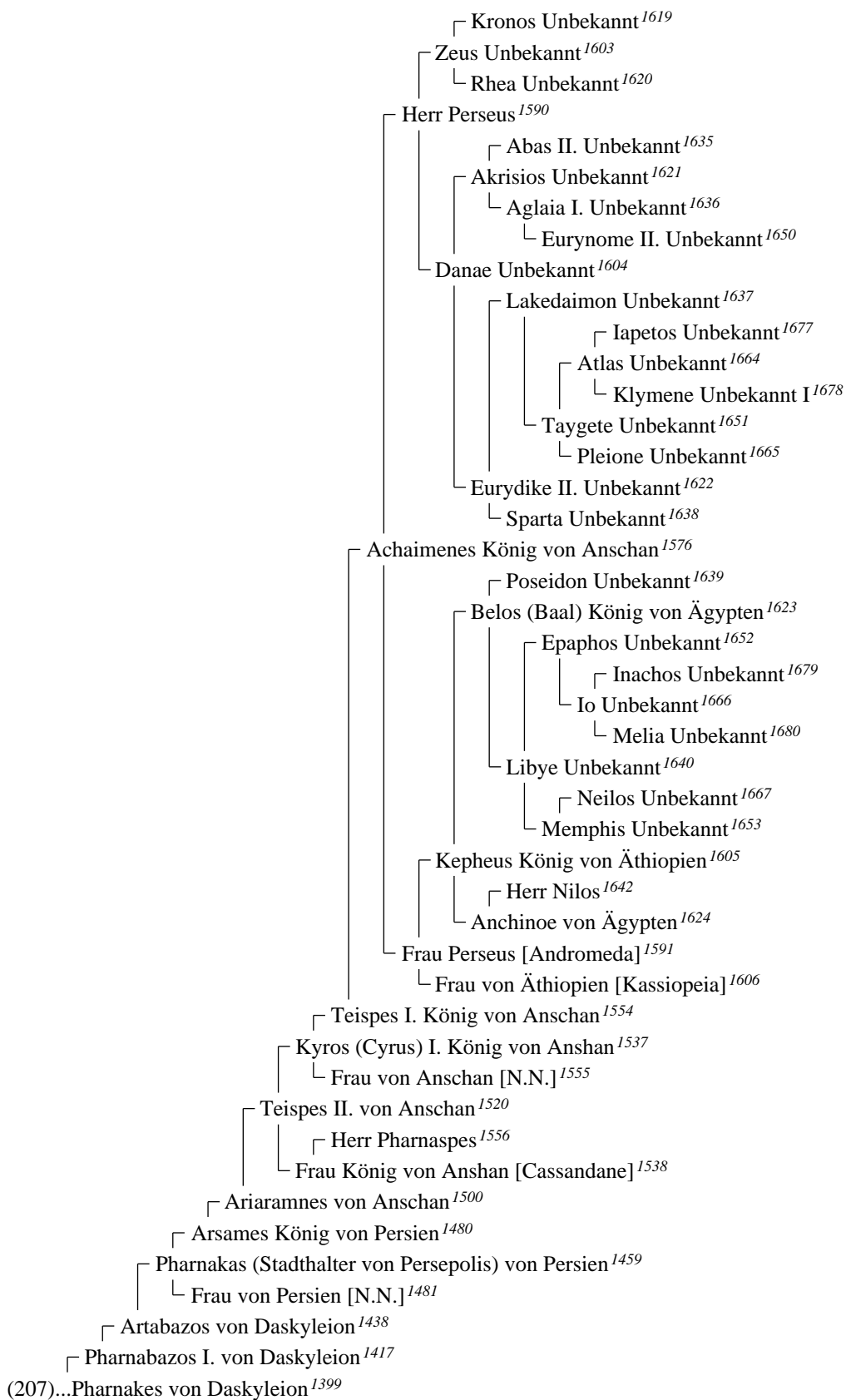

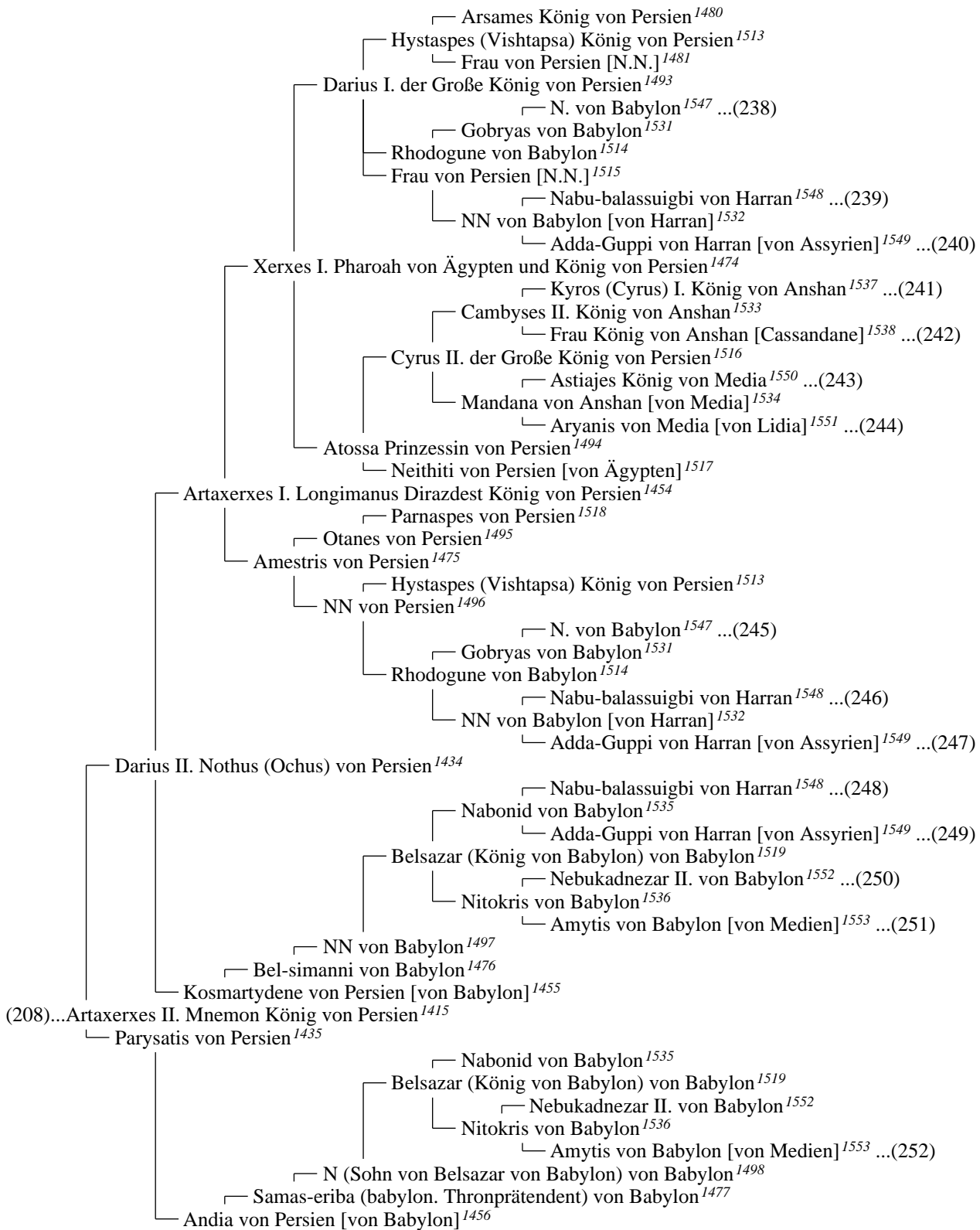

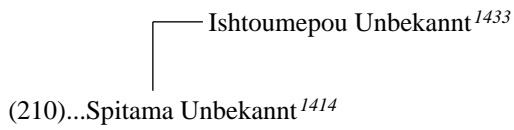
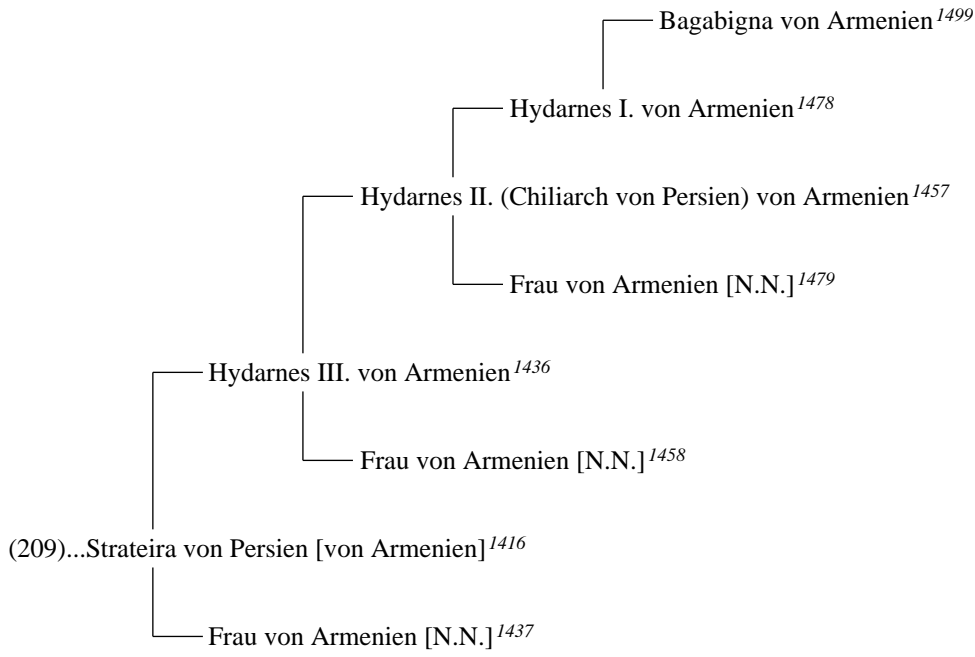

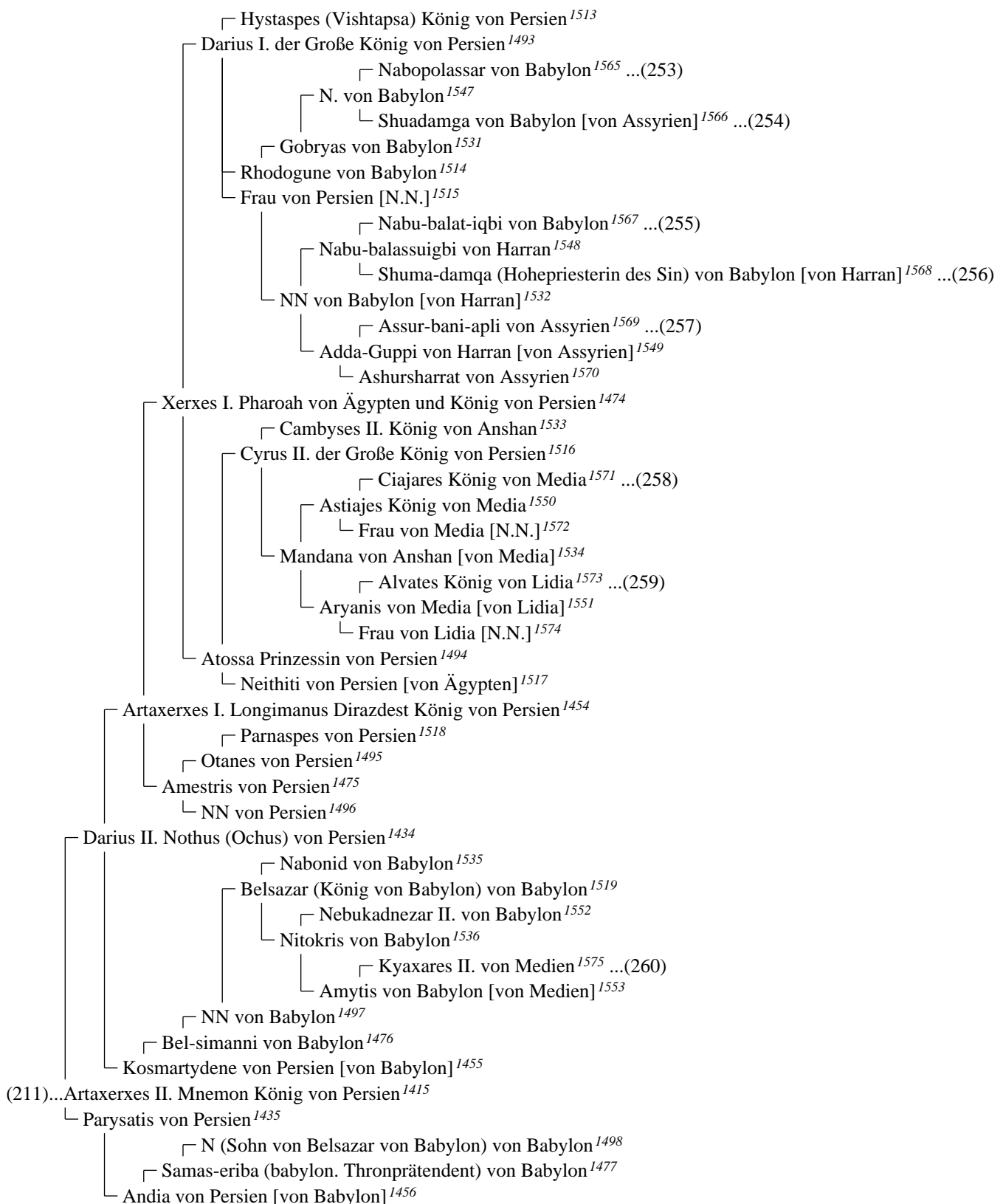

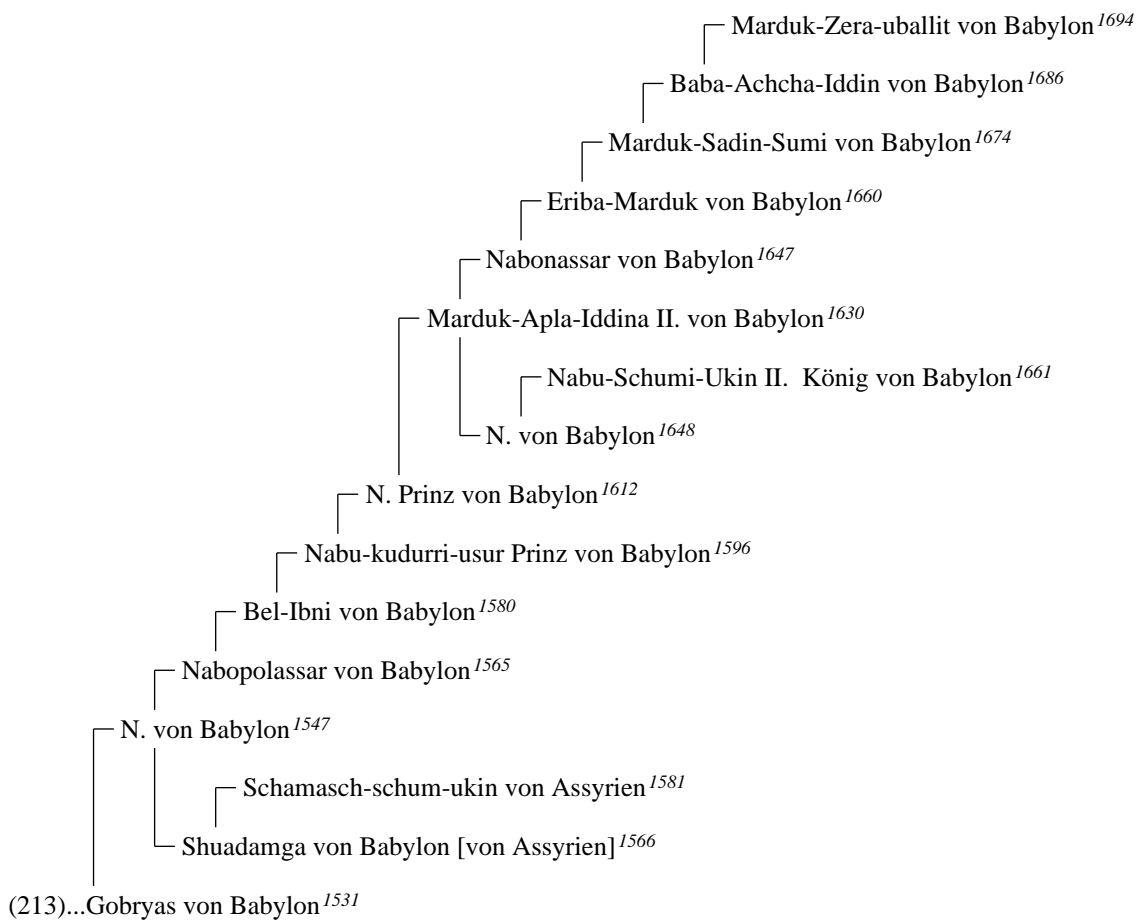
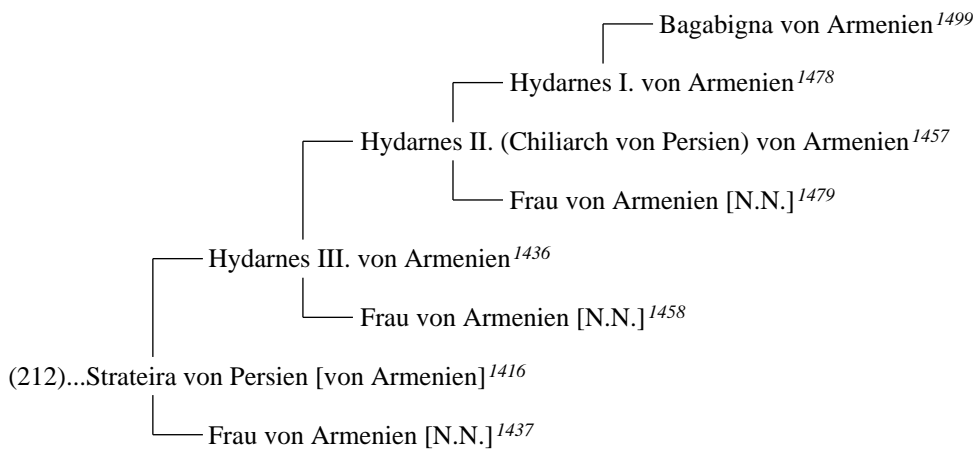

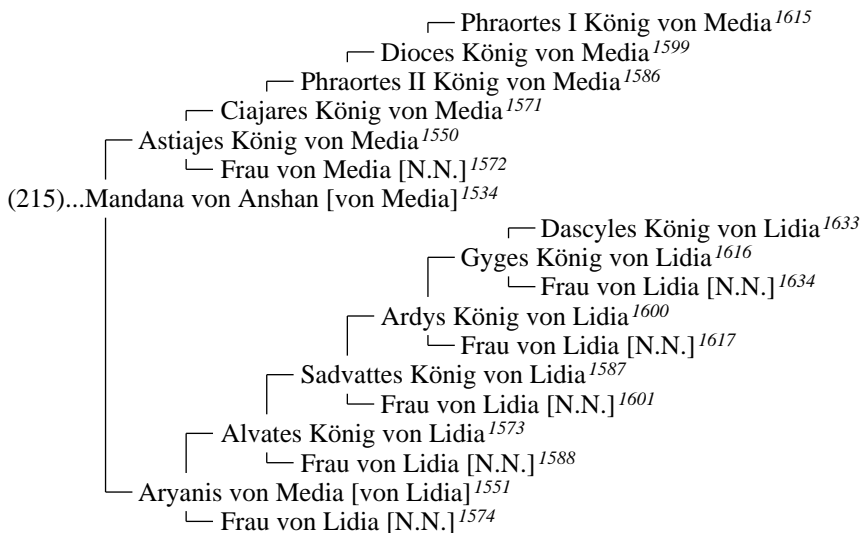
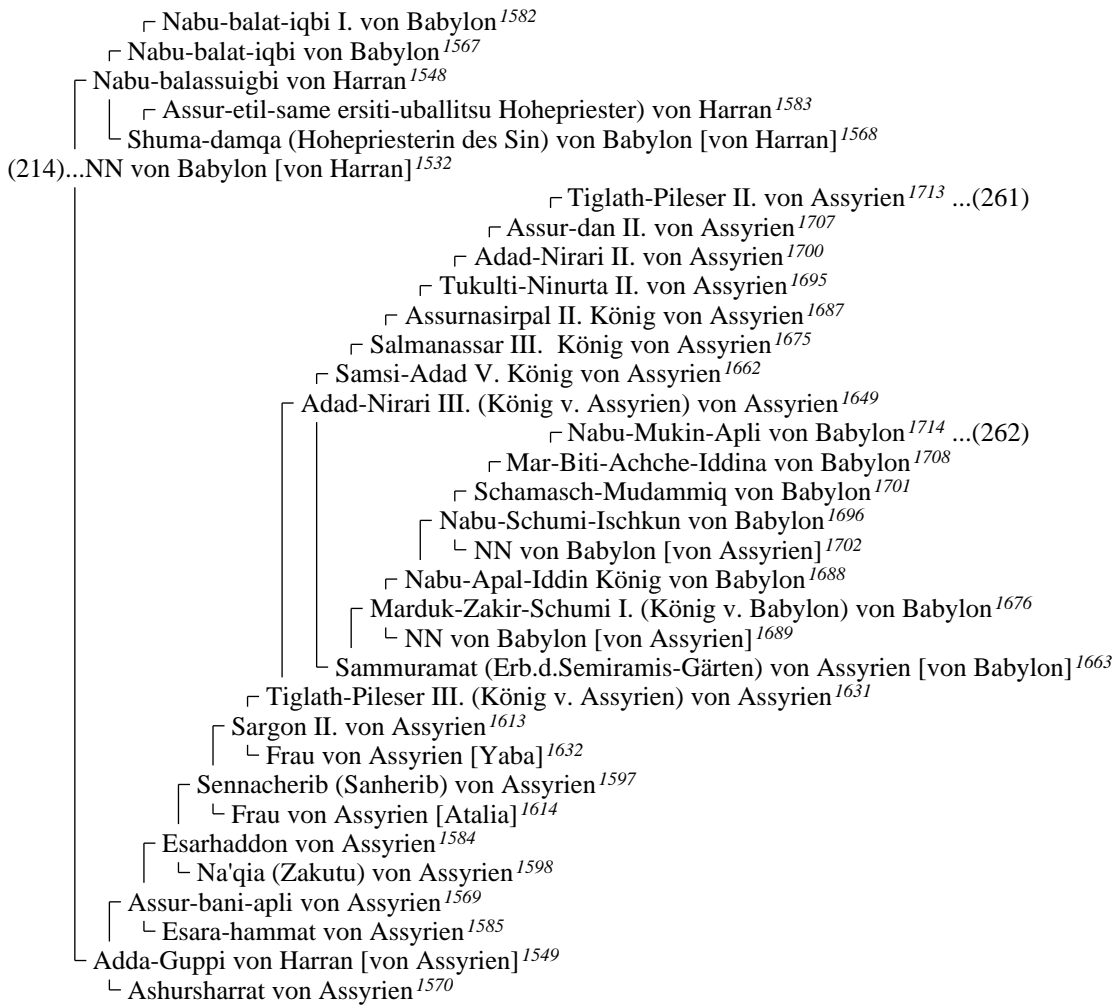

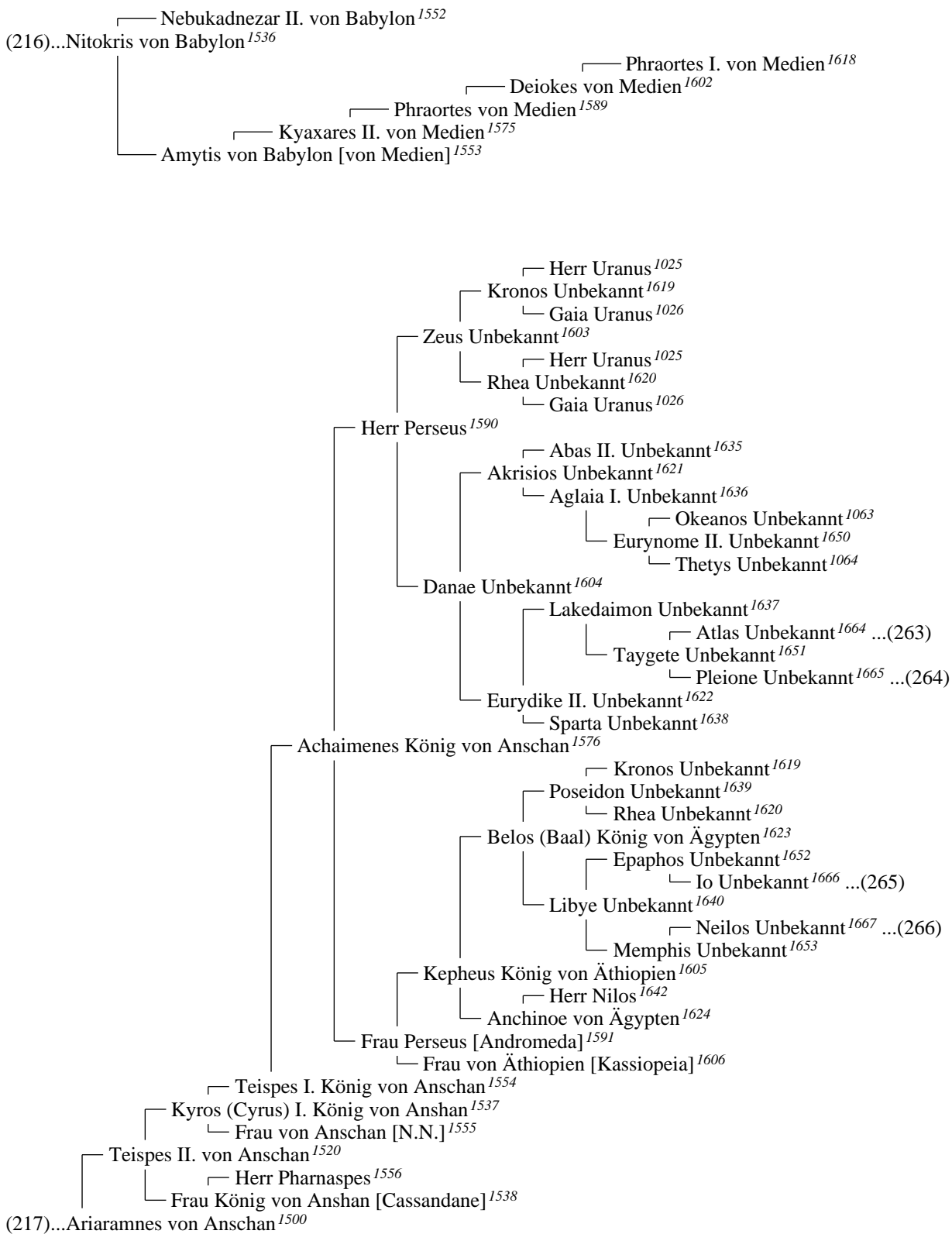

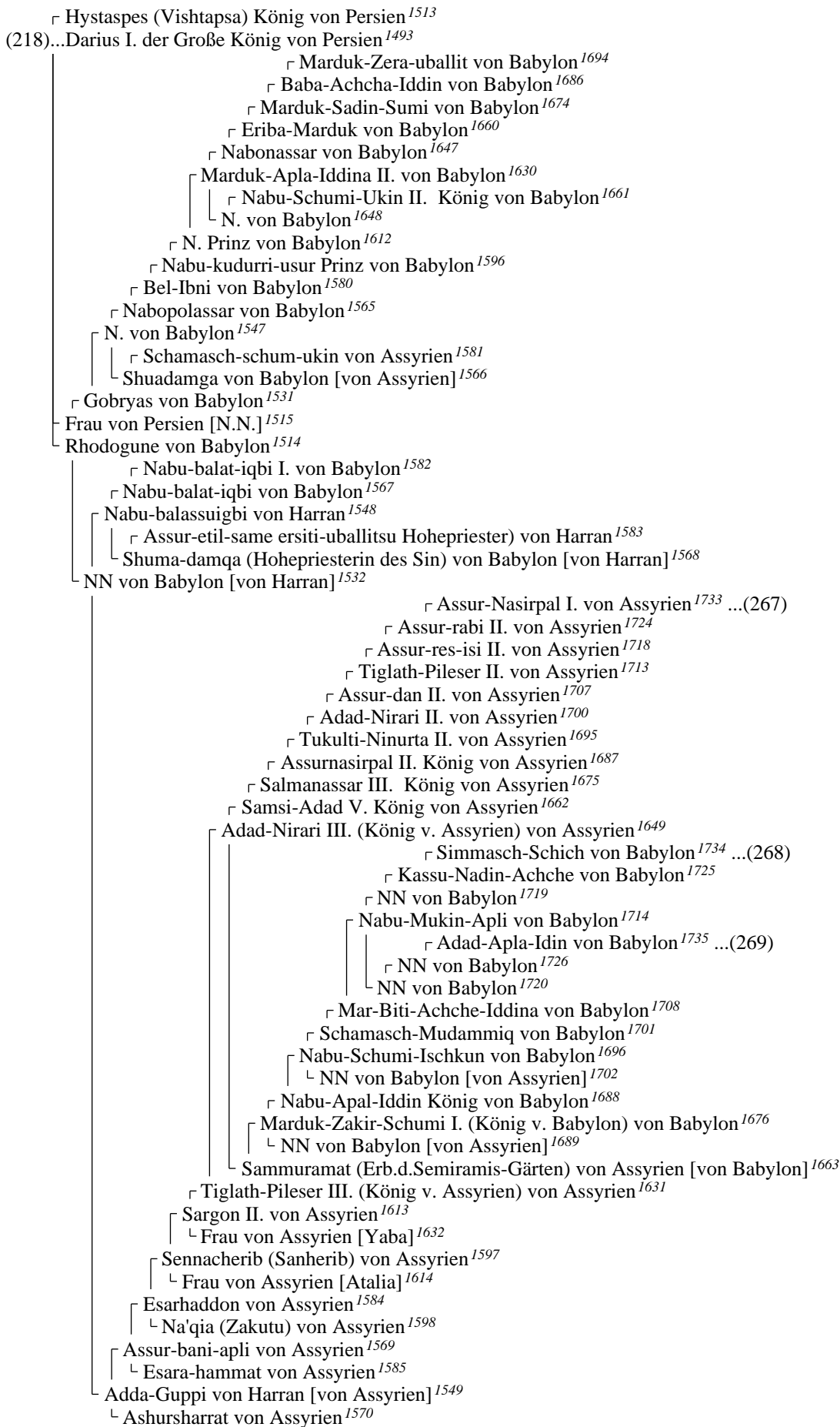

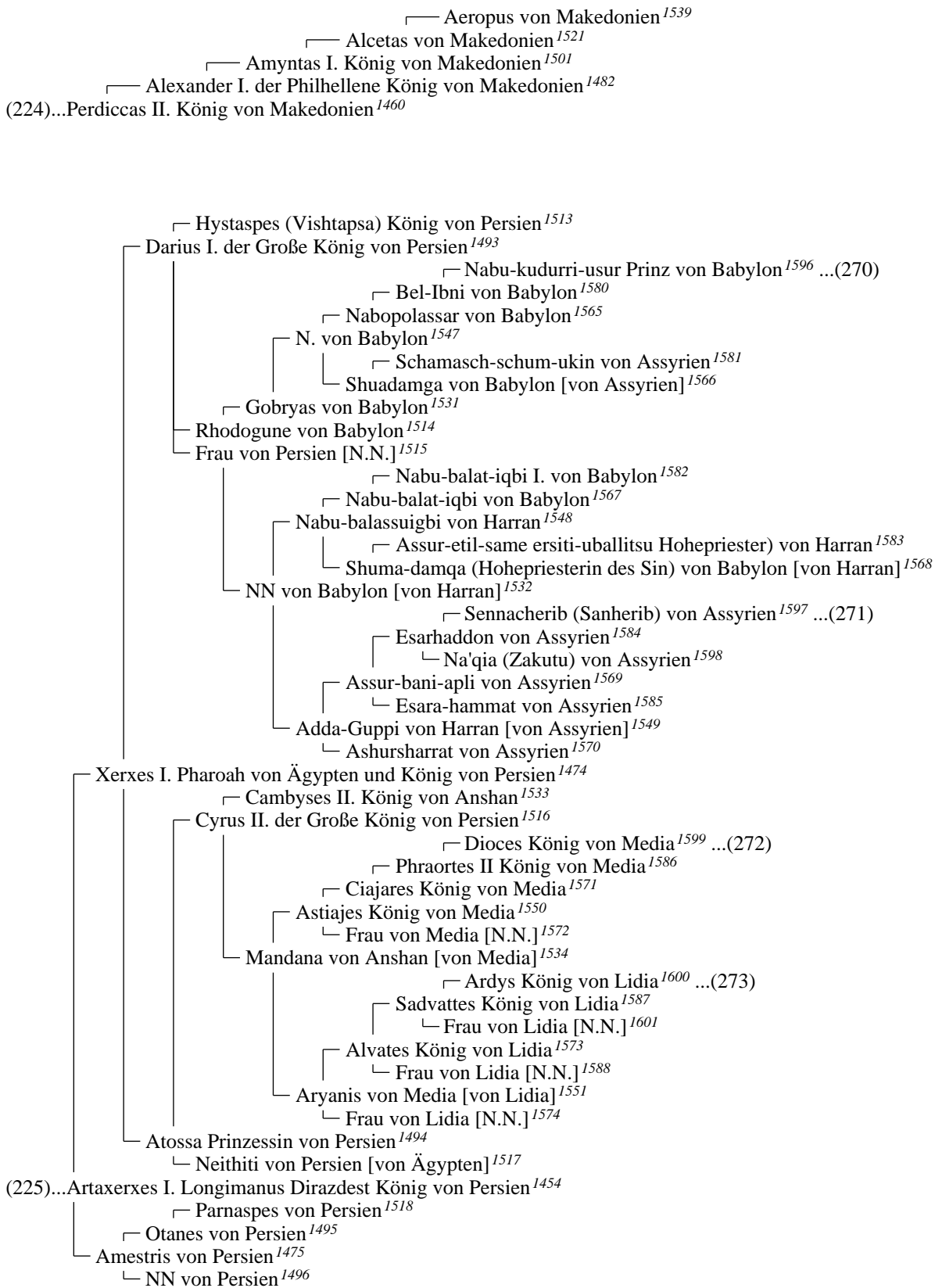

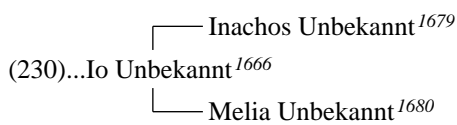
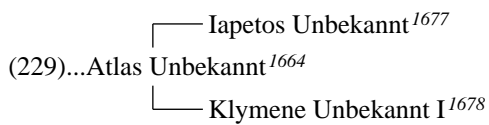
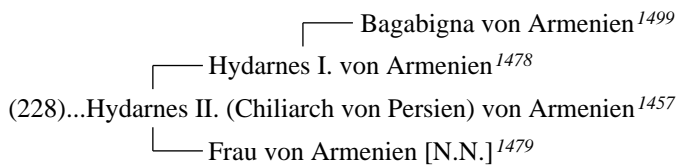
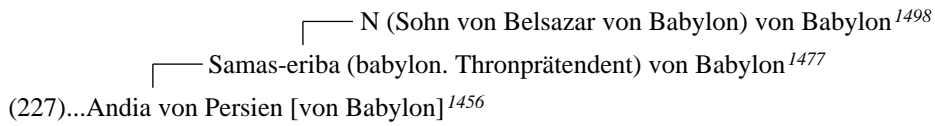
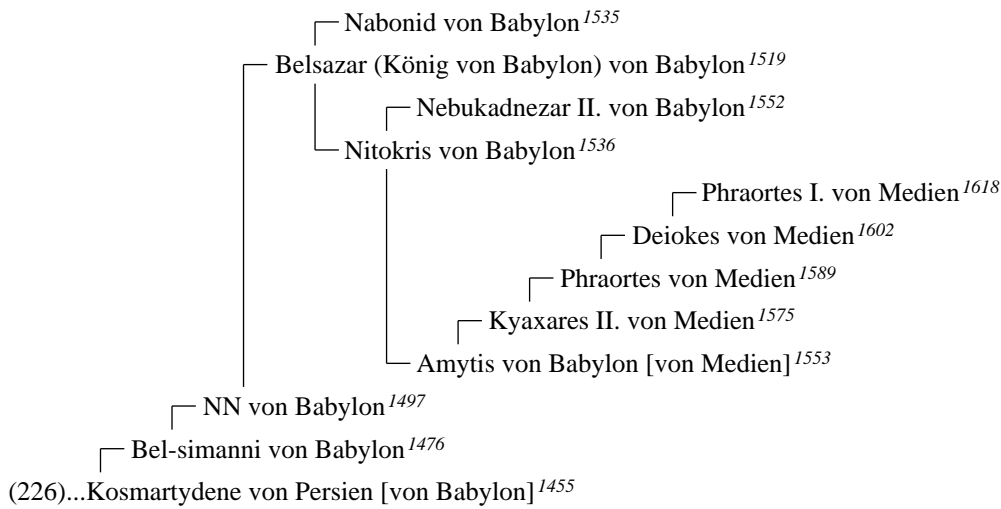

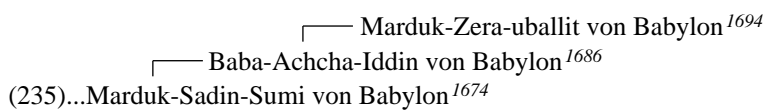
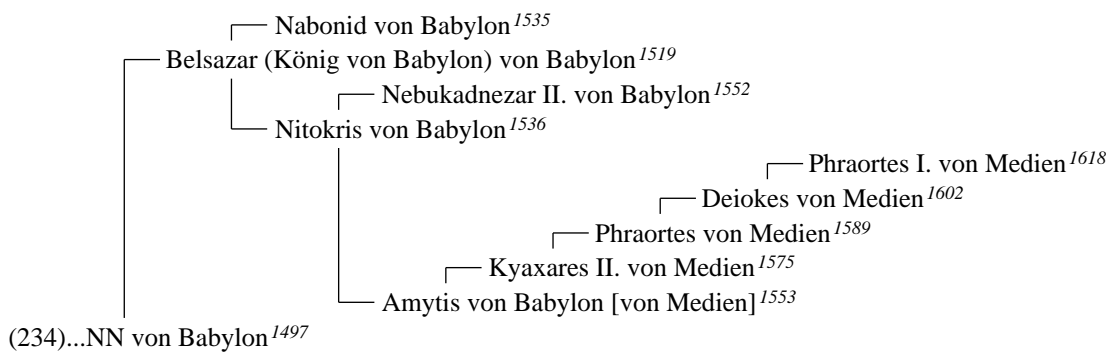
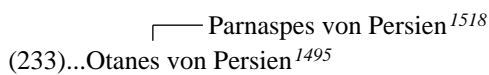
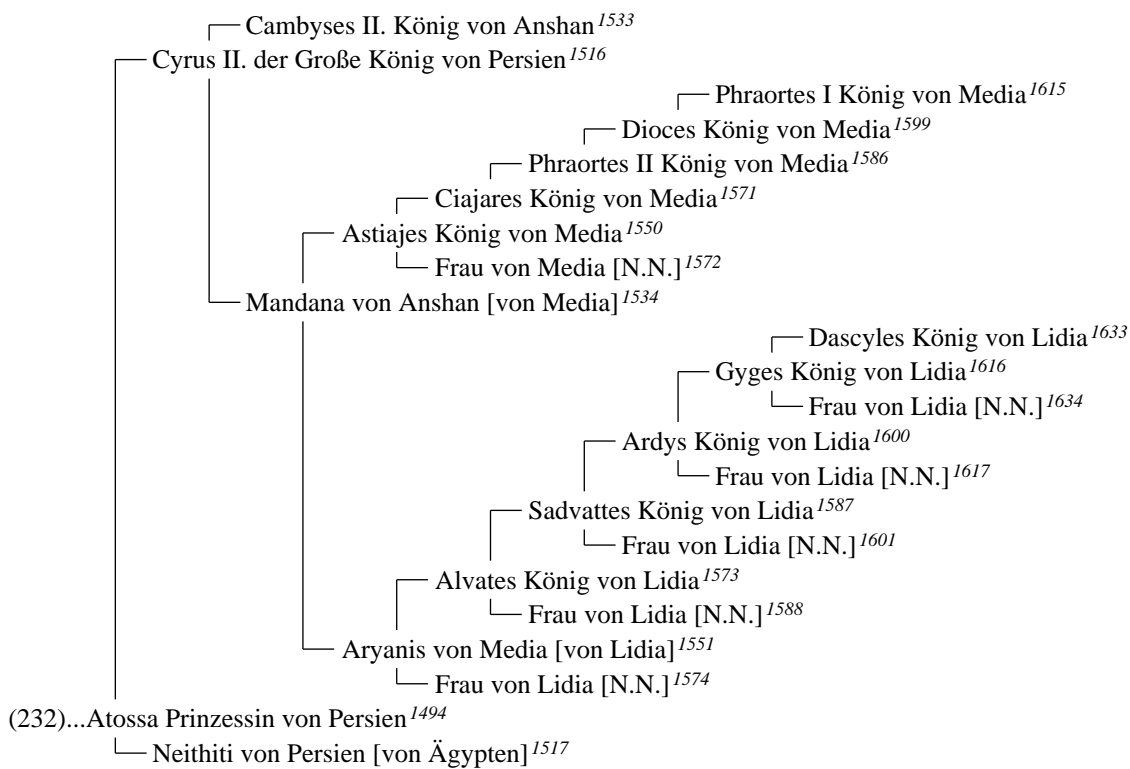

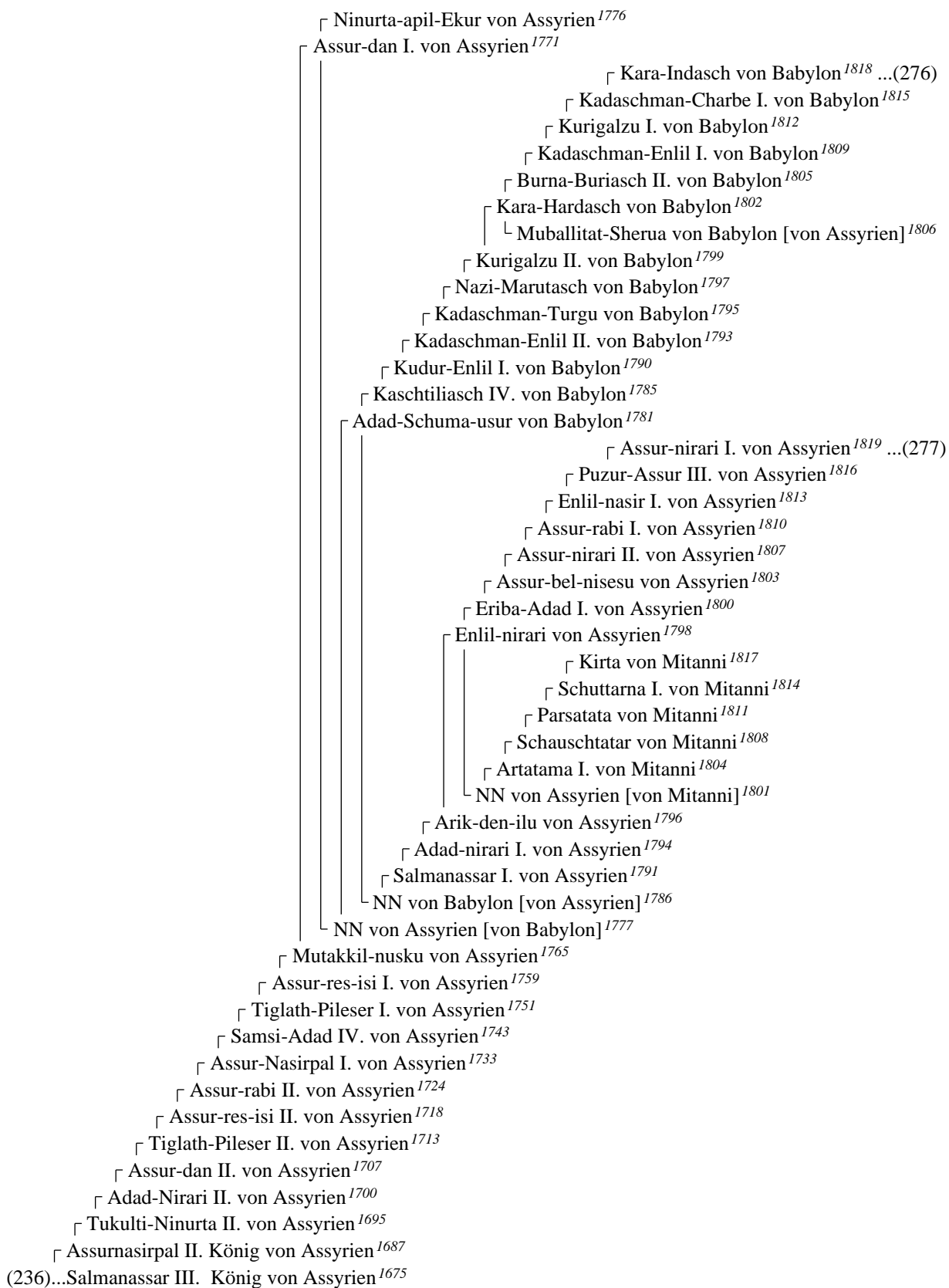

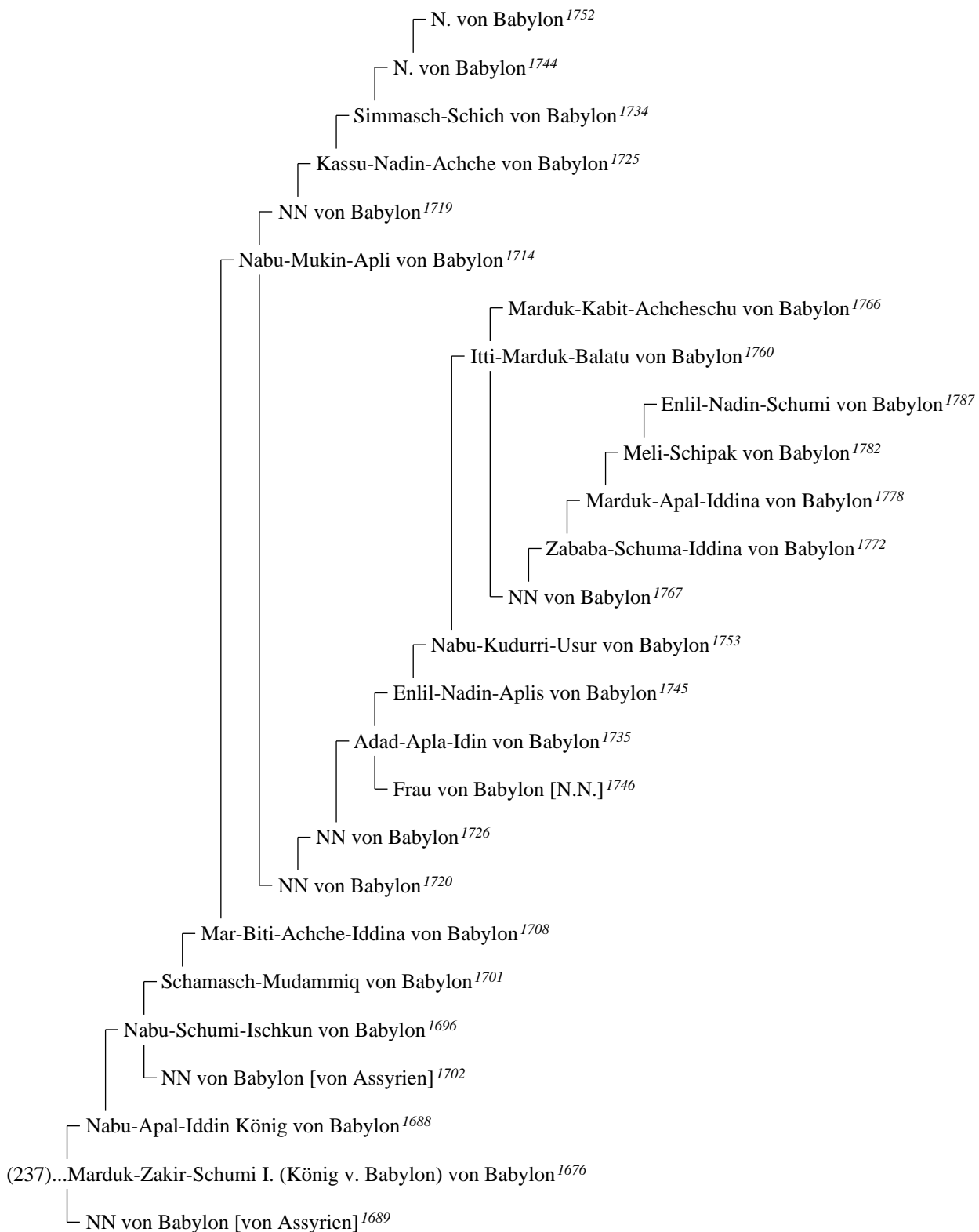

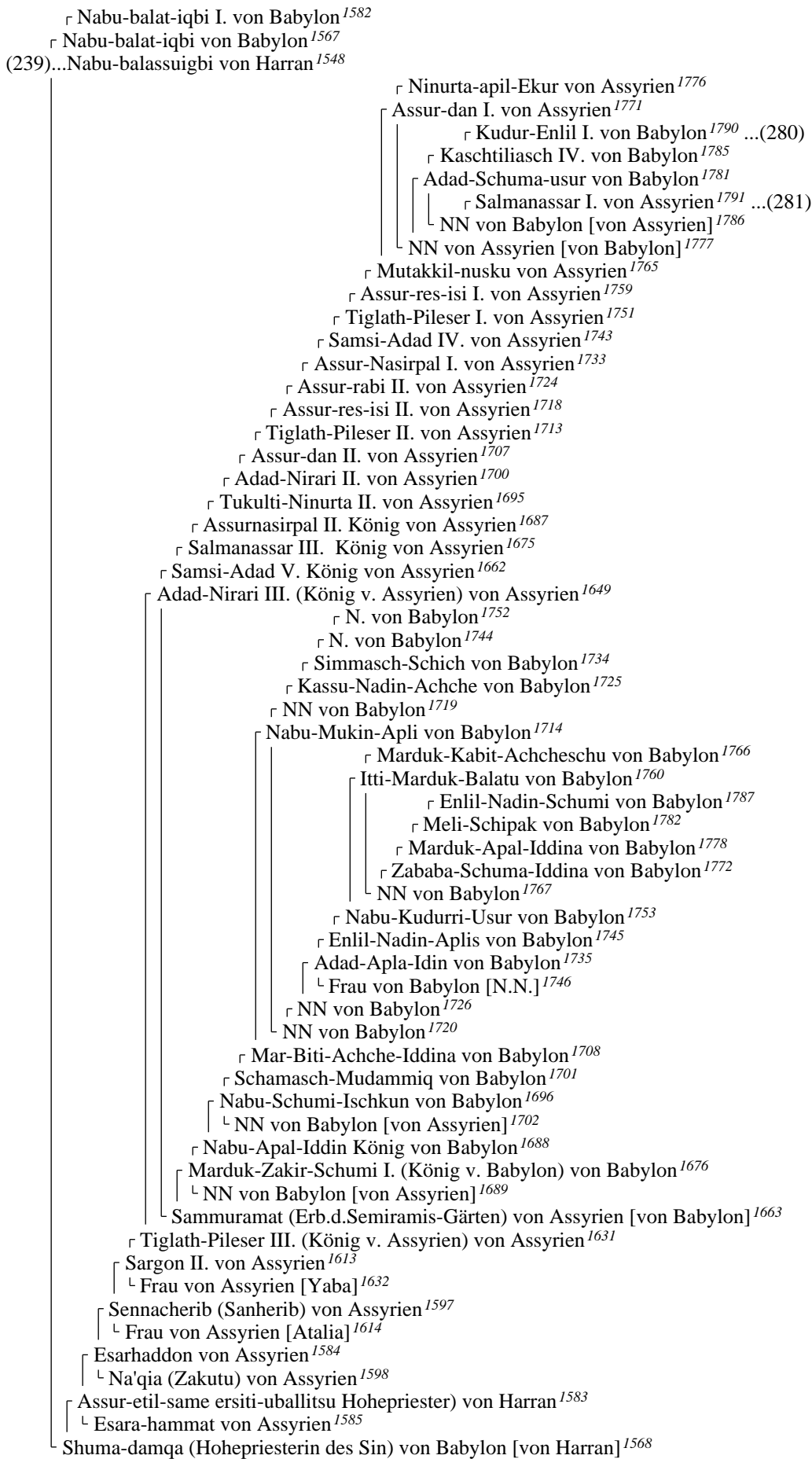

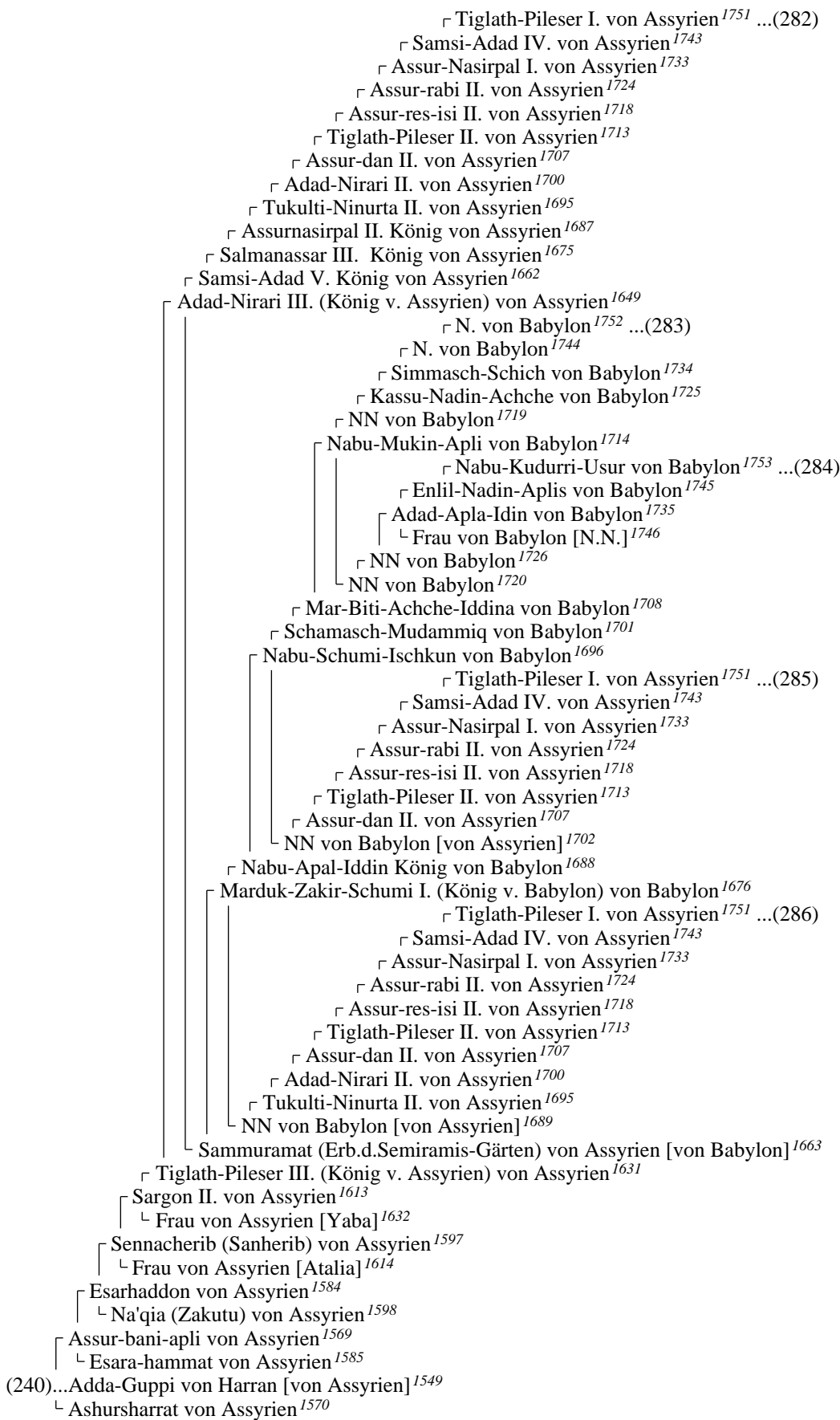

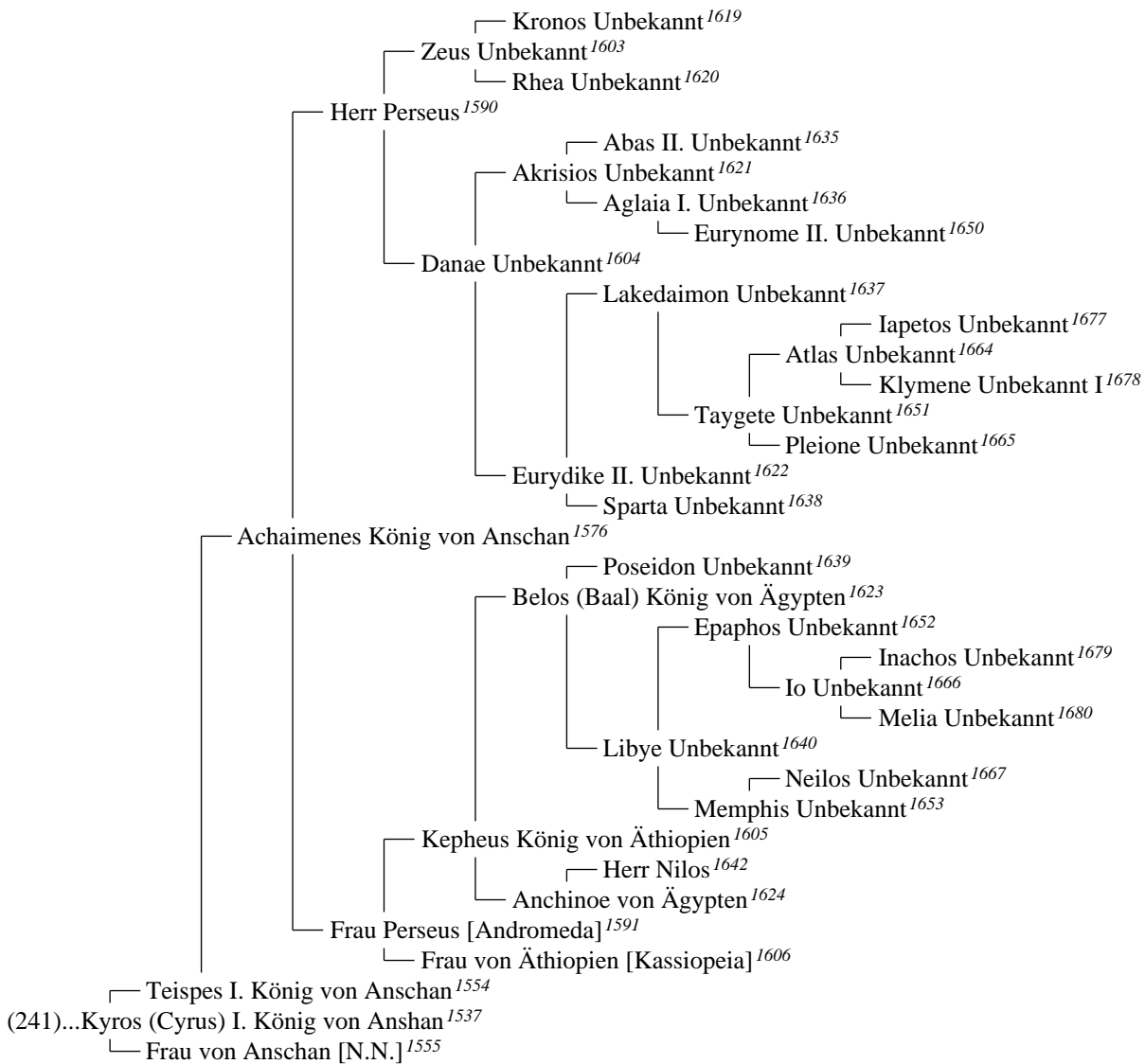

Herr Pharnaspes 1556
 (242)...Frau König von Anshan [Cassandane] 1538

Phraortes I König von Media 1615
 Dioces König von Media 1599
 Phraortes II König von Media 1586
 Ciajares König von Media 1571
 (243)...Astiajes König von Media 1550
 Frau von Media [N.N.] 1572

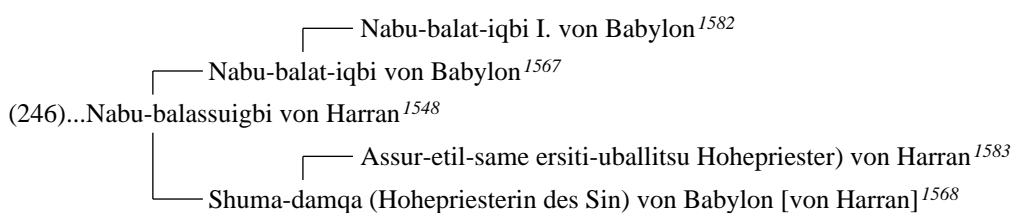
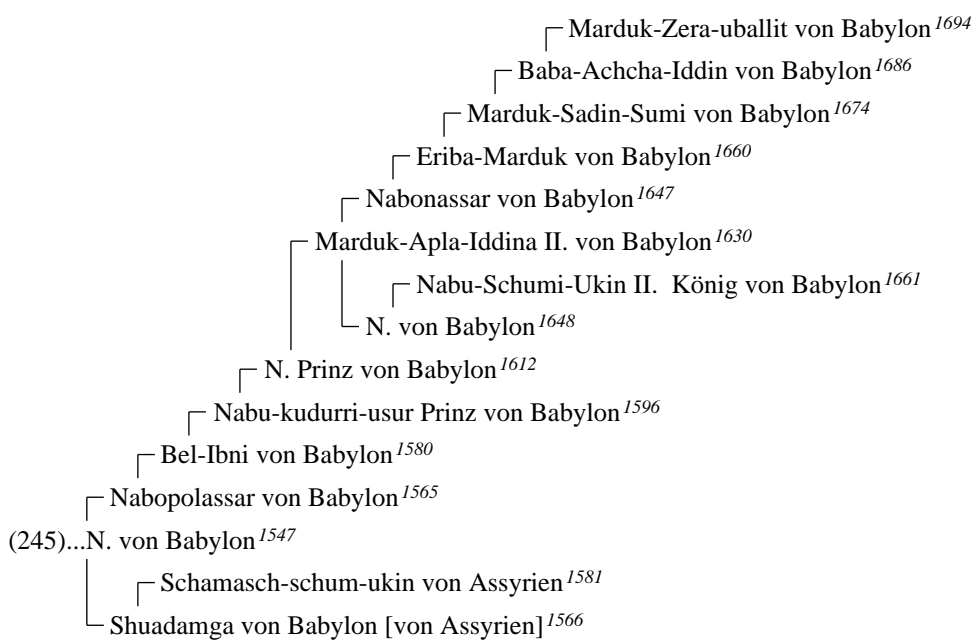
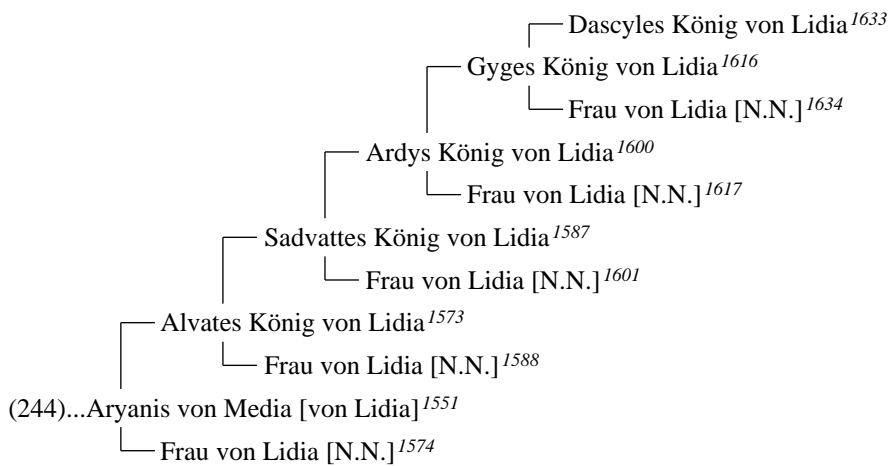

┌ Assur-res-isi I. von Assyrien¹⁷⁵⁹ ...(287)
 └ Tiglath-Pileser I. von Assyrien¹⁷⁵¹
 ┌ Samsi-Adad IV. von Assyrien¹⁷⁴³
 └ Assur-Nasirpal I. von Assyrien¹⁷³³
 ┌ Assur-rabi II. von Assyrien¹⁷²⁴
 └ Assur-res-isi II. von Assyrien¹⁷¹⁸
 ┌ Tiglath-Pileser II. von Assyrien¹⁷¹³
 └ Assur-dan II. von Assyrien¹⁷⁰⁷
 ┌ Adad-Nirari II. von Assyrien¹⁷⁰⁰
 └ Tukulti-Ninurta II. von Assyrien¹⁶⁹⁵
 ┌ Assurnasirpal II. König von Assyrien¹⁶⁸⁷
 └ Salmanassar III. König von Assyrien¹⁶⁷⁵
 ┌ Samsi-Adad V. König von Assyrien¹⁶⁶²
 └ Adad-Nirari III. (König v. Assyrien) von Assyrien¹⁶⁴⁹
 ┌ N. von Babylon¹⁷⁵²
 └ N. von Babylon¹⁷⁴⁴
 ┌ Simmasch-Schich von Babylon¹⁷³⁴
 └ Kassu-Nadin-Achche von Babylon¹⁷²⁵
 ┌ NN von Babylon¹⁷¹⁹
 └ Nabu-Mukin-Apli von Babylon¹⁷¹⁴
 ┌ Itti-Marduk-Balatu von Babylon¹⁷⁶⁰ ...(288)
 └ Nabu-Kudurri-Usur von Babylon¹⁷⁵³
 ┌ Enlil-Nadin-Aplis von Babylon¹⁷⁴⁵
 └ Adad-Apla-Idin von Babylon¹⁷³⁵
 ┌ Frau von Babylon [N.N.]¹⁷⁴⁶
 └ NN von Babylon¹⁷²⁶
 ┌ NN von Babylon¹⁷²⁰
 └ Mar-Biti-Achche-Iddina von Babylon¹⁷⁰⁸
 ┌ Schamasch-Mudammiq von Babylon¹⁷⁰¹
 └ Nabu-Schumi-Ischkun von Babylon¹⁶⁹⁶
 ┌ NN von Babylon [von Assyrien]¹⁷⁰²
 └ Nabu-Apal-Iddin König von Babylon¹⁶⁸⁸
 ┌ Marduk-Zakir-Schumi I. (König v. Babylon) von Babylon¹⁶⁷⁶
 └ NN von Babylon [von Assyrien]¹⁶⁸⁹
 ┌ Sammuramat (Erb.d.Semiramis-Gärten) von Assyrien [von Babylon]¹⁶⁶³
 └ Tiglath-Pileser III. (König v. Assyrien) von Assyrien¹⁶³¹
 ┌ Sargon II. von Assyrien¹⁶¹³
 └ Frau von Assyrien [Yaba]¹⁶³²
 ┌ Sennacherib (Sanherib) von Assyrien¹⁵⁹⁷
 └ Frau von Assyrien [Atalia]¹⁶¹⁴
 ┌ Esarhaddon von Assyrien¹⁵⁸⁴
 └ Na'qia (Zakutu) von Assyrien¹⁵⁹⁸
 ┌ Assur-bani-apli von Assyrien¹⁵⁶⁹
 └ Esara-hammat von Assyrien¹⁵⁸⁵
 (247)...Adda-Guppi von Harran [von Assyrien]¹⁵⁴⁹
 └ Ashursharrat von Assyrien¹⁵⁷⁰

┌ Nabu-balat-iqbi I. von Babylon¹⁵⁸²
 └ Nabu-balat-iqbi von Babylon¹⁵⁶⁷
 (248)...Nabu-balassuigbi von Harran¹⁵⁴⁸
 ┌ Assur-etil-same ersiti-uballitsu Hohepriester) von Harran¹⁵⁸³
 └ Shuma-damqa (Hohepriesterin des Sin) von Babylon [von Harran]¹⁵⁶⁸

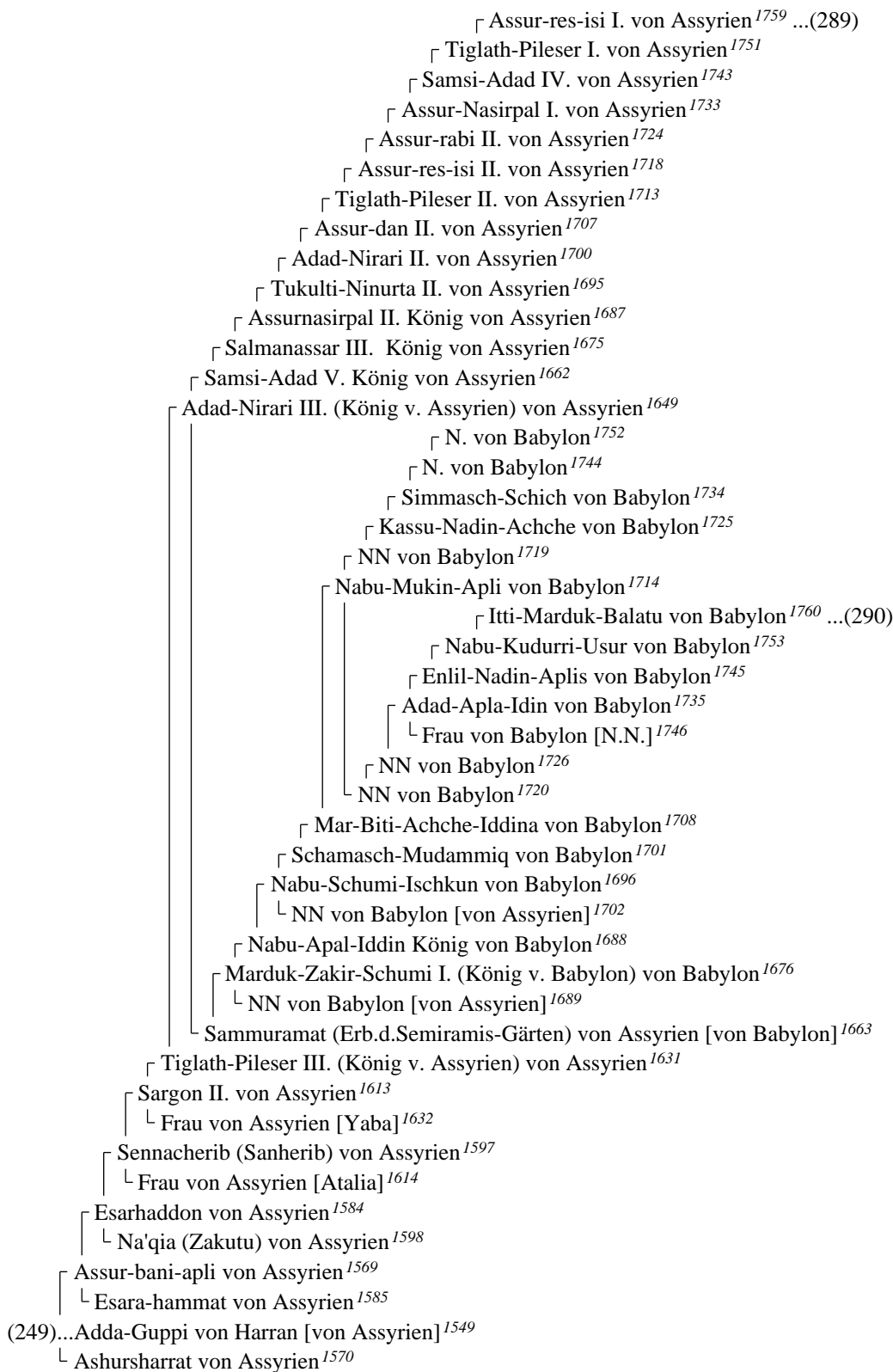

┌── Marduk-Zera-uballit von Babylon¹⁶⁹⁴
 └── Baba-Achcha-Iddin von Babylon¹⁶⁸⁶
 ┌── Marduk-Sadin-Sumi von Babylon¹⁶⁷⁴
 └── Eriba-Marduk von Babylon¹⁶⁶⁰
 ┌── Nabonassar von Babylon¹⁶⁴⁷
 └── Marduk-Apla-Iddina II. von Babylon¹⁶³⁰
 ┌── Nabu-Schumi-Ukin II. König von Babylon¹⁶⁶¹
 └── N. von Babylon¹⁶⁴⁸
 ┌── N. Prinz von Babylon¹⁶¹²
 └── Nabu-kudurri-usur Prinz von Babylon¹⁵⁹⁶
 ┌── Bel-Ibni von Babylon¹⁵⁸⁰
 └── Nabopolassar von Babylon¹⁵⁶⁵
 (250)...Nebukadnezar II. von Babylon¹⁵⁵²
 ┌── Schamasch-schum-ukin von Assyrien¹⁵⁸¹
 └── Shuadamga von Babylon [von Assyrien]¹⁵⁶⁶

┌── Phraortes I. von Medien¹⁶¹⁸
 └── Deiokes von Medien¹⁶⁰²
 ┌── Phraortes von Medien¹⁵⁸⁹
 └── Kyaxares II. von Medien¹⁵⁷⁵
 (251)...Amytis von Babylon [von Medien]¹⁵⁵³

┌── Phraortes I. von Medien¹⁶¹⁸
 └── Deiokes von Medien¹⁶⁰²
 ┌── Phraortes von Medien¹⁵⁸⁹
 └── Kyaxares II. von Medien¹⁵⁷⁵
 (252)...Amytis von Babylon [von Medien]¹⁵⁵³

┌── Marduk-Zera-uballit von Babylon¹⁶⁹⁴
 └── Baba-Achcha-Iddin von Babylon¹⁶⁸⁶
 ┌── Marduk-Sadin-Sumi von Babylon¹⁶⁷⁴
 └── Eriba-Marduk von Babylon¹⁶⁶⁰
 ┌── Nabonassar von Babylon¹⁶⁴⁷
 └── Marduk-Apla-Iddina II. von Babylon¹⁶³⁰
 ┌── Nabu-Schumi-Ukin II. König von Babylon¹⁶⁶¹
 └── N. von Babylon¹⁶⁴⁸
 ┌── N. Prinz von Babylon¹⁶¹²
 └── Nabu-kudurri-usur Prinz von Babylon¹⁵⁹⁶
 ┌── Bel-Ibni von Babylon¹⁵⁸⁰
 └── Nabopolassar von Babylon¹⁵⁶⁵
 (253)...Nabopolassar von Babylon¹⁵⁶⁵

┌── Schamasch-schum-ukin von Assyrien¹⁵⁸¹
 (254)...Shuadamga von Babylon [von Assyrien]¹⁵⁶⁶

┌── Nabu-balat-iqbi I. von Babylon¹⁵⁸²
 (255)...Nabu-balat-iqbi von Babylon¹⁵⁶⁷

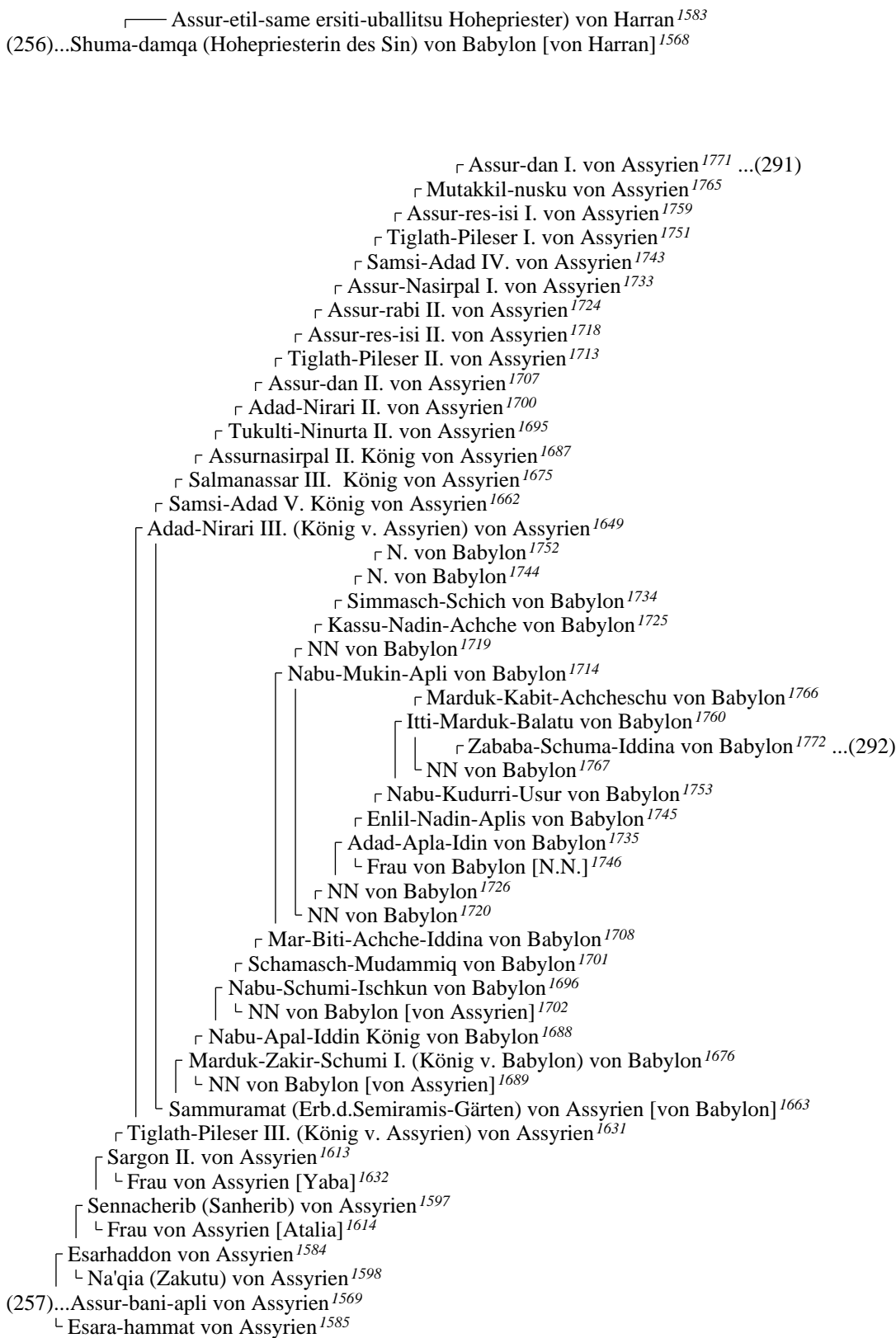

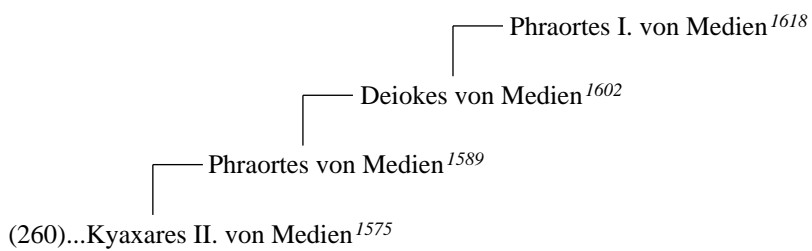
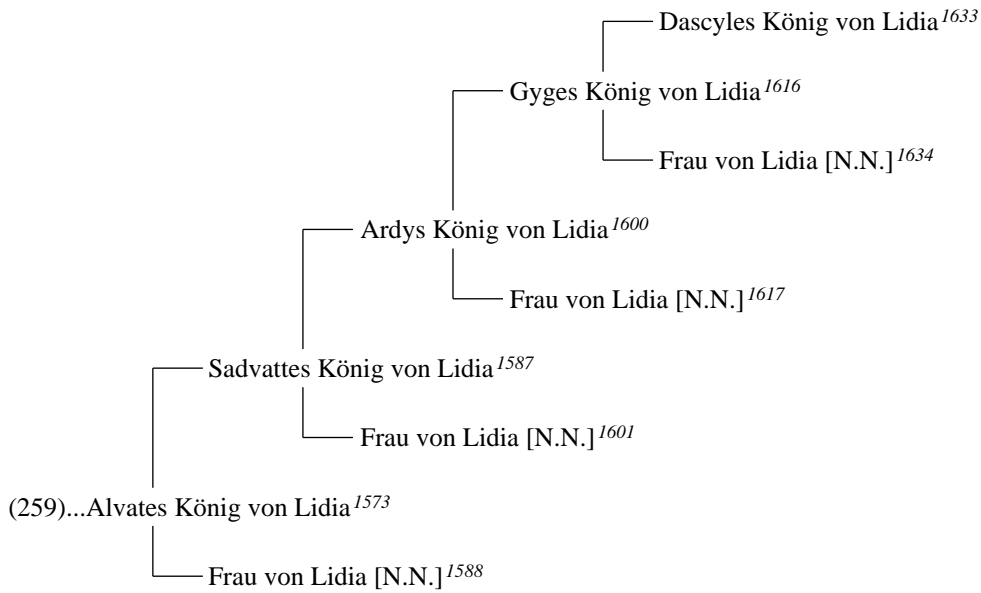
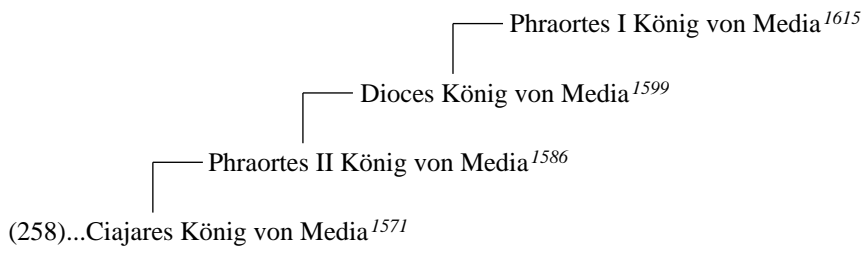

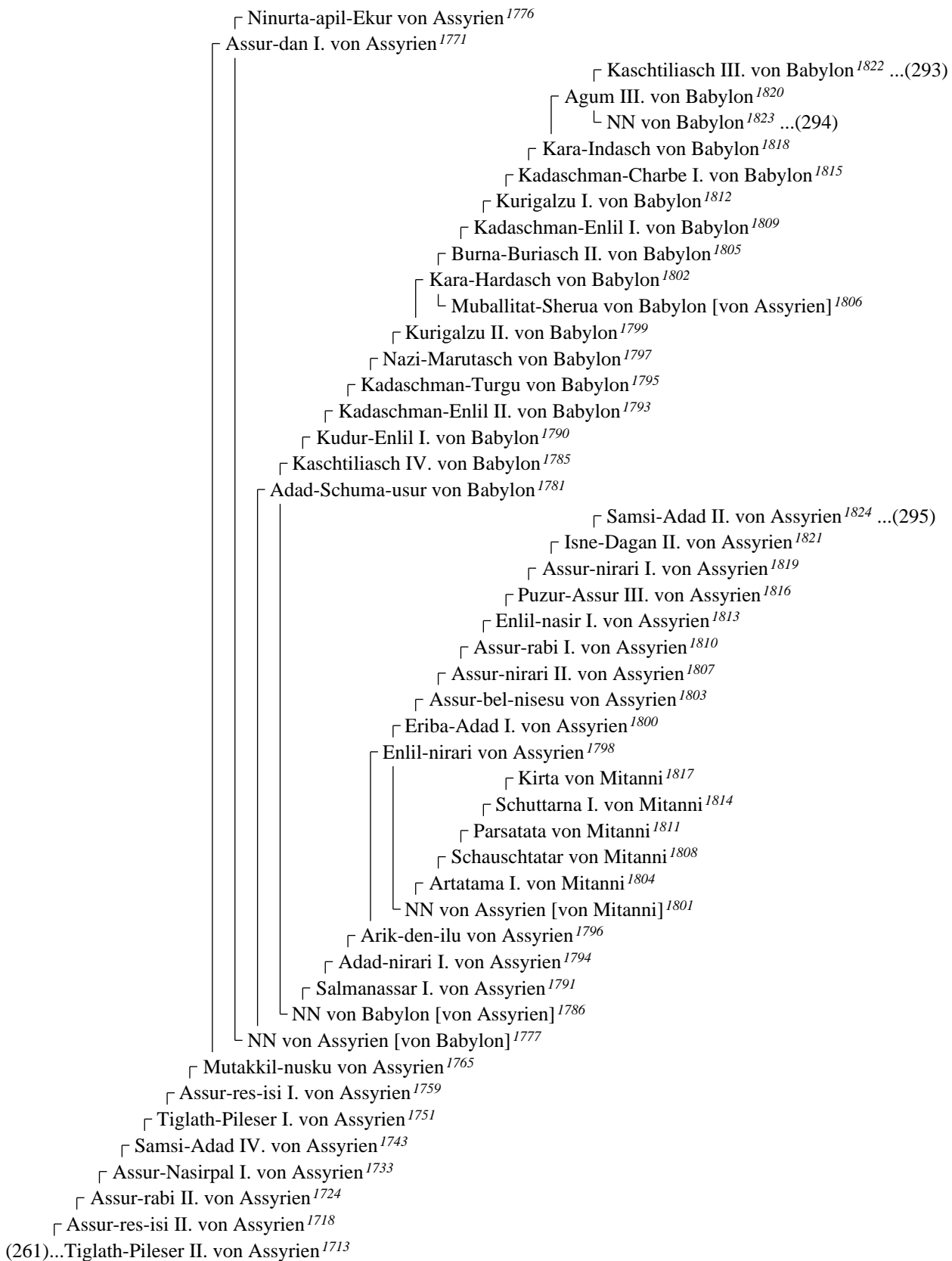

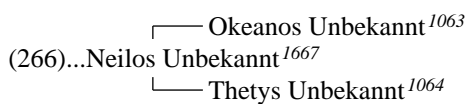
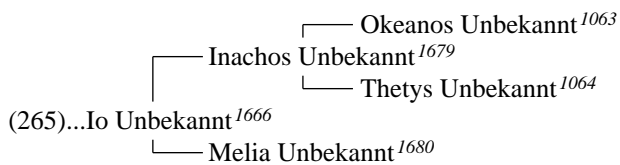
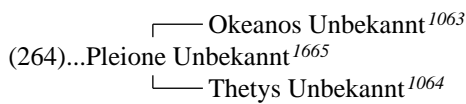
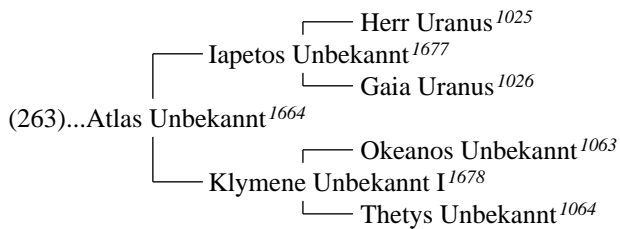
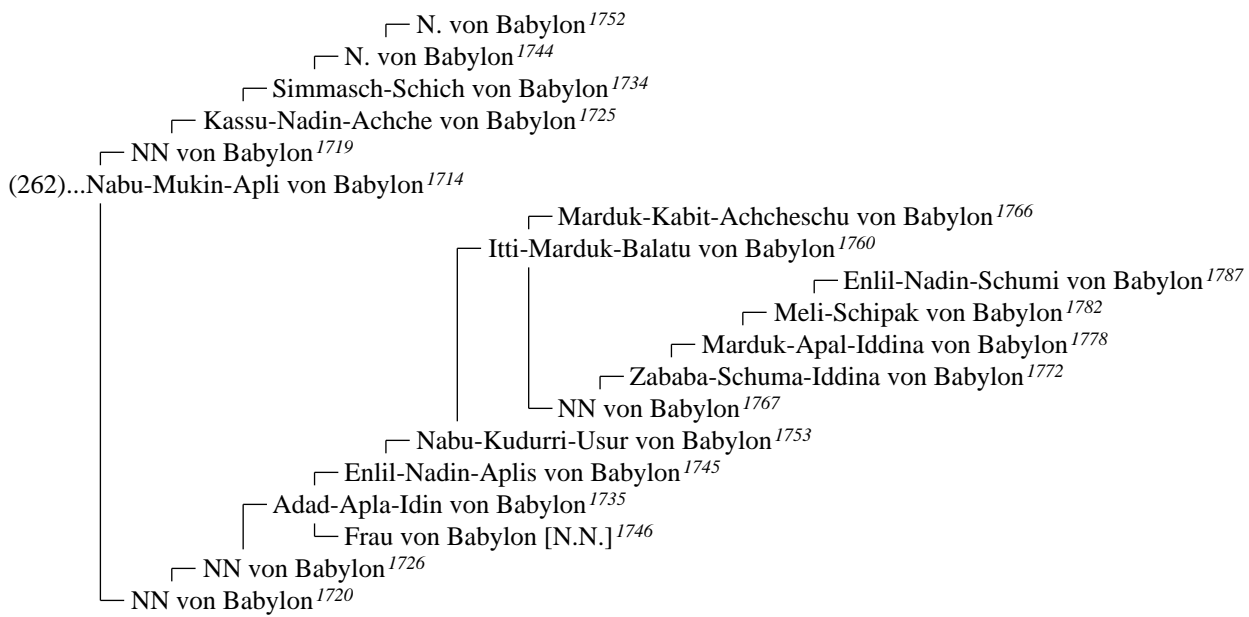

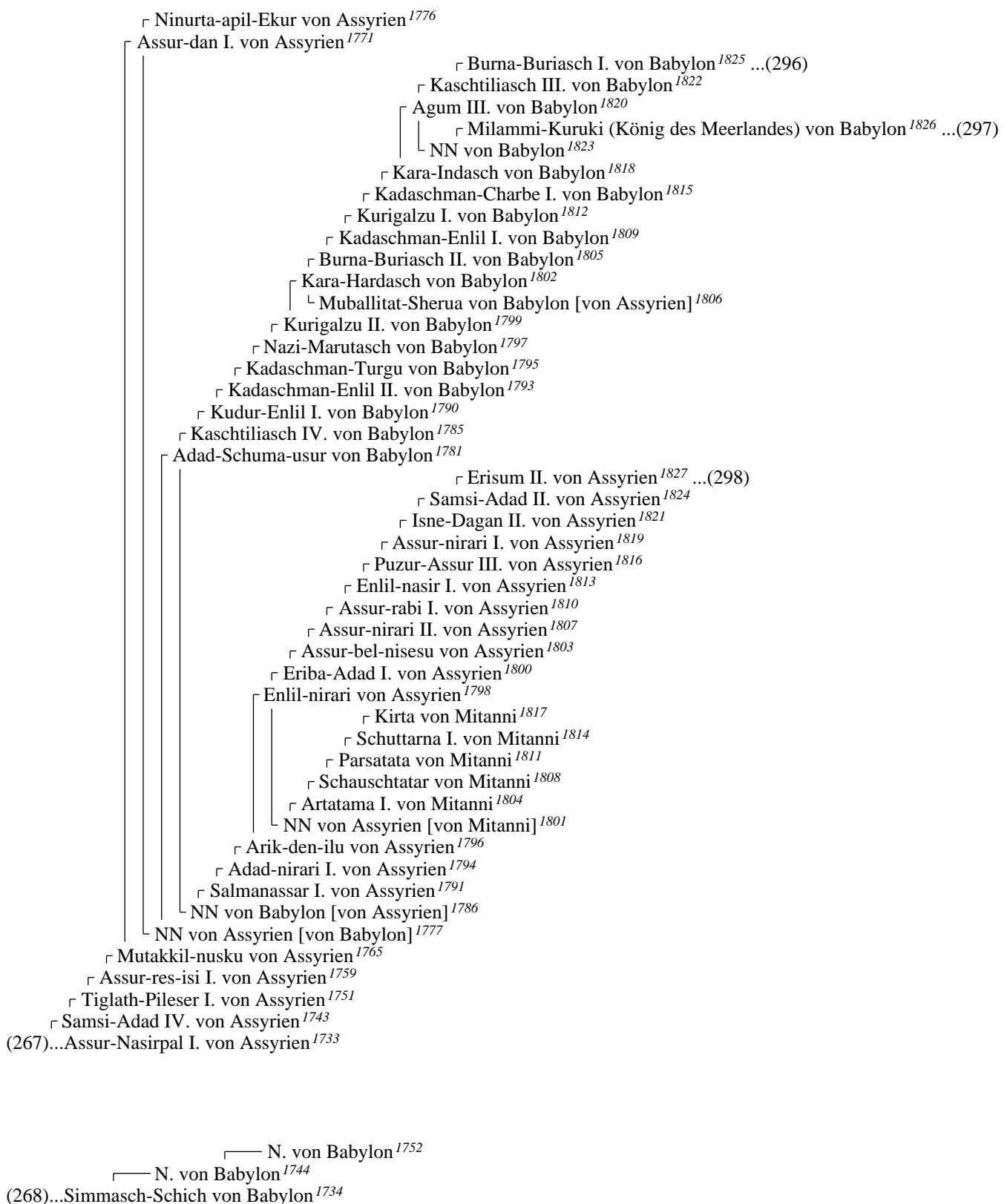

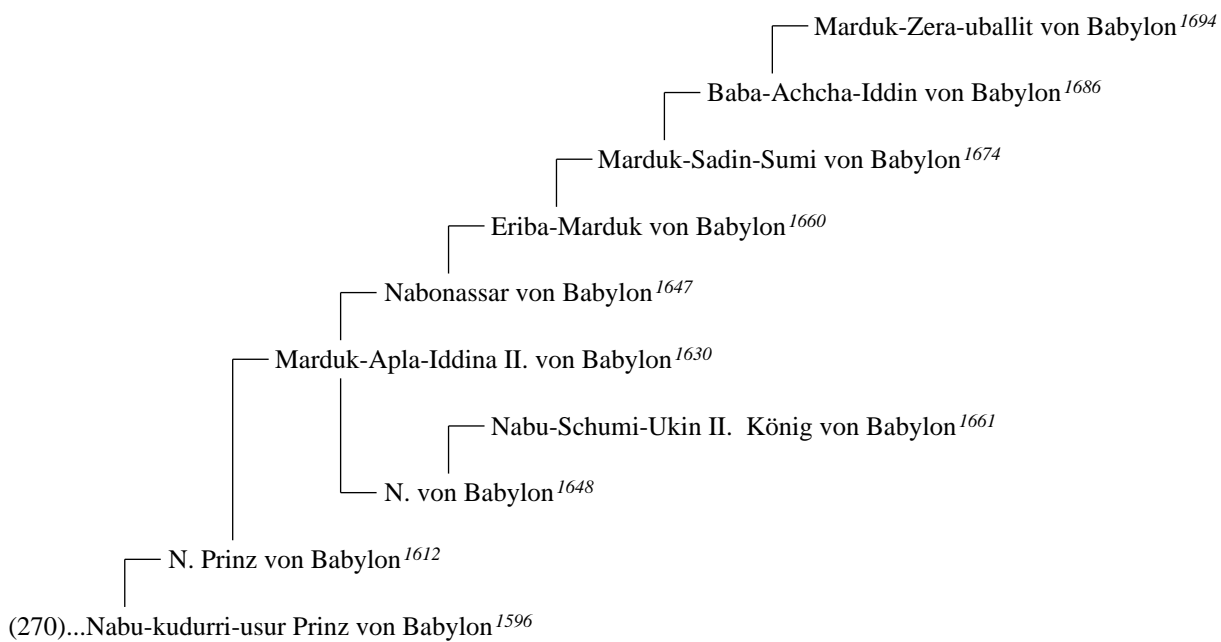
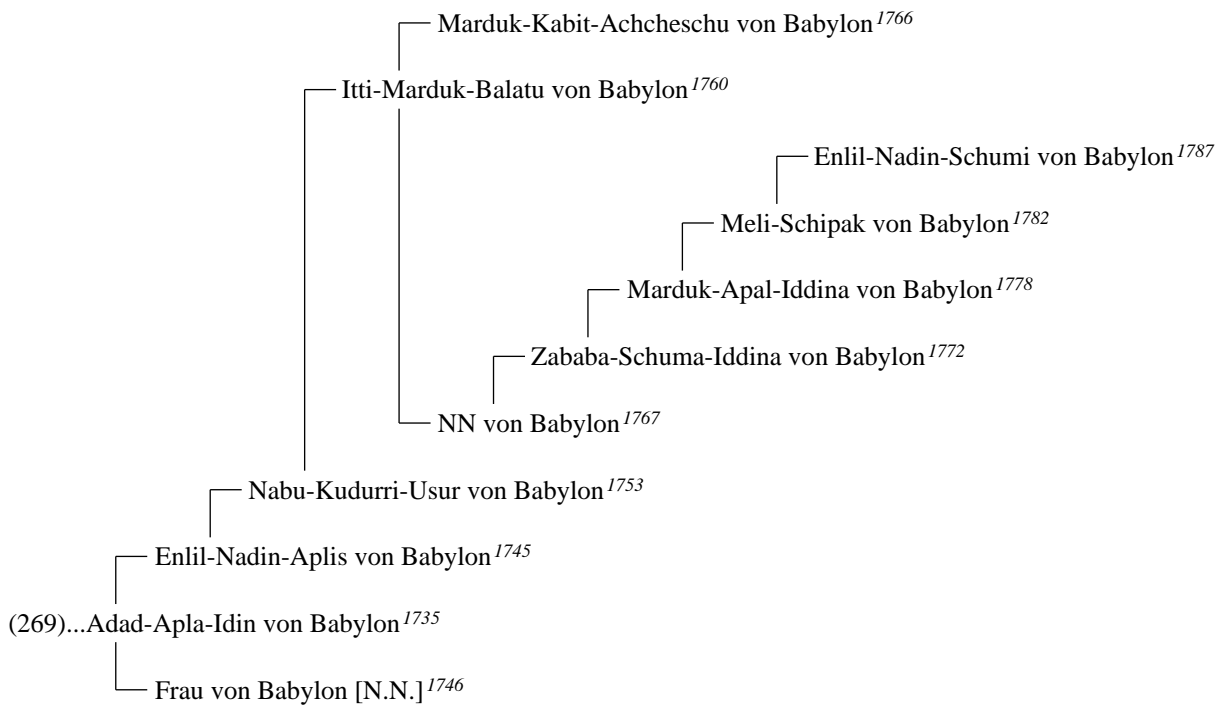

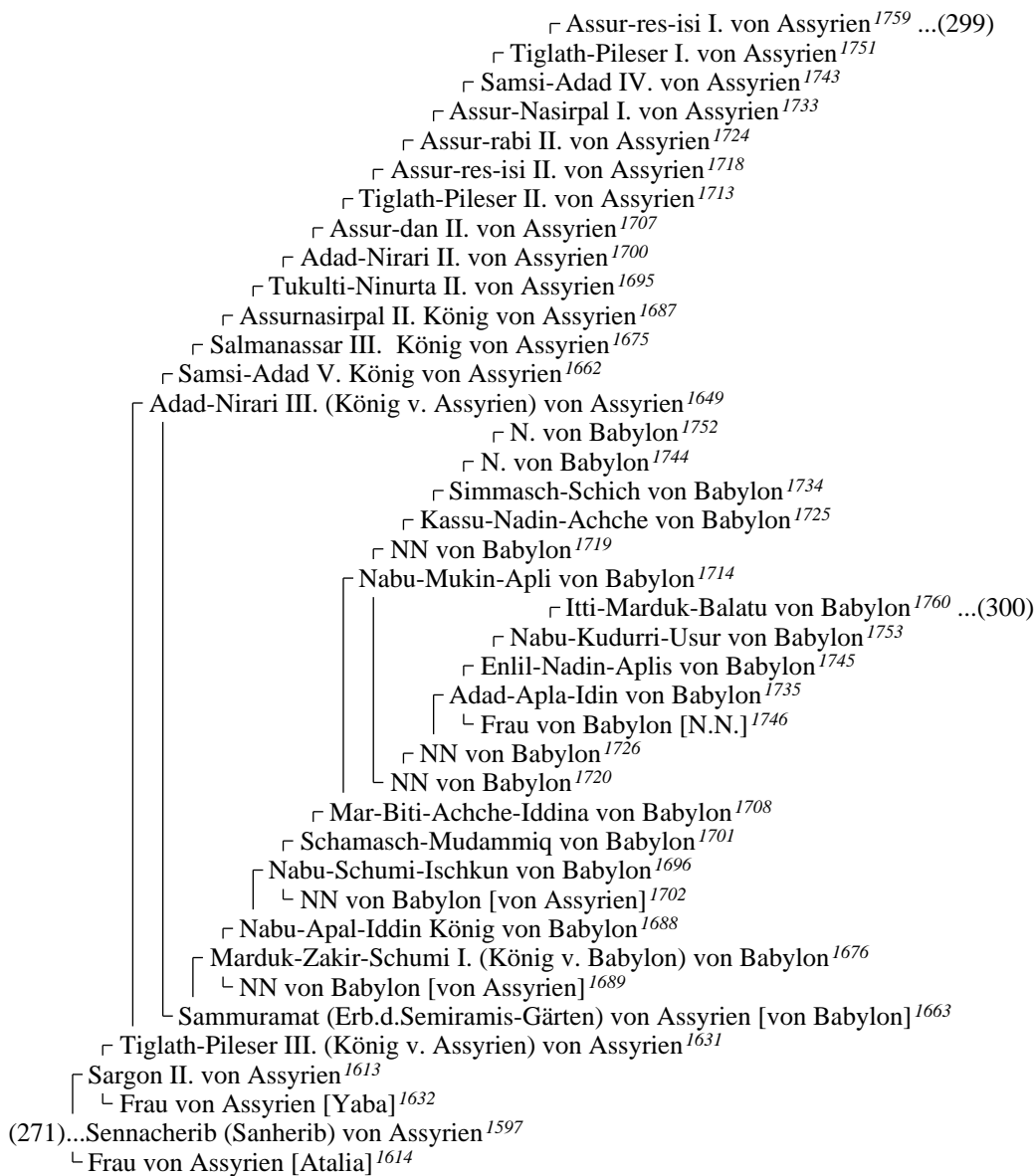

┌ Phraortes I König von Media¹⁶¹⁵
 (272)...Dioces König von Media¹⁵⁹⁹

┌ Dascyles König von Lidia¹⁶³³
 └ Gyges König von Lidia¹⁶¹⁶
 ┌ Frau von Lidia [N.N.]¹⁶³⁴
 (273)...Ardys König von Lidia¹⁶⁰⁰
 └ Frau von Lidia [N.N.]¹⁶¹⁷

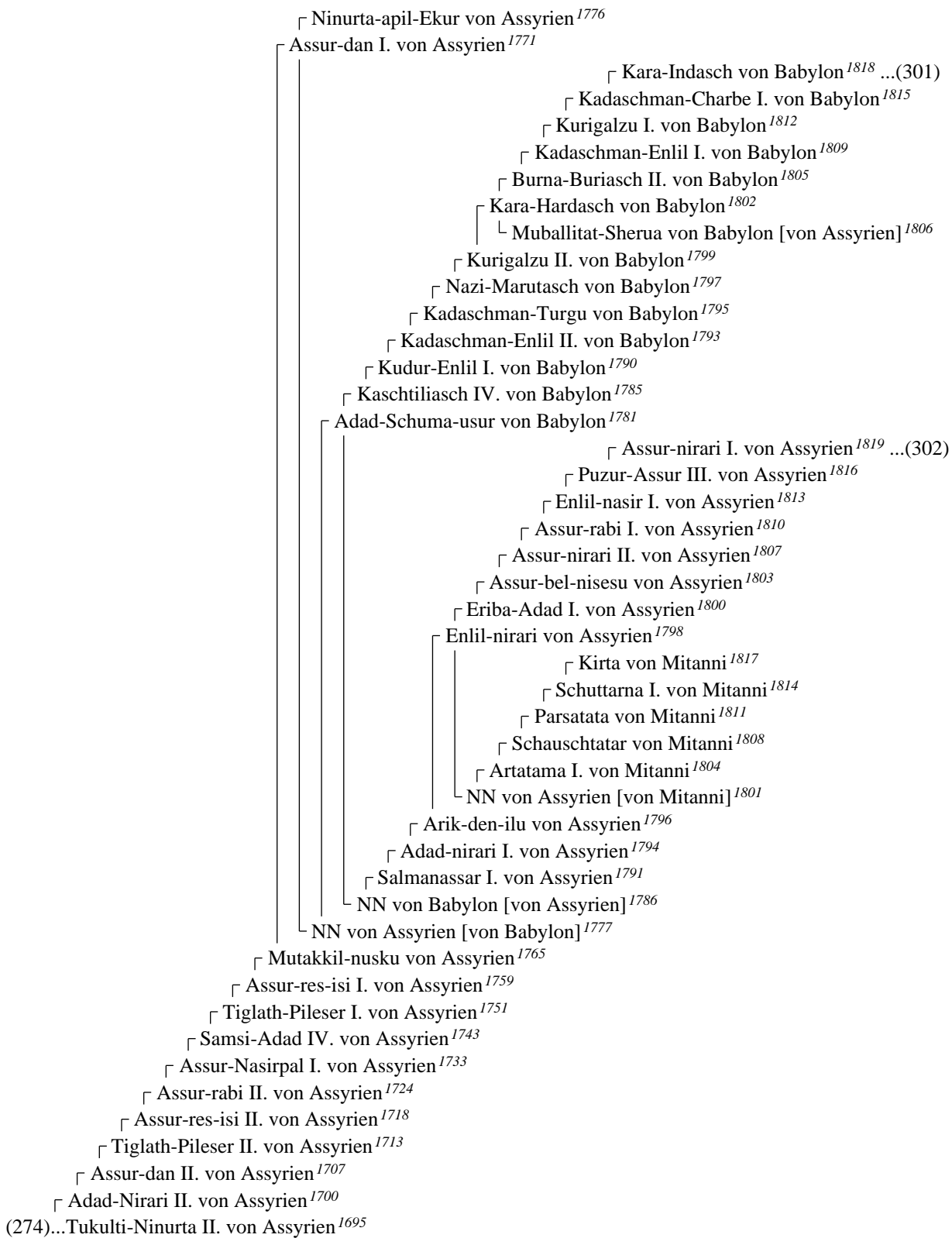

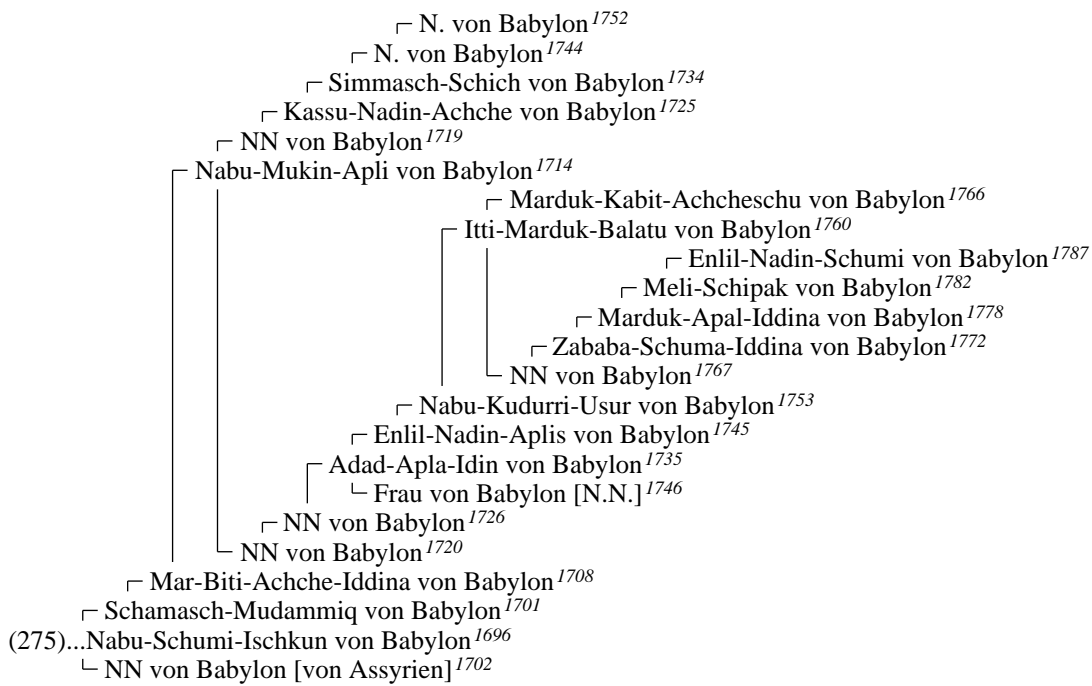

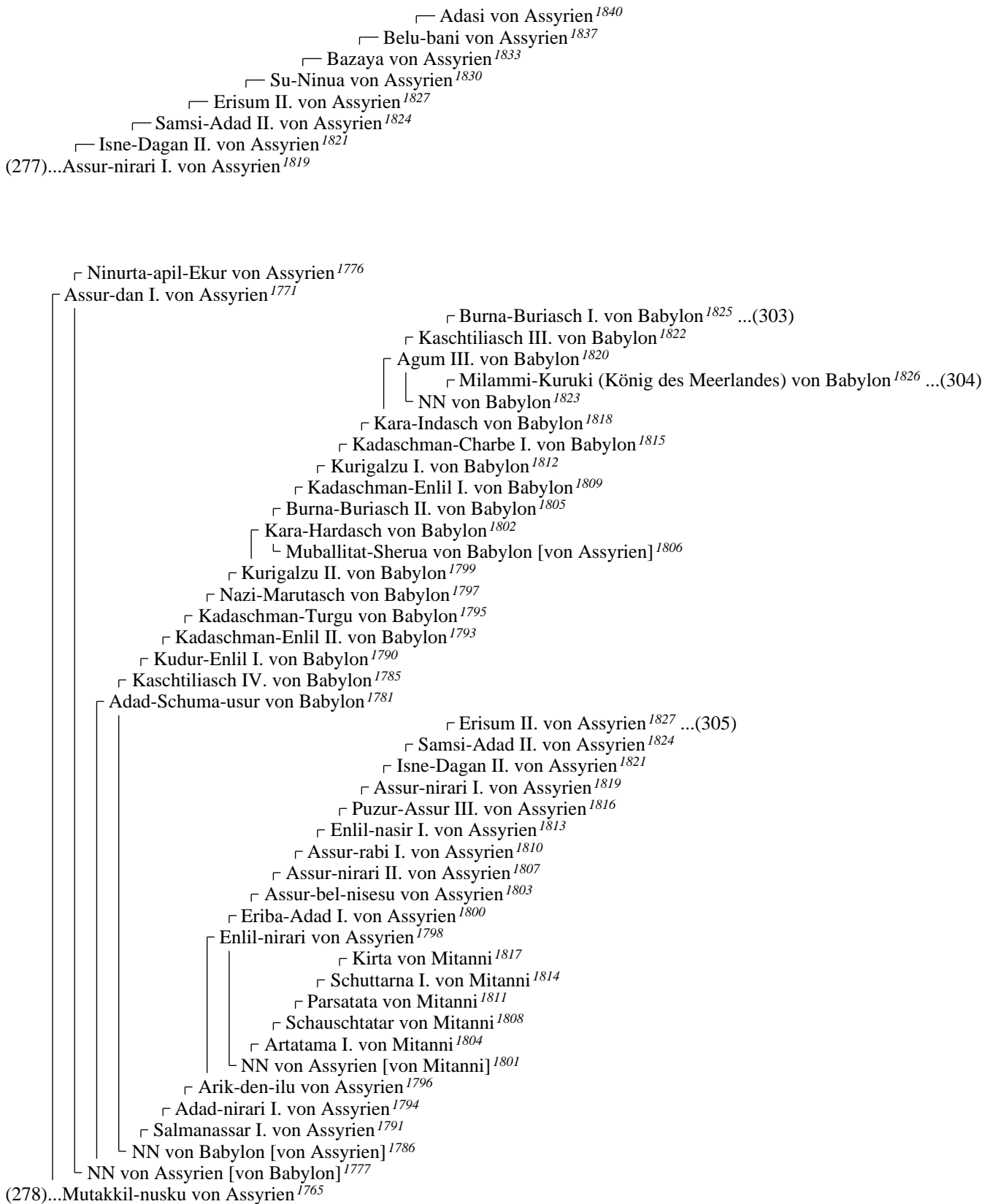

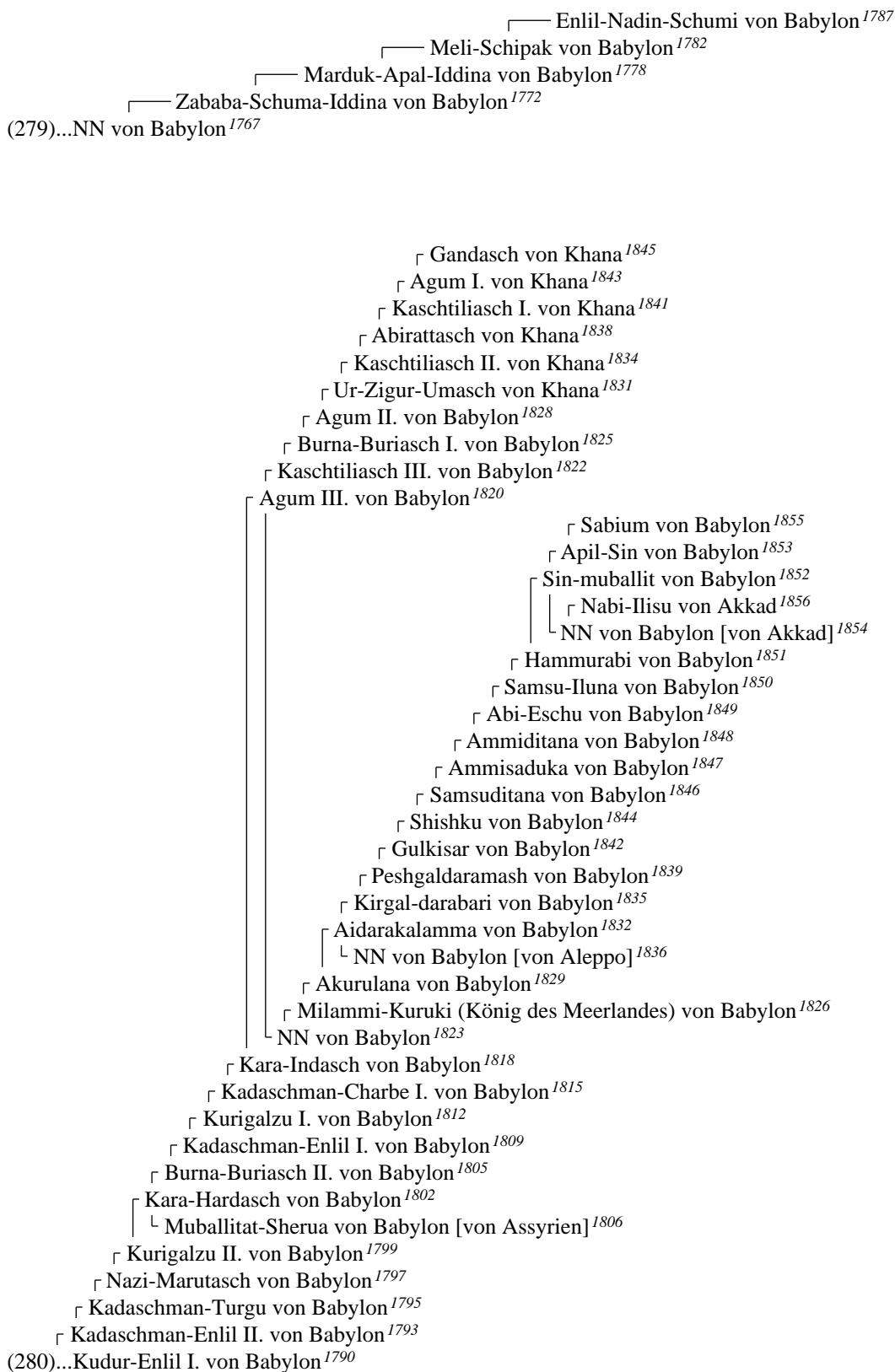

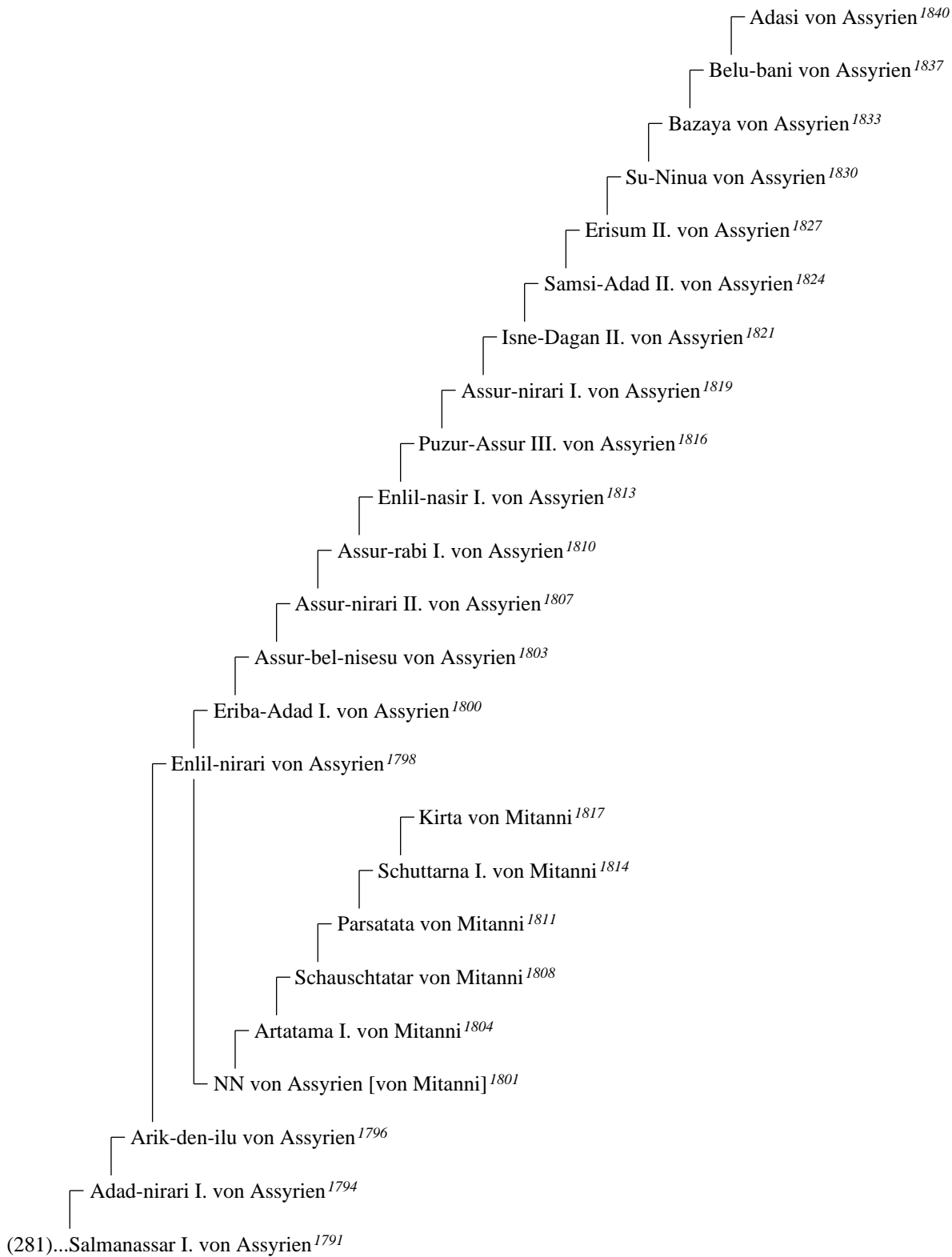

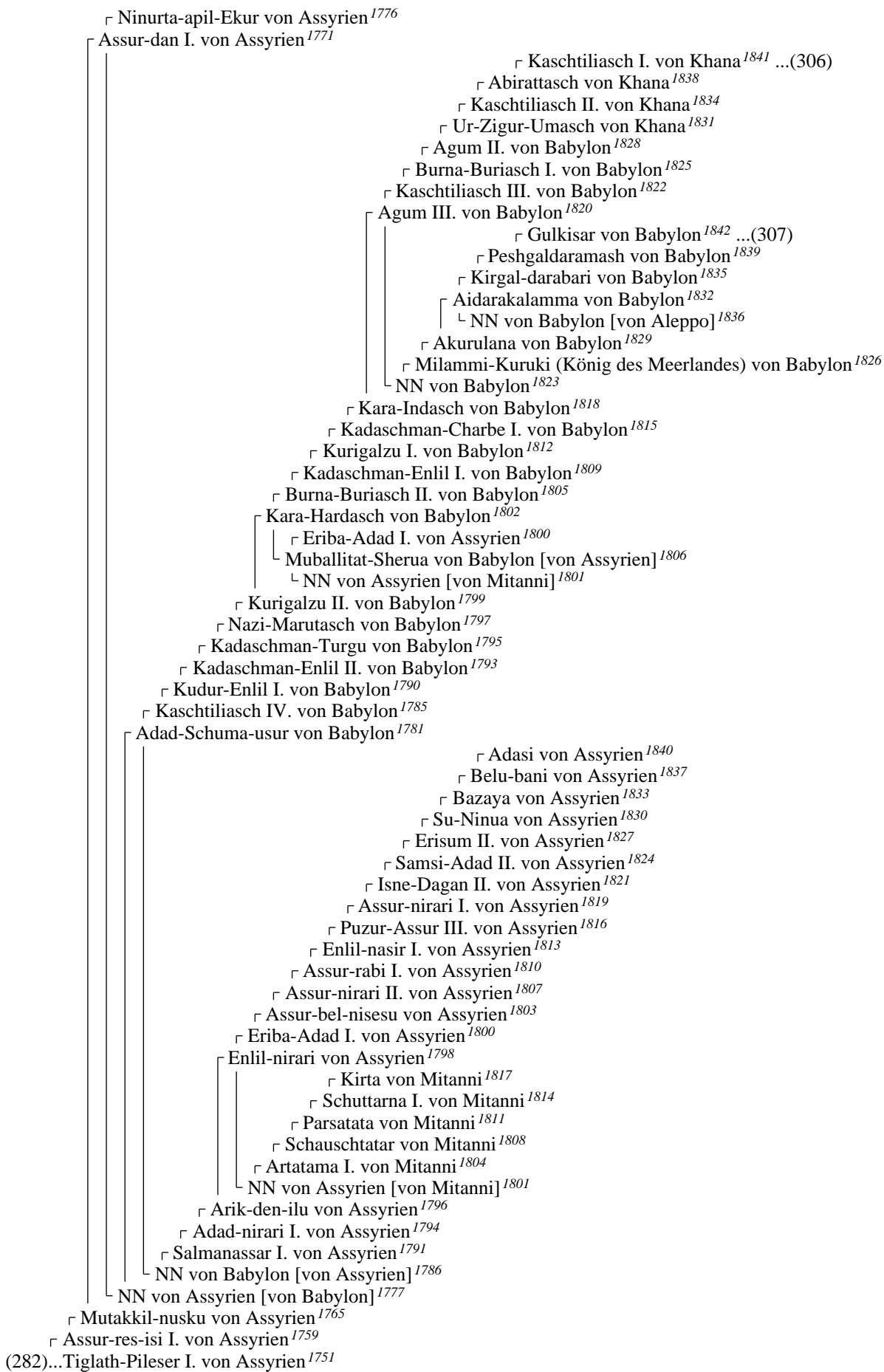

└─ Enlil-Nadin-Aplis von Babylon¹⁷⁴⁵
 (283)...N. von Babylon¹⁷⁵²
 └─ Frau von Babylon [N.N.]¹⁷⁴⁶

└─ Marduk-Kabit-Achcheschu von Babylon¹⁷⁶⁶
 Itti-Marduk-Balatu von Babylon¹⁷⁶⁰

- └─ Gandasch von Khana¹⁸⁴⁵
- └─ Agum I. von Khana¹⁸⁴³
- └─ Kaschtiliasch I. von Khana¹⁸⁴¹
- └─ Abirattasch von Khana¹⁸³⁸
- └─ Kaschtiliasch II. von Khana¹⁸³⁴
- └─ Ur-Zigur-Umasch von Khana¹⁸³¹
- └─ Agum II. von Babylon¹⁸²⁸
- └─ Burna-Buriasch I. von Babylon¹⁸²⁵
- └─ Kaschtiliasch III. von Babylon¹⁸²²
- └─ Agum III. von Babylon¹⁸²⁰
 - └─ Apil-Sin von Babylon¹⁸⁵³ ...(308)
 - └─ Sin-muballit von Babylon¹⁸⁵²
 - └─ NN von Babylon [von Akkad]¹⁸⁵⁴ ...(309)
 - └─ Hammurabi von Babylon¹⁸⁵¹
 - └─ Samsu-Iluna von Babylon¹⁸⁵⁰
 - └─ Abi-Eschu von Babylon¹⁸⁴⁹
 - └─ Ammiditana von Babylon¹⁸⁴⁸
 - └─ Ammisaduka von Babylon¹⁸⁴⁷
 - └─ Samsuditana von Babylon¹⁸⁴⁶
 - └─ Shishku von Babylon¹⁸⁴⁴
 - └─ Gulkisar von Babylon¹⁸⁴²
 - └─ Peshgaldaramash von Babylon¹⁸³⁹
 - └─ Kirgal-darabari von Babylon¹⁸³⁵
 - └─ Aidarakamma von Babylon¹⁸³²
 - └─ NN von Babylon [von Aleppo]¹⁸³⁶
 - └─ Akurulana von Babylon¹⁸²⁹
 - └─ Milammi-Kuruki (König des Meerlandes) von Babylon¹⁸²⁶
 - └─ NN von Babylon¹⁸²³
 - └─ Kara-Indasch von Babylon¹⁸¹⁸
 - └─ Kadaschman-Charbe I. von Babylon¹⁸¹⁵
 - └─ Kurigalzu I. von Babylon¹⁸¹²
 - └─ Kadaschman-Enlil I. von Babylon¹⁸⁰⁹
 - └─ Burna-Buriasch II. von Babylon¹⁸⁰⁵
 - └─ Kara-Hardasch von Babylon¹⁸⁰²
 - └─ Muballitat-Sherua von Babylon [von Assyrien]¹⁸⁰⁶
 - └─ Kurigalzu II. von Babylon¹⁷⁹⁹
 - └─ Nazi-Marutasch von Babylon¹⁷⁹⁷
 - └─ Kadaschman-Turgu von Babylon¹⁷⁹⁵
 - └─ Kadaschman-Enlil II. von Babylon¹⁷⁹³
 - └─ Kudur-Enlil I. von Babylon¹⁷⁹⁰
 - └─ Enlil-Nadin-Schumi von Babylon¹⁷⁸⁷
 - └─ Meli-Schipak von Babylon¹⁷⁸²
 - └─ Marduk-Apal-Iddina von Babylon¹⁷⁷⁸
 - └─ Zababa-Schuma-Iddina von Babylon¹⁷⁷²
 - └─ NN von Babylon¹⁷⁶⁷

(284)...Nabu-Kudurri-Usur von Babylon¹⁷⁵³

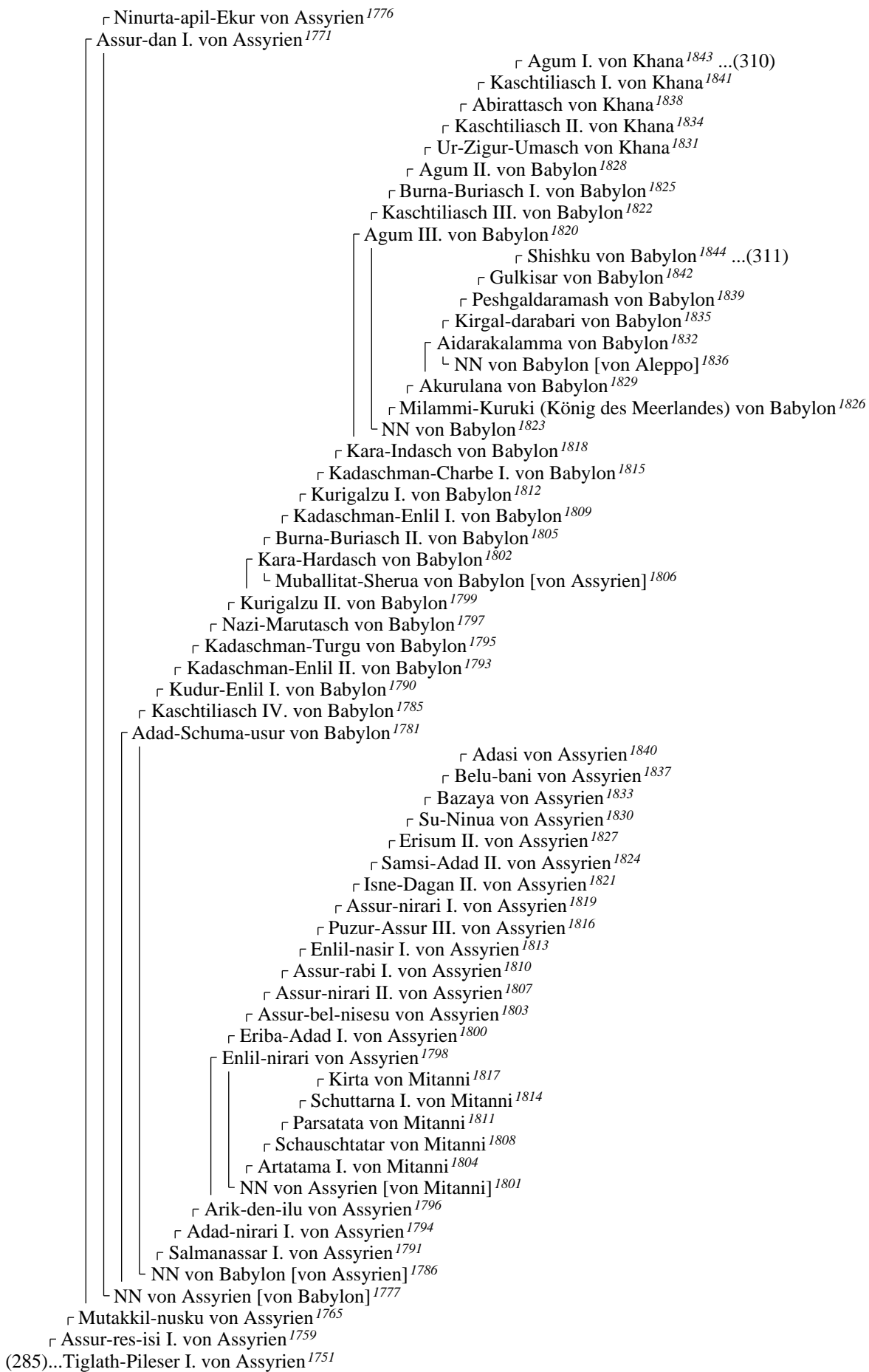

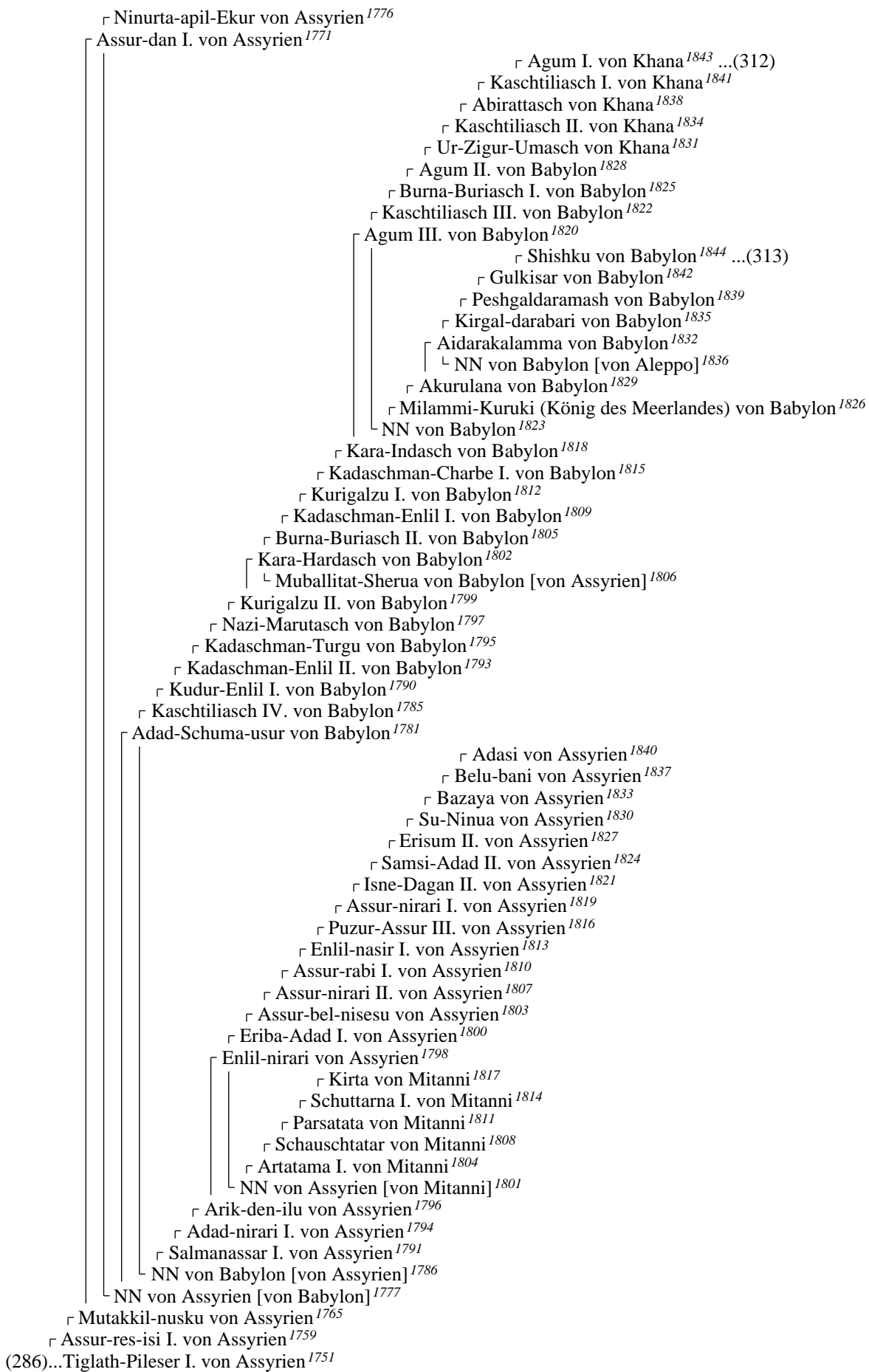

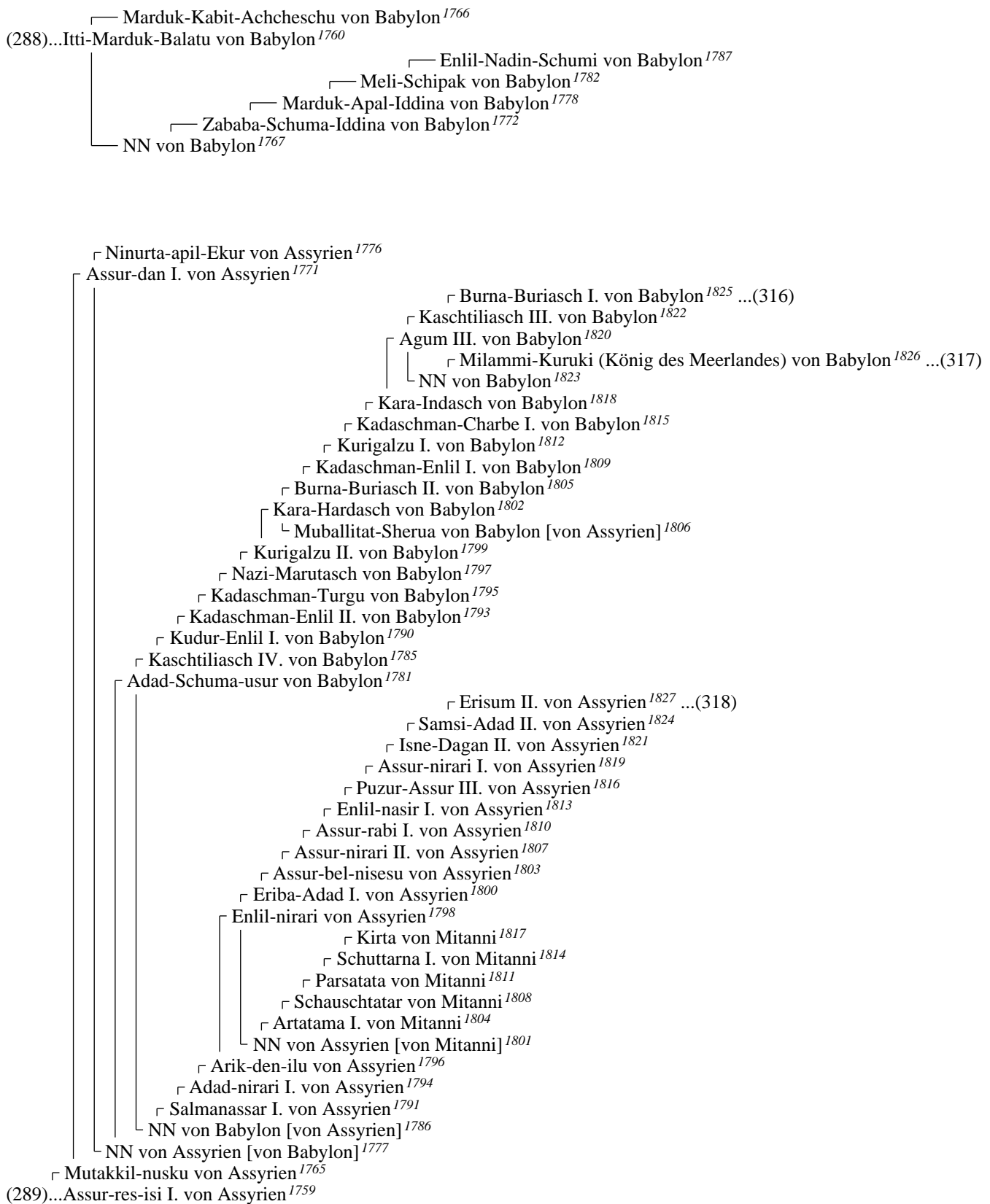

└─ Marduk-Kabit-Achcheschu von Babylon¹⁷⁶⁶
 (290)...Itti-Marduk-Balatu von Babylon¹⁷⁶⁰

└─ Enlil-Nadin-Schumi von Babylon¹⁷⁸⁷
 └─ Meli-Schipak von Babylon¹⁷⁸²
 └─ Marduk-Apal-Iddina von Babylon¹⁷⁷⁸
 └─ Zababa-Schuma-Iddina von Babylon¹⁷⁷²
 └─ NN von Babylon¹⁷⁶⁷

└─ Ninurta-apil-Ekur von Assyrien¹⁷⁷⁶
 (291)...Assur-dan I. von Assyrien¹⁷⁷¹

└─ Burna-Buriasch I. von Babylon¹⁸²⁵ ...(319)
 └─ Kaschtillasch III. von Babylon¹⁸²²
 └─ Agum III. von Babylon¹⁸²⁰
 └─ Milammi-Kuruki (König des Meerlandes) von Babylon¹⁸²⁶ ...(320)
 └─ NN von Babylon¹⁸²³
 └─ Kara-Indasch von Babylon¹⁸¹⁸
 └─ Kadaschman-Charbe I. von Babylon¹⁸¹⁵
 └─ Kurigalzu I. von Babylon¹⁸¹²
 └─ Kadaschman-Enlil I. von Babylon¹⁸⁰⁹
 └─ Burna-Buriasch II. von Babylon¹⁸⁰⁵
 └─ Kara-Hardasch von Babylon¹⁸⁰²
 └─ Muballitat-Sherua von Babylon [von Assyrien]¹⁸⁰⁶
 └─ Kurigalzu II. von Babylon¹⁷⁹⁹
 └─ Nazi-Marutasch von Babylon¹⁷⁹⁷
 └─ Kadaschman-Turgu von Babylon¹⁷⁹⁵
 └─ Kadaschman-Enlil II. von Babylon¹⁷⁹³
 └─ Kudur-Enlil I. von Babylon¹⁷⁹⁰
 └─ Kaschtillasch IV. von Babylon¹⁷⁸⁵
 └─ Adad-Schuma-usur von Babylon¹⁷⁸¹
 └─ Erisum II. von Assyrien¹⁸²⁷ ...(321)
 └─ Samsi-Adad II. von Assyrien¹⁸²⁴
 └─ Isne-Dagan II. von Assyrien¹⁸²¹
 └─ Assur-nirari I. von Assyrien¹⁸¹⁹
 └─ Puzur-Assur III. von Assyrien¹⁸¹⁶
 └─ Enlil-nasir I. von Assyrien¹⁸¹³
 └─ Assur-rabi I. von Assyrien¹⁸¹⁰
 └─ Assur-nirari II. von Assyrien¹⁸⁰⁷
 └─ Assur-bel-nisesu von Assyrien¹⁸⁰³
 └─ Eriba-Adad I. von Assyrien¹⁸⁰⁰
 └─ Enlil-nirari von Assyrien¹⁷⁹⁸
 └─ Kirta von Mitanni¹⁸¹⁷
 └─ Schuttarna I. von Mitanni¹⁸¹⁴
 └─ Parsatata von Mitanni¹⁸¹¹
 └─ Schauschtatar von Mitanni¹⁸⁰⁸
 └─ Artatama I. von Mitanni¹⁸⁰⁴
 └─ NN von Assyrien [von Mitanni]¹⁸⁰¹
 └─ Arik-den-ilu von Assyrien¹⁷⁹⁶
 └─ Adad-nirari I. von Assyrien¹⁷⁹⁴
 └─ Salmanassar I. von Assyrien¹⁷⁹¹
 └─ NN von Babylon [von Assyrien]¹⁷⁸⁶
 └─ NN von Assyrien [von Babylon]¹⁷⁷⁷

┌── Enlil-Nadin-Schumi von Babylon¹⁷⁸⁷
 ┌── Meli-Schipak von Babylon¹⁷⁸²
 ┌── Marduk-Apal-Iddina von Babylon¹⁷⁷⁸
 (292)...Zababa-Schuma-Iddina von Babylon¹⁷⁷²

┌── Gandasch von Khana¹⁸⁴⁵
 ┌── Agum I. von Khana¹⁸⁴³
 ┌── Kaschtiliasch I. von Khana¹⁸⁴¹
 ┌── Abirattasch von Khana¹⁸³⁸
 ┌── Kaschtiliasch II. von Khana¹⁸³⁴
 ┌── Ur-Zigur-Umasch von Khana¹⁸³¹
 ┌── Agum II. von Babylon¹⁸²⁸
 ┌── Burna-Buriasch I. von Babylon¹⁸²⁵
 (293)...Kaschtiliasch III. von Babylon¹⁸²²

┌── Sabium von Babylon¹⁸⁵⁵
 ┌── Apil-Sin von Babylon¹⁸⁵³
 ┌── Sin-muballit von Babylon¹⁸⁵²
 ┌── Nabi-Ilisu von Akkad¹⁸⁵⁶
 └── NN von Babylon [von Akkad]¹⁸⁵⁴
 ┌── Hammurabi von Babylon¹⁸⁵¹
 ┌── Samsu-Iluna von Babylon¹⁸⁵⁰
 ┌── Abi-Eschu von Babylon¹⁸⁴⁹
 ┌── Ammiditana von Babylon¹⁸⁴⁸
 ┌── Ammisaduka von Babylon¹⁸⁴⁷
 ┌── Samsuditana von Babylon¹⁸⁴⁶
 ┌── Shishku von Babylon¹⁸⁴⁴
 ┌── Gulkisar von Babylon¹⁸⁴²
 ┌── Peshgaldaramash von Babylon¹⁸³⁹
 ┌── Kirgal-darabari von Babylon¹⁸³⁵
 ┌── Aidarakamma von Babylon¹⁸³²
 ┌── NN von Babylon [von Aleppo]¹⁸³⁶
 ┌── Akurulana von Babylon¹⁸²⁹
 ┌── Milammi-Kuruki (König des Meerlandes) von Babylon¹⁸²⁶
 (294)...NN von Babylon¹⁸²³

┌── Adasi von Assyrien¹⁸⁴⁰
 ┌── Belu-bani von Assyrien¹⁸³⁷
 ┌── Bazaya von Assyrien¹⁸³³
 ┌── Su-Ninua von Assyrien¹⁸³⁰
 ┌── Erisum II. von Assyrien¹⁸²⁷
 (295)...Samsi-Adad II. von Assyrien¹⁸²⁴

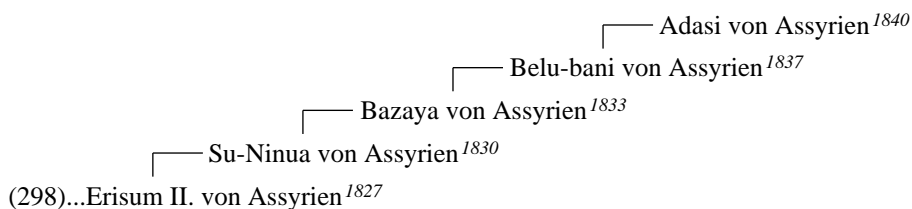
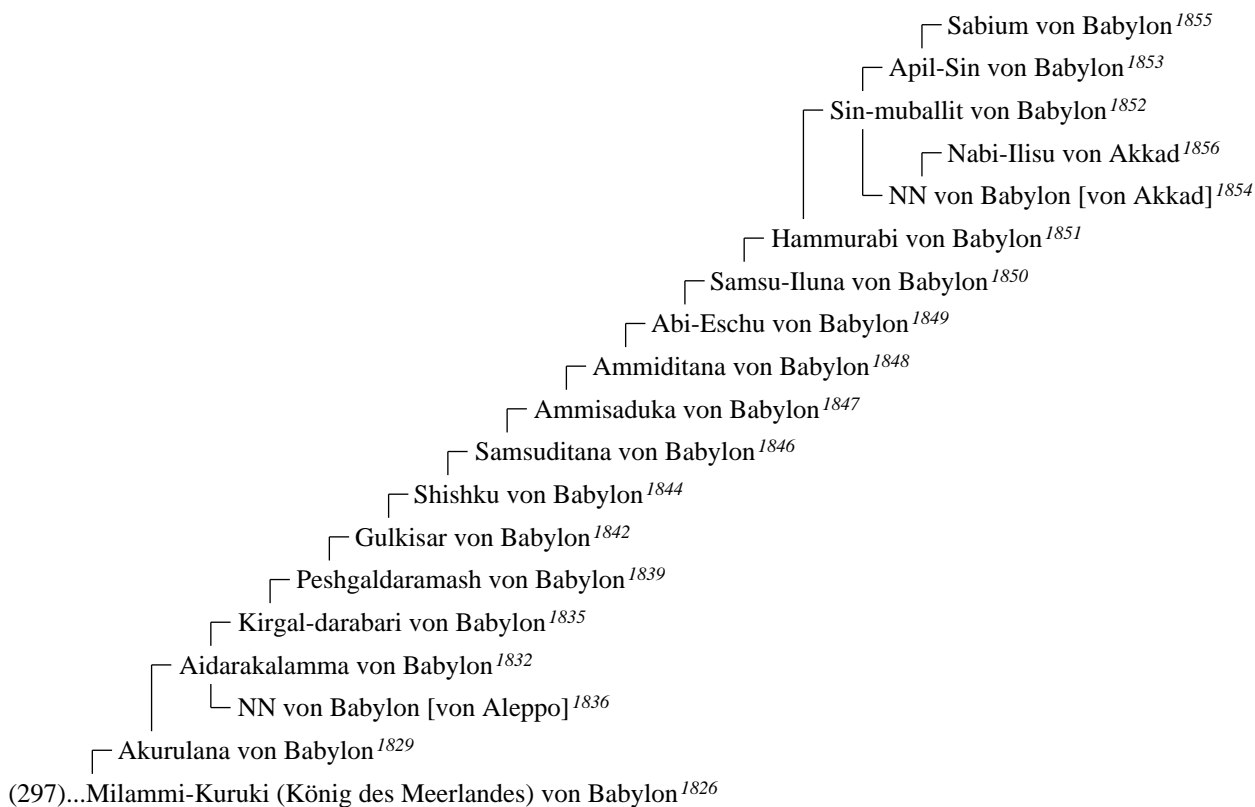
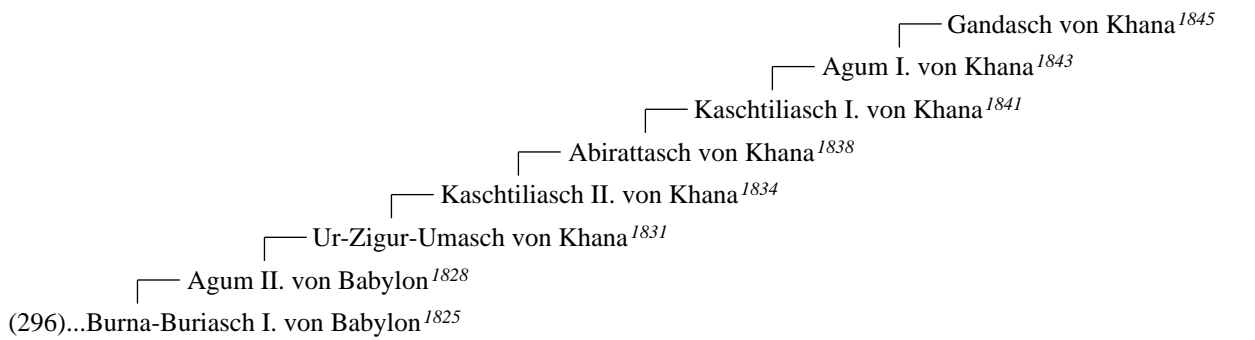

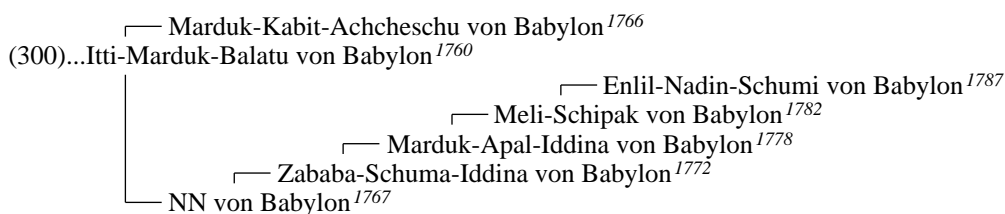

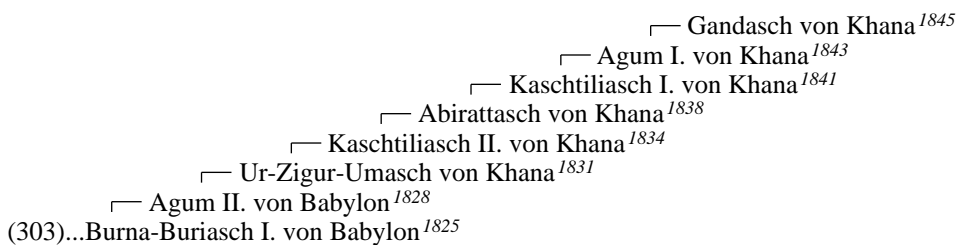
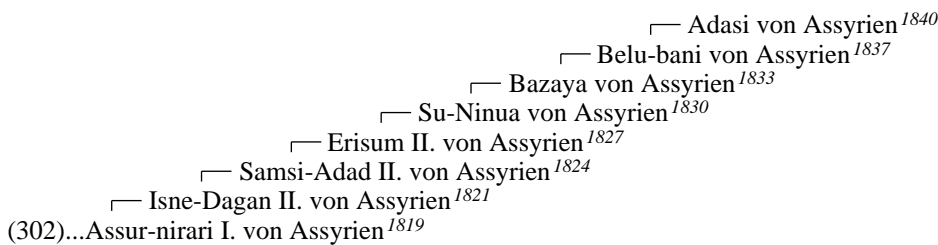

┌ Sabium von Babylon¹⁸⁵⁵
 └ Apil-Sin von Babylon¹⁸⁵³
 ┌ Sin-muballit von Babylon¹⁸⁵²
 │ ┌ Nabi-Ilisu von Akkad¹⁸⁵⁶
 │ └ NN von Babylon [von Akkad]¹⁸⁵⁴
 └ Hammurabi von Babylon¹⁸⁵¹
 └ Samsu-Iluna von Babylon¹⁸⁵⁰
 └ Abi-Eschu von Babylon¹⁸⁴⁹
 └ Ammiditana von Babylon¹⁸⁴⁸
 └ Ammisaduka von Babylon¹⁸⁴⁷
 └ Samsuditana von Babylon¹⁸⁴⁶
 └ Shishku von Babylon¹⁸⁴⁴
 └ Gulkisar von Babylon¹⁸⁴²
 └ Peshgaldaramash von Babylon¹⁸³⁹
 └ Kirgal-darabari von Babylon¹⁸³⁵
 ┌ Aidarakamma von Babylon¹⁸³²
 │ └ NN von Babylon [von Aleppo]¹⁸³⁶
 └ Akurulana von Babylon¹⁸²⁹
 (304)...Milammi-Kuruki (König des Meerlandes) von Babylon¹⁸²⁶

┌ Adasi von Assyrien¹⁸⁴⁰
 └ Belu-bani von Assyrien¹⁸³⁷
 └ Bazaya von Assyrien¹⁸³³
 └ Su-Ninua von Assyrien¹⁸³⁰
 (305)...Erisum II. von Assyrien¹⁸²⁷

┌ Gandasch von Khana¹⁸⁴⁵
 └ Agum I. von Khana¹⁸⁴³
 (306)...Kaschtliasch I. von Khana¹⁸⁴¹

┌ Sabium von Babylon¹⁸⁵⁵
 └ Apil-Sin von Babylon¹⁸⁵³
 ┌ Sin-muballit von Babylon¹⁸⁵²
 │ ┌ Nabi-Ilisu von Akkad¹⁸⁵⁶
 │ └ NN von Babylon [von Akkad]¹⁸⁵⁴
 └ Hammurabi von Babylon¹⁸⁵¹
 └ Samsu-Iluna von Babylon¹⁸⁵⁰
 └ Abi-Eschu von Babylon¹⁸⁴⁹
 └ Ammiditana von Babylon¹⁸⁴⁸
 └ Ammisaduka von Babylon¹⁸⁴⁷
 └ Samsuditana von Babylon¹⁸⁴⁶
 └ Shishku von Babylon¹⁸⁴⁴
 (307)...Gulkisar von Babylon¹⁸⁴²

┌ Sabium von Babylon¹⁸⁵⁵
 (308)...Apil-Sin von Babylon¹⁸⁵³

┌── Nabi-Ilisu von Akkad¹⁸⁵⁶
 (309)...NN von Babylon [von Akkad]¹⁸⁵⁴

┌── Gandasch von Khana¹⁸⁴⁵
 (310)...Agum I. von Khana¹⁸⁴³

┌── Sabium von Babylon¹⁸⁵⁵
 ┌── Apil-Sin von Babylon¹⁸⁵³
 ┌── Sin-muballit von Babylon¹⁸⁵²
 │ ┌── Nabi-Ilisu von Akkad¹⁸⁵⁶
 │ └── NN von Babylon [von Akkad]¹⁸⁵⁴
 ┌── Hammurabi von Babylon¹⁸⁵¹
 ┌── Samsu-Iluna von Babylon¹⁸⁵⁰
 ┌── Abi-Eschu von Babylon¹⁸⁴⁹
 ┌── Ammiditana von Babylon¹⁸⁴⁸
 ┌── Ammisaduka von Babylon¹⁸⁴⁷
 ┌── Samsuditana von Babylon¹⁸⁴⁶
 (311)...Shishku von Babylon¹⁸⁴⁴

┌── Gandasch von Khana¹⁸⁴⁵
 (312)...Agum I. von Khana¹⁸⁴³

┌── Sabium von Babylon¹⁸⁵⁵
 ┌── Apil-Sin von Babylon¹⁸⁵³
 ┌── Sin-muballit von Babylon¹⁸⁵²
 │ ┌── Nabi-Ilisu von Akkad¹⁸⁵⁶
 │ └── NN von Babylon [von Akkad]¹⁸⁵⁴
 ┌── Hammurabi von Babylon¹⁸⁵¹
 ┌── Samsu-Iluna von Babylon¹⁸⁵⁰
 ┌── Abi-Eschu von Babylon¹⁸⁴⁹
 ┌── Ammiditana von Babylon¹⁸⁴⁸
 ┌── Ammisaduka von Babylon¹⁸⁴⁷
 ┌── Samsuditana von Babylon¹⁸⁴⁶
 (313)...Shishku von Babylon¹⁸⁴⁴

┌── Gandasch von Khana¹⁸⁴⁵
 (314)...Agum I. von Khana¹⁸⁴³

┌ Sabium von Babylon¹⁸⁵⁵
 └ Apil-Sin von Babylon¹⁸⁵³
 ┌ Sin-muballit von Babylon¹⁸⁵²
 └ NN von Babylon [von Akkad]¹⁸⁵⁴
 └ Hammurabi von Babylon¹⁸⁵¹
 └ Samsu-Iluna von Babylon¹⁸⁵⁰
 └ Abi-Eschu von Babylon¹⁸⁴⁹
 └ Ammiditana von Babylon¹⁸⁴⁸
 └ Ammisaduka von Babylon¹⁸⁴⁷
 └ Samsuditana von Babylon¹⁸⁴⁶
 (315)...Shishku von Babylon¹⁸⁴⁴

┌ Gandasch von Khana¹⁸⁴⁵
 └ Agum I. von Khana¹⁸⁴³
 └ Kaschtiliasch I. von Khana¹⁸⁴¹
 └ Abirattasch von Khana¹⁸³⁸
 └ Kaschtiliasch II. von Khana¹⁸³⁴
 └ Ur-Zigur-Umasch von Khana¹⁸³¹
 └ Agum II. von Babylon¹⁸²⁸
 (316)...Burna-Buriasch I. von Babylon¹⁸²⁵

┌ Sabium von Babylon¹⁸⁵⁵
 └ Apil-Sin von Babylon¹⁸⁵³
 ┌ Sin-muballit von Babylon¹⁸⁵²
 └ NN von Babylon [von Akkad]¹⁸⁵⁴
 └ Hammurabi von Babylon¹⁸⁵¹
 └ Samsu-Iluna von Babylon¹⁸⁵⁰
 └ Abi-Eschu von Babylon¹⁸⁴⁹
 └ Ammiditana von Babylon¹⁸⁴⁸
 └ Ammisaduka von Babylon¹⁸⁴⁷
 └ Samsuditana von Babylon¹⁸⁴⁶
 └ Shishku von Babylon¹⁸⁴⁴
 └ Gulkisar von Babylon¹⁸⁴²
 └ Peshgaldaramash von Babylon¹⁸³⁹
 └ Kirgal-darabari von Babylon¹⁸³⁵
 └ Aidarakamma von Babylon¹⁸³²
 └ NN von Babylon [von Aleppo]¹⁸³⁶
 └ Akurulana von Babylon¹⁸²⁹
 (317)...Milammi-Kuruki (König des Meerlandes) von Babylon¹⁸²⁶

┌ Adasi von Assyrien¹⁸⁴⁰
 └ Belu-bani von Assyrien¹⁸³⁷
 └ Bazaya von Assyrien¹⁸³³
 └ Su-Ninua von Assyrien¹⁸³⁰
 (318)...Erisum II. von Assyrien¹⁸²⁷

┌── Gandasch von Khana¹⁸⁴⁵
 └── Agum I. von Khana¹⁸⁴³
 ┌── Kaschtillasch I. von Khana¹⁸⁴¹
 └── Abirattasch von Khana¹⁸³⁸
 ┌── Kaschtillasch II. von Khana¹⁸³⁴
 └── Ur-Zigur-Umasch von Khana¹⁸³¹
 ┌── Agum II. von Babylon¹⁸²⁸
 └── (319)...Burna-Buriasch I. von Babylon¹⁸²⁵

┌── Sabium von Babylon¹⁸⁵⁵
 └── Apil-Sin von Babylon¹⁸⁵³
 ┌── Sin-muballit von Babylon¹⁸⁵²
 │ ┌── Nabi-Ilisu von Akkad¹⁸⁵⁶
 │ └── NN von Babylon [von Akkad]¹⁸⁵⁴
 └── Hammurabi von Babylon¹⁸⁵¹
 ┌── Samsu-Iluna von Babylon¹⁸⁵⁰
 └── Abi-Eschu von Babylon¹⁸⁴⁹
 ┌── Ammiditana von Babylon¹⁸⁴⁸
 └── Ammisaduka von Babylon¹⁸⁴⁷
 ┌── Samsuditana von Babylon¹⁸⁴⁶
 └── Shishku von Babylon¹⁸⁴⁴
 ┌── Gulkisar von Babylon¹⁸⁴²
 └── Peshgaldaramash von Babylon¹⁸³⁹
 ┌── Kirgal-darabari von Babylon¹⁸³⁵
 └── Aidarakamma von Babylon¹⁸³²
 │ └── NN von Babylon [von Aleppo]¹⁸³⁶
 └── Akurulana von Babylon¹⁸²⁹
 └── (320)...Milammi-Kuruki (König des Meerlandes) von Babylon¹⁸²⁶

┌── Adasi von Assyrien¹⁸⁴⁰
 └── Belu-bani von Assyrien¹⁸³⁷
 ┌── Bazaya von Assyrien¹⁸³³
 └── Su-Ninua von Assyrien¹⁸³⁰
 └── (321)...Erisum II. von Assyrien¹⁸²⁷

┌── Gandasch von Khana¹⁸⁴⁵
 └── Agum I. von Khana¹⁸⁴³
 ┌── Kaschtillasch I. von Khana¹⁸⁴¹
 └── Abirattasch von Khana¹⁸³⁸
 ┌── Kaschtillasch II. von Khana¹⁸³⁴
 └── Ur-Zigur-Umasch von Khana¹⁸³¹
 ┌── Agum II. von Babylon¹⁸²⁸
 └── (322)...Burna-Buriasch I. von Babylon¹⁸²⁵

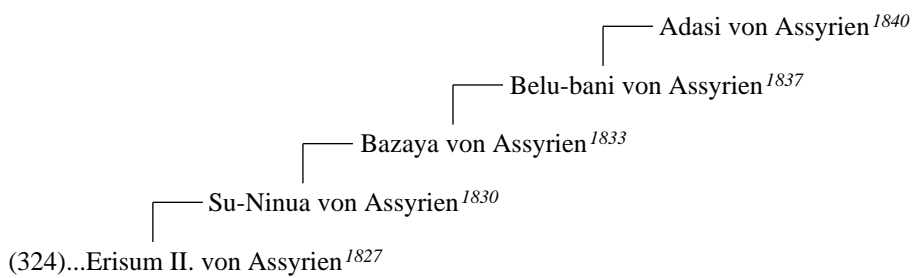

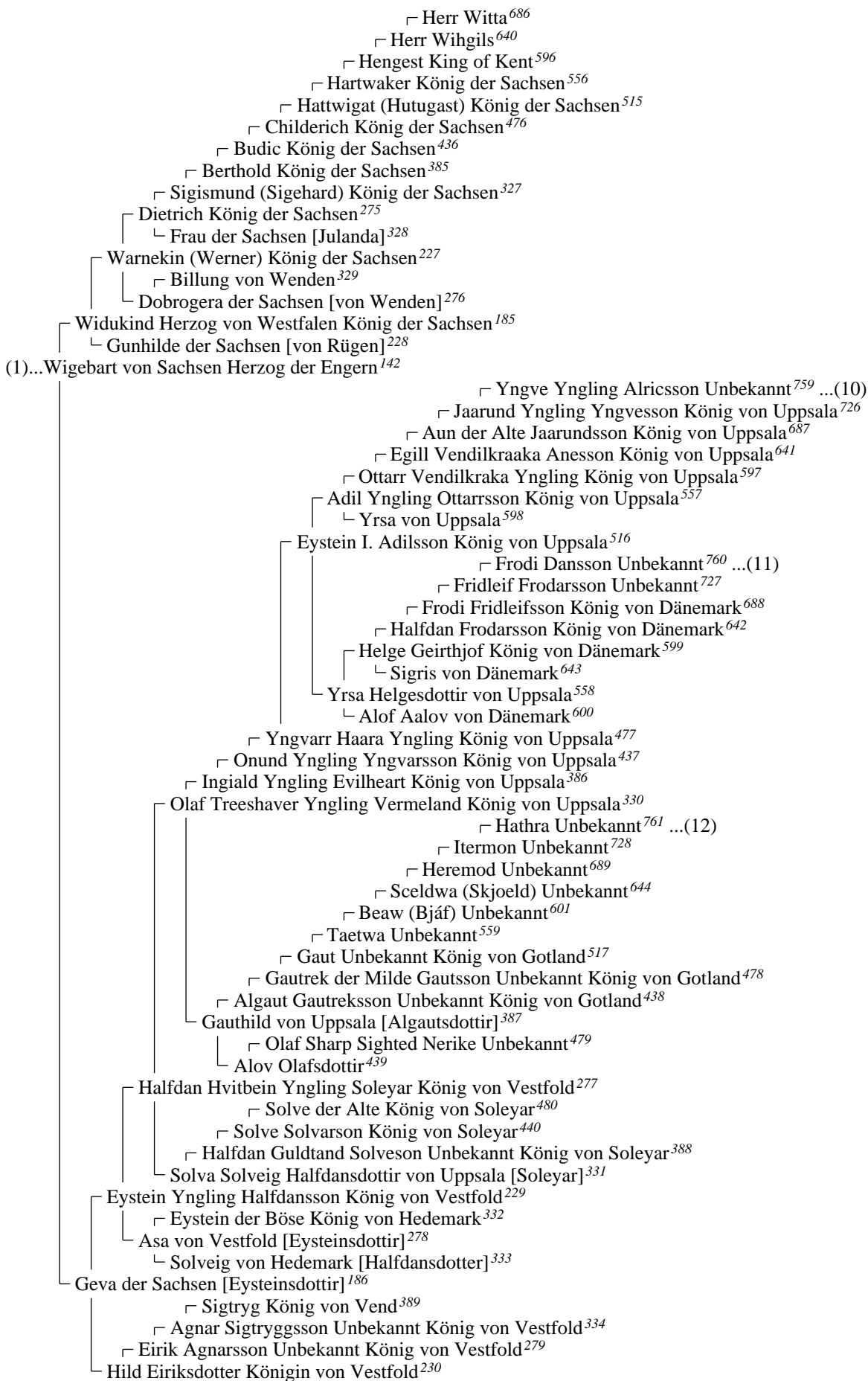

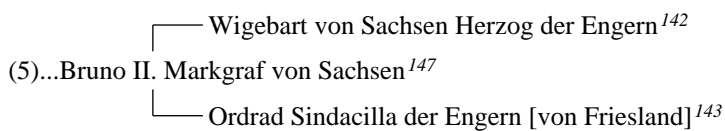
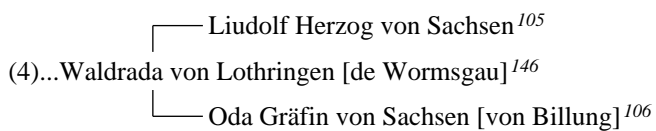
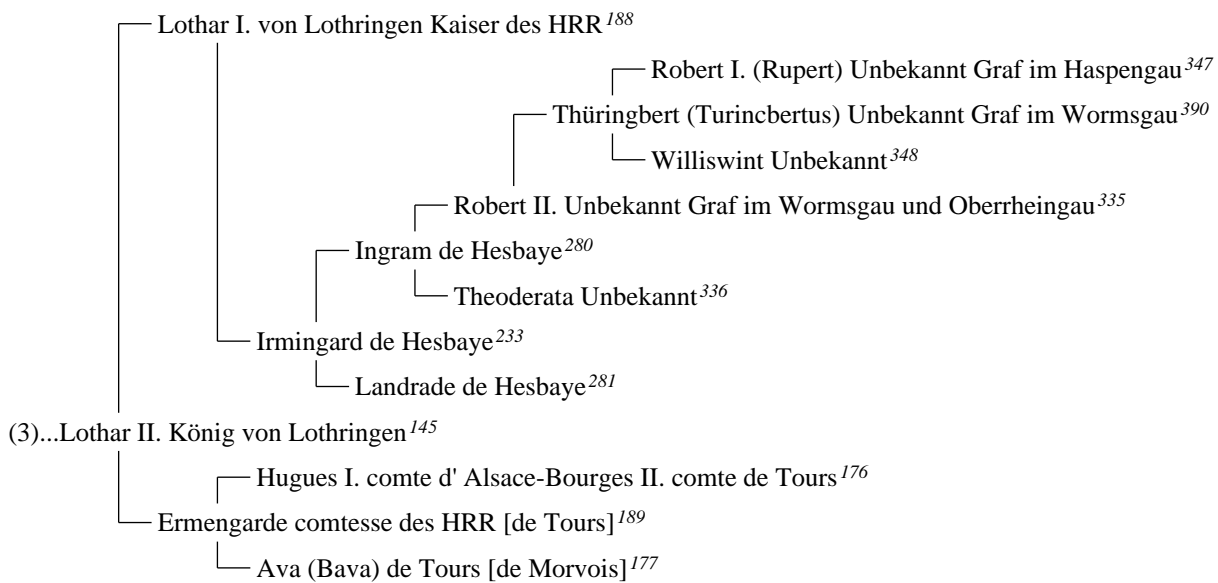
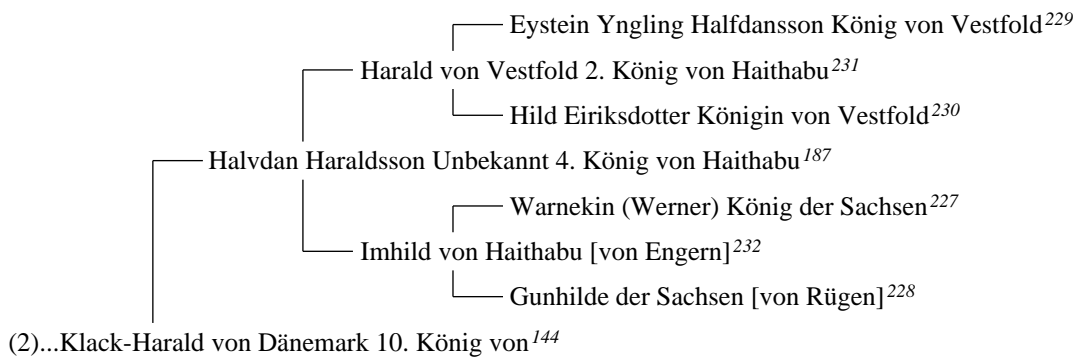

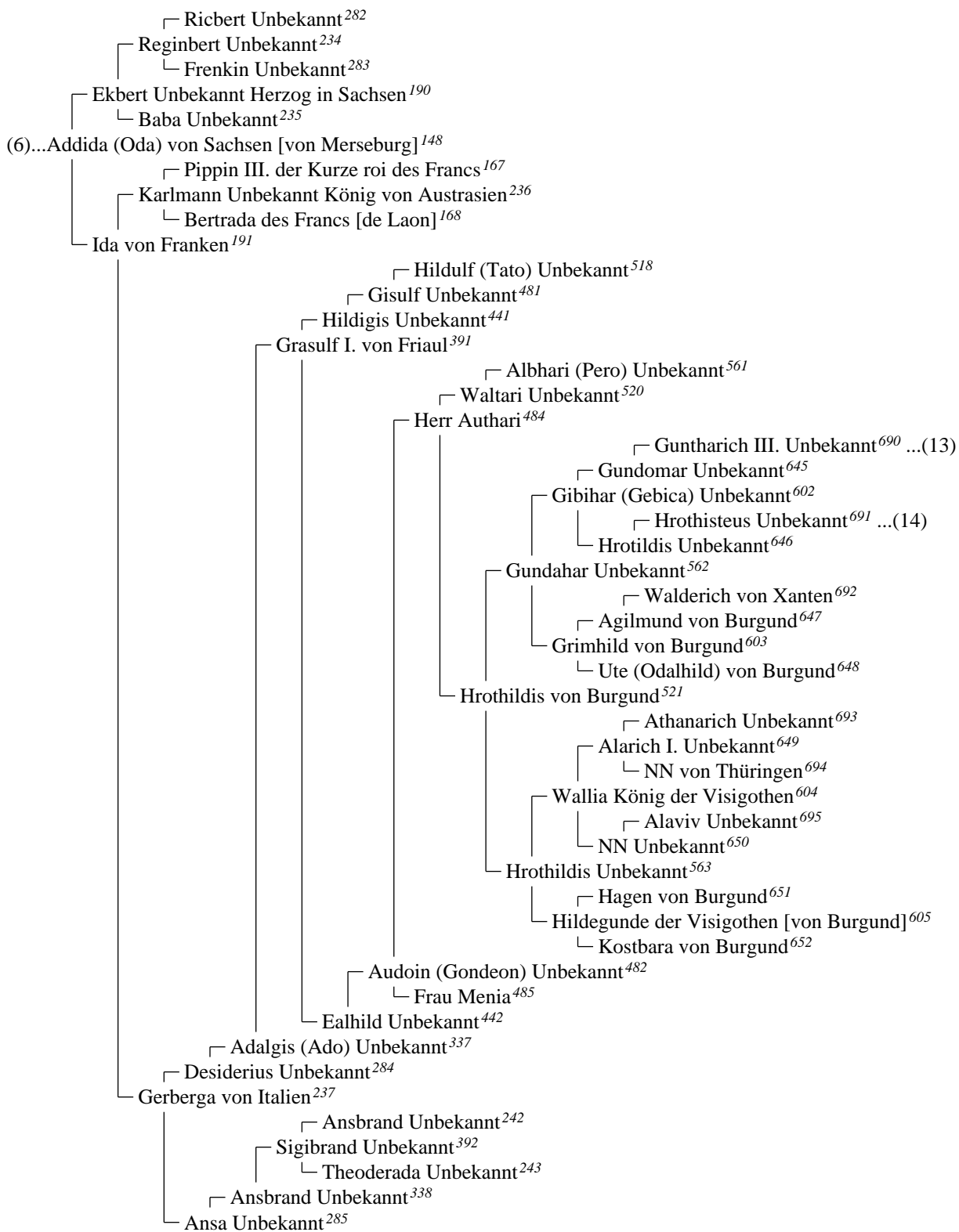

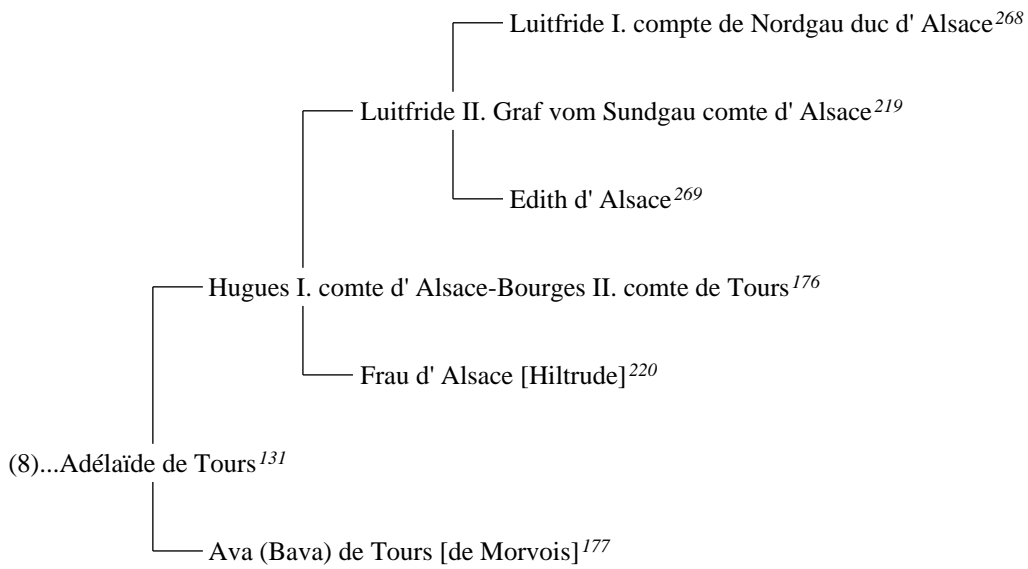
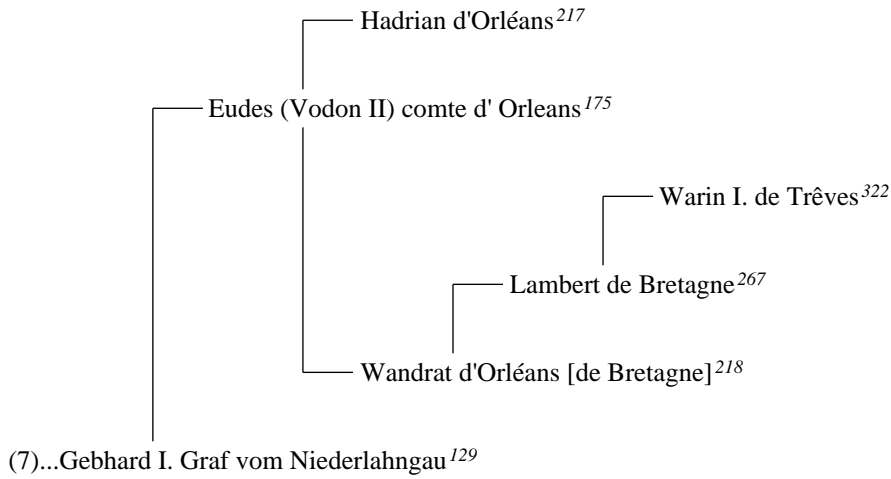

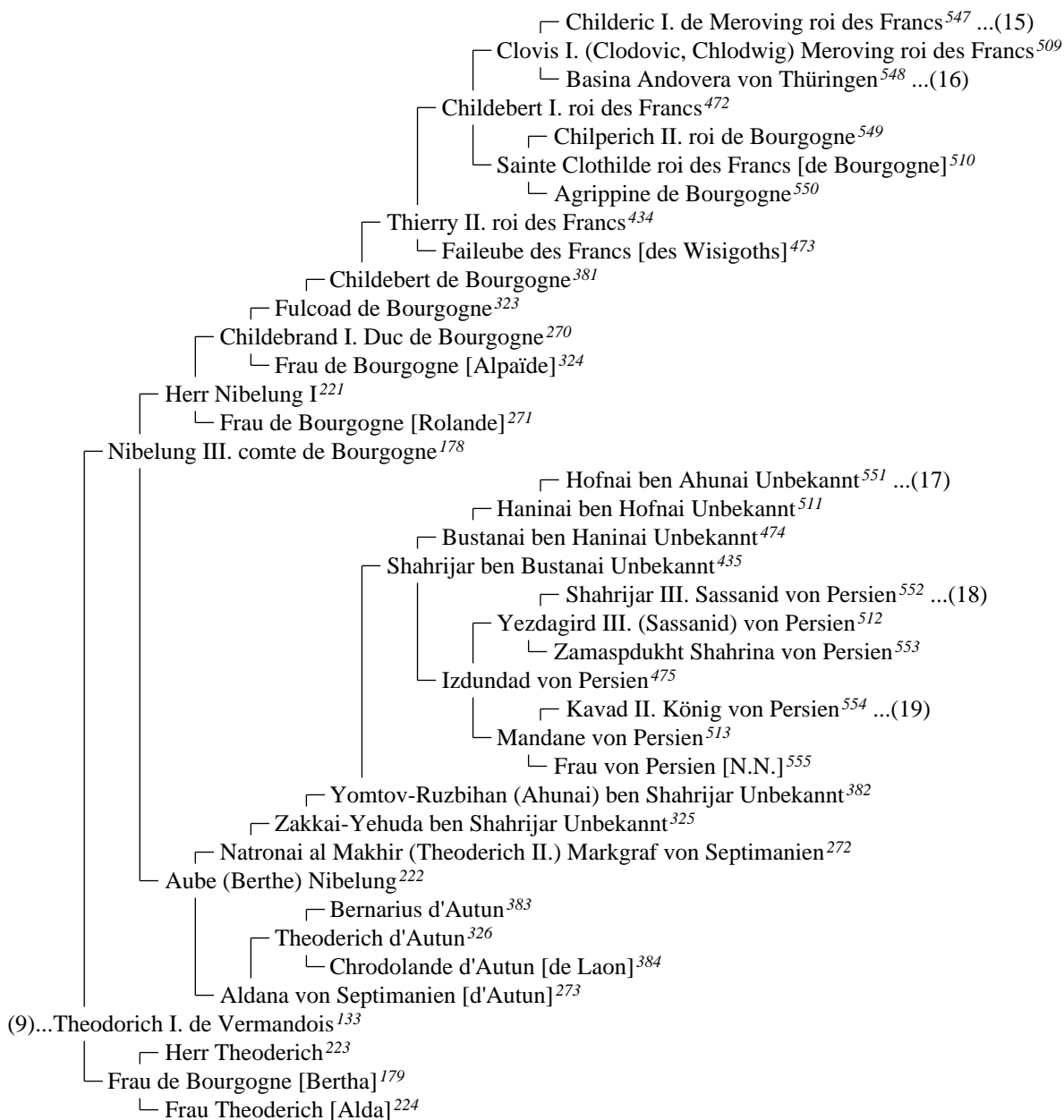

(10)...Yngve Yngling Alricsson Unbekannt⁷⁵⁹
 └ Alric Yngling Agnesson Unbekannt⁷⁸⁴
 └ Dageid Dagling Dagsdottir⁷⁸⁵

(11)...Frodi Dansson Unbekannt⁷⁶⁰
 └ Dan Olafsson Unbekannt⁷⁸⁶

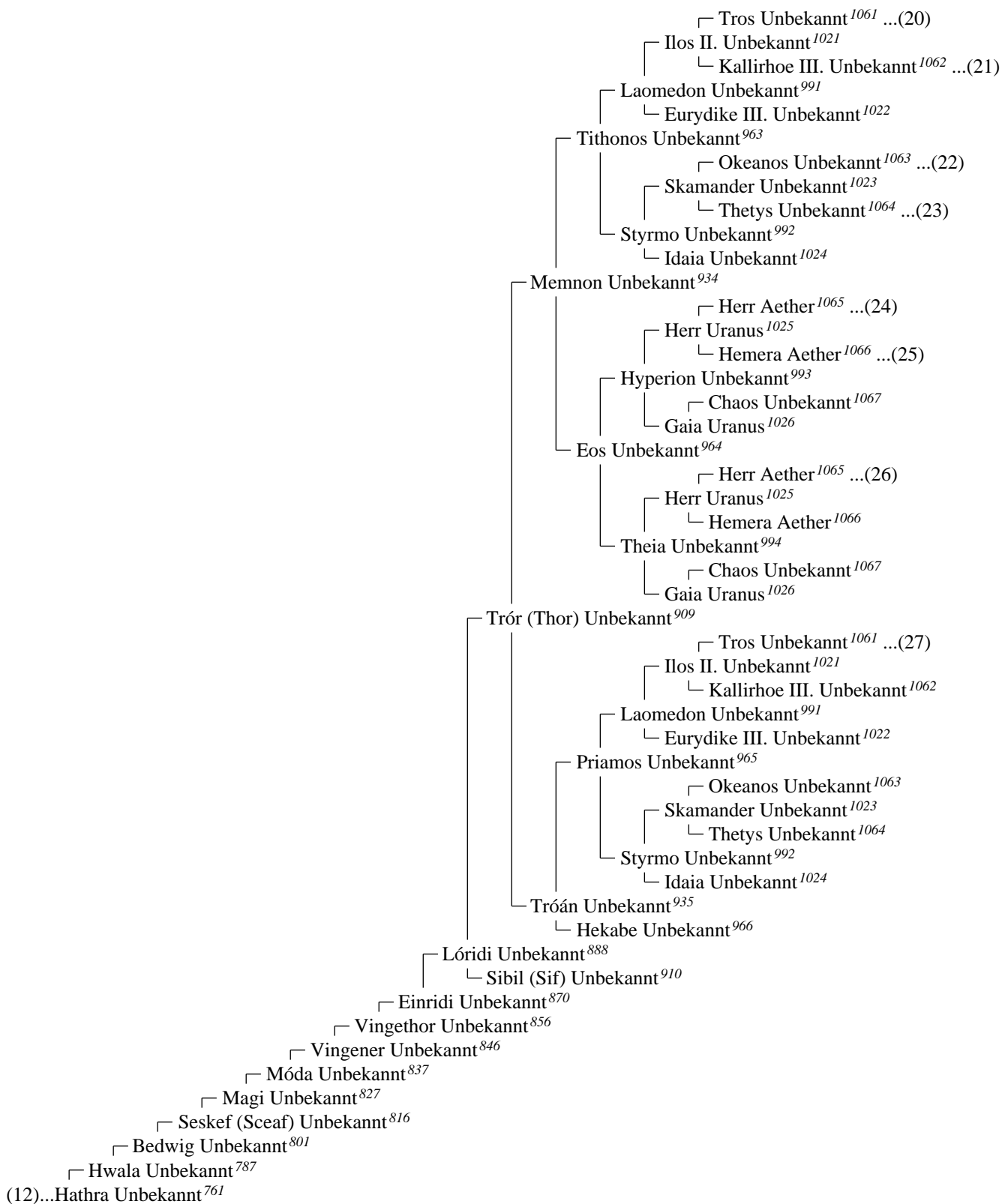

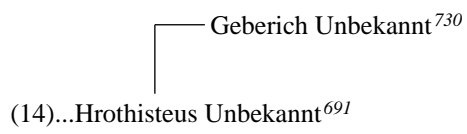
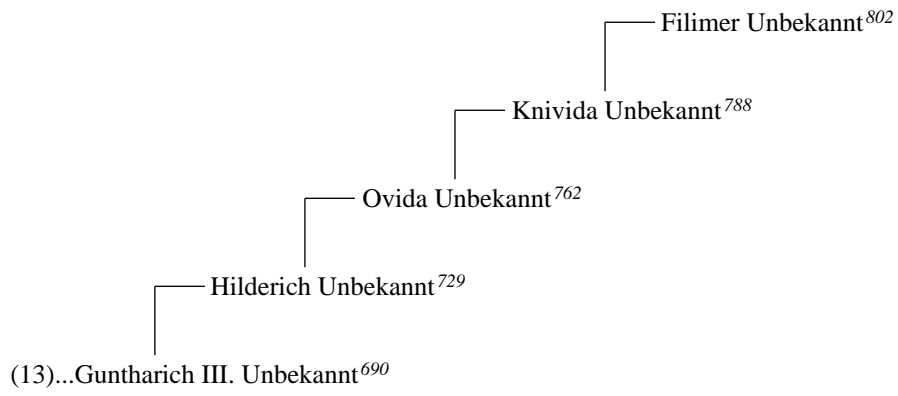

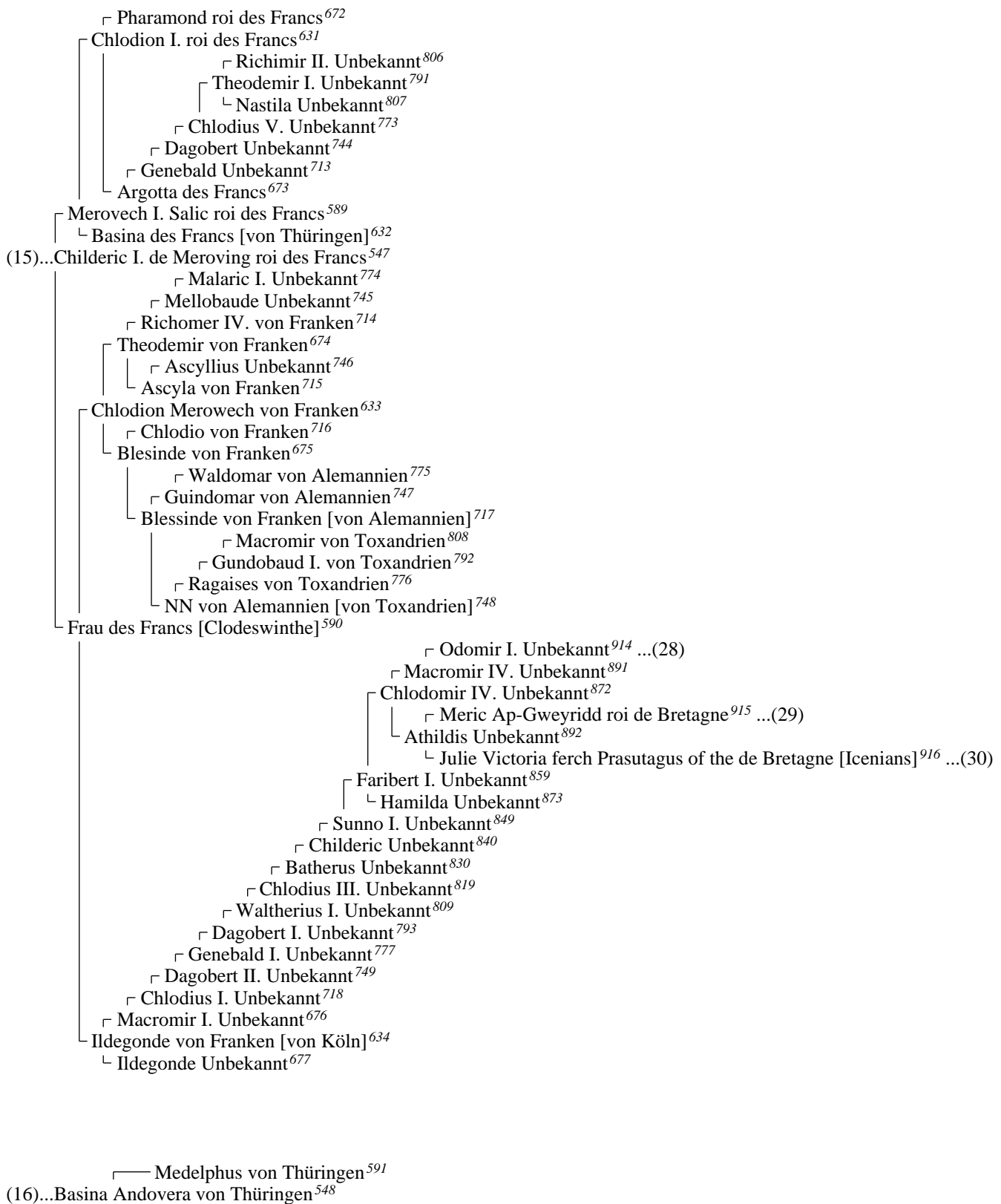

- ┌ Hiskia (Ezechias) von Juda¹⁶²⁶ ...(31)
- └┬ Manasse von Juda¹⁶⁰⁸
- └┬┌ Chephzibah von Juda¹⁶²⁷
- └┬┌ Amon von Juda¹⁵⁹³
- └┬└┌ Charuz Unbekannt¹⁶²⁸
- └┬└└ Meschullemet von Juda¹⁶⁰⁹
- └┬ Josia von Juda von Juda¹⁵⁷⁸
- └┬┌ Adaja Unbekannt¹⁶¹⁰
- └┬└ Jedida von Juda¹⁵⁹⁴
- └ Tamar von Juda¹⁵⁵⁸
- └ Shealtiel von Juda¹⁵⁴¹
- └┬ Neri ben von Juda [Melchi]¹⁵⁵⁹
- └ Serubbabel (Zorobabel) von Juda¹⁵²³
- └ Hananiah ben Zorobabel¹⁵⁰⁴
- └ Jeshaiiah ben Hananiah Unbekannt¹⁴⁸⁵
- └ Rephaiah ben Jeshaiiah Unbekannt¹⁴⁶⁵
- └ Arnan ben Rephaiah Unbekannt¹⁴⁴³
- └ Obadiah ben Arnan Unbekannt¹⁴²²
- └ Secheniai ben Obadiah Unbekannt¹⁴⁰⁴
- └ Shemaia ben Secheniai Unbekannt¹³⁸⁵
- └ Neariah ben Shemaia Unbekannt¹³⁵¹
- └ Hizkiah Elioenai ben Neariah Unbekannt¹³¹⁸
- └ Akkub ben Elioenai Unbekannt¹²⁸⁰
- └ David ben Akkub Unbekannt¹²⁴³
- └ Shlomo ben David Unbekannt¹²⁰⁸
- └ Shemaiah ben Shlomo Unbekannt¹¹⁷⁴
- └ David ben Shemaiah Unbekannt¹¹³⁴
- └ Shechaniah ben David Unbekannt¹⁰⁹²
- └ Hizkiah ben Shechaniah Unbekannt¹⁰⁴⁷
- └ Shalom ben Hizkiah Unbekannt¹⁰⁰⁹
- └ Nathan ben Shalom Unbekannt⁹⁷⁸
- └ Hunya ben Nathan Unbekannt⁹⁴⁸
- └ Shlomo ben Hunya Unbekannt⁹¹⁷
- └ Yakov ben Shlomo Unbekannt⁸⁹³
- └ Ahija ben Yakov Unbekannt⁸⁷⁴
- └ Nakum (Nahum) II. ben Ahija Unbekannt⁸⁶⁰
- └ Mar-Ukba I. ben Nakum Unbekannt⁸⁵⁰
- └ Huna II. ben Mar-Ukba Unbekannt⁸⁴¹
- └ Nathan I. ben Huna Unbekannt⁸³¹
- └ Nehemiah I. ben Nathan Unbekannt⁸²⁰
- └ Mar-Ukba II. ben Nehemiah Unbekannt⁸¹⁰
- └ Abba ben Mar-Ukba Unbekannt⁷⁹⁴
- └ Kahana I. ben Abba Unbekannt⁷⁷⁸
- └ Mar-Zutra I. ben Kahana Unbekannt⁷⁵⁰
- └ Kahana II. ben Mar-Zutra Unbekannt⁷¹⁹
- └ Huna IV. ben Kahana Unbekannt⁶⁷⁸
- └ Mar-Zutra II. ben Huna Unbekannt⁶³⁵
- └ Ahunai (Huna-Mar II.) ben Mar-Zutra Unbekannt⁵⁹²
- (17)...Hofnai ben Ahunai Unbekannt⁵⁵¹

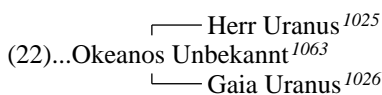
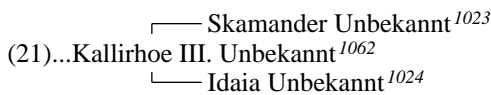
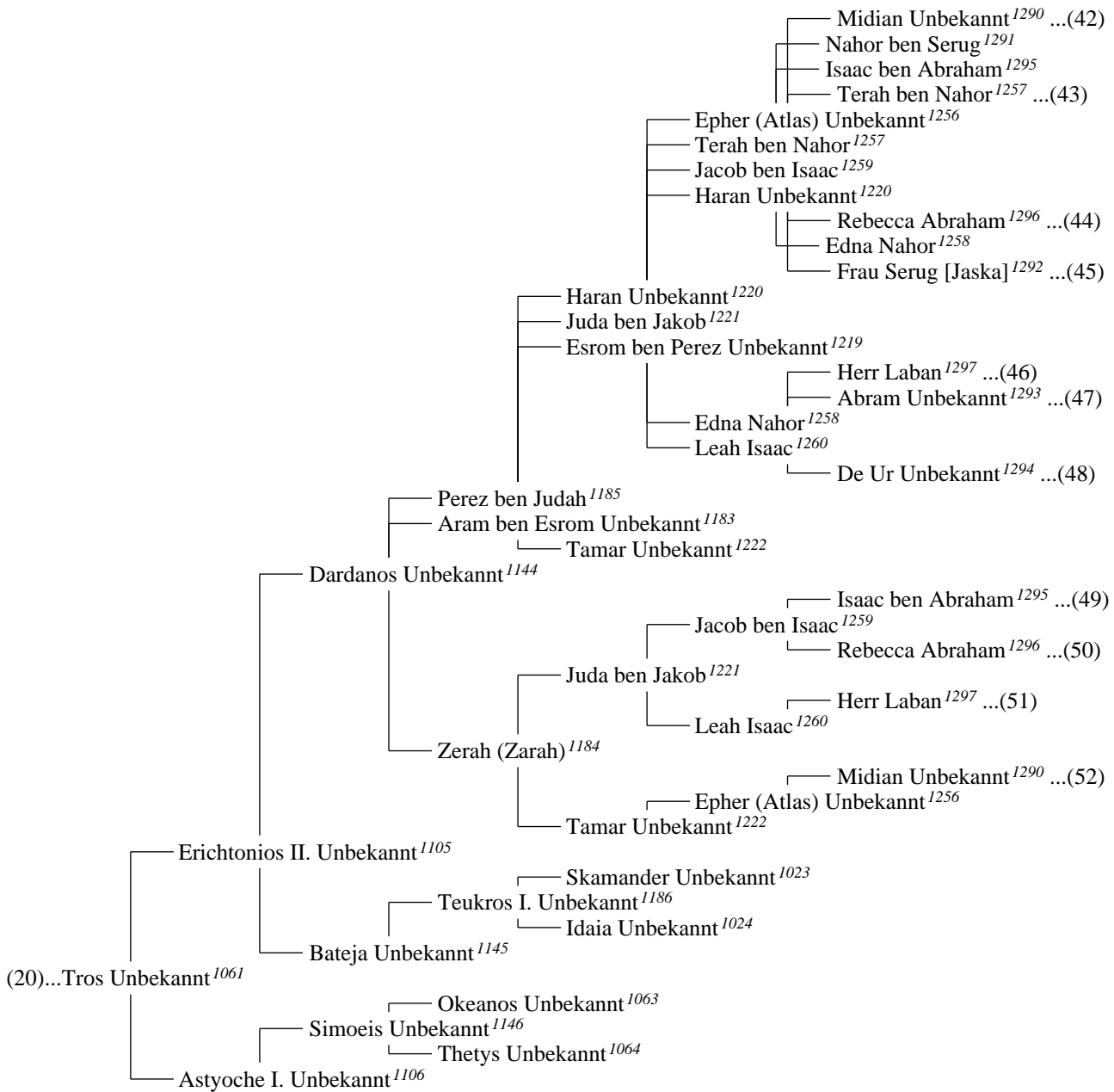

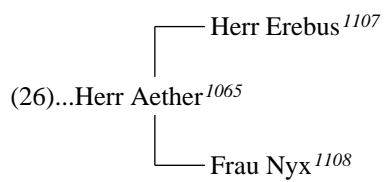
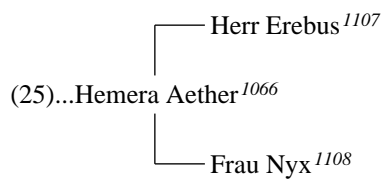
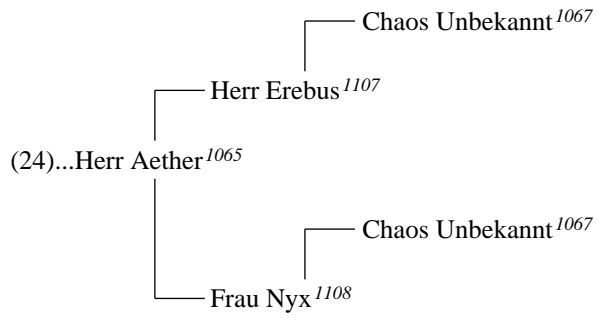
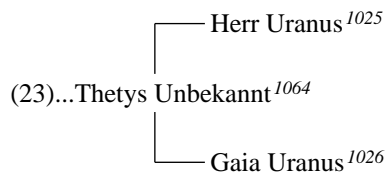

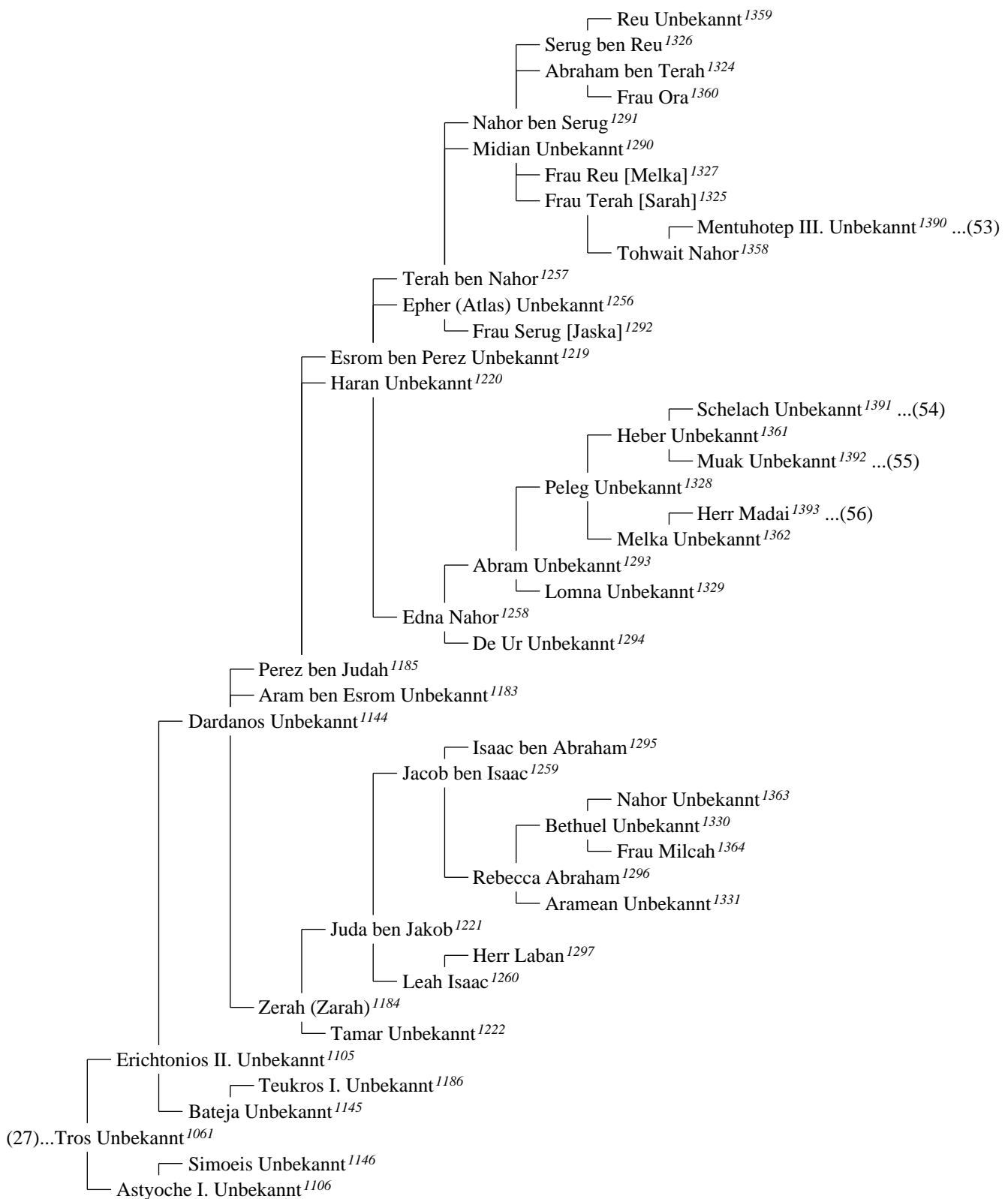



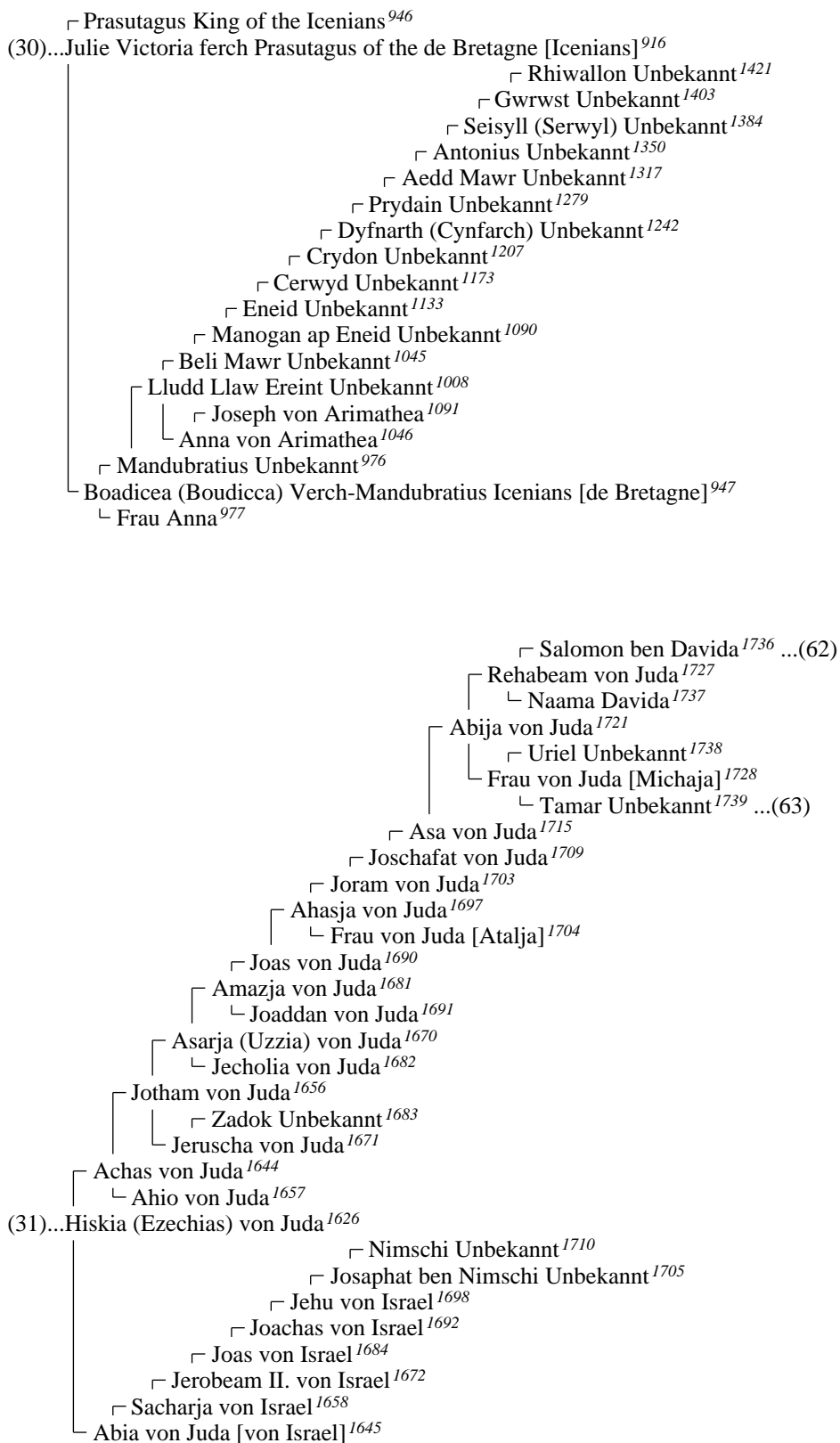

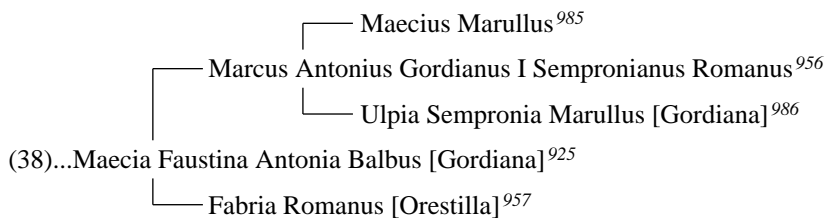
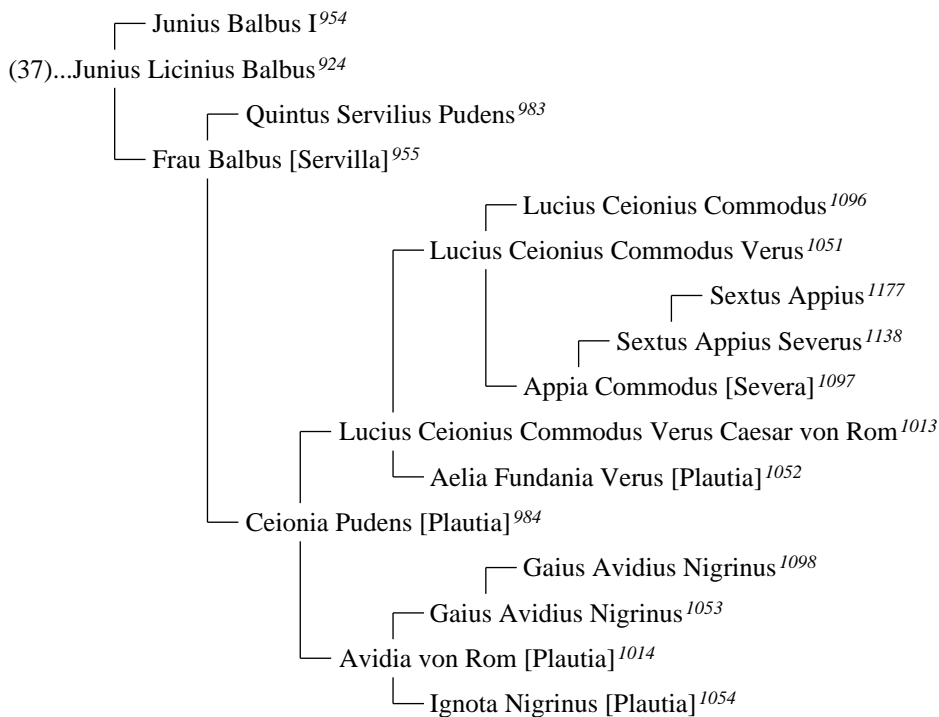
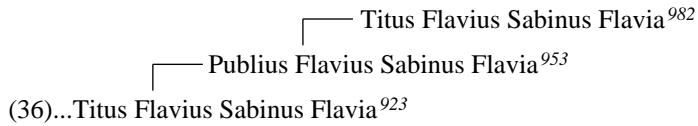
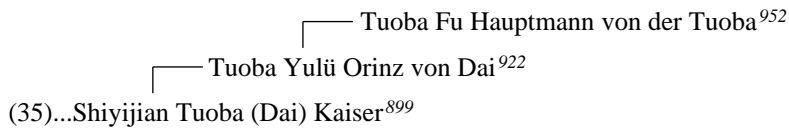

- ┌ Coel II. (Croilus) Ap-Meric "Old King Cole" roi de Bretagne⁹⁵⁸
- (39)...Llewfer Mawr Ap-Coel "Lucius the Great" roi de Bretagne King of the Silures⁹²⁶
 - ┌ Enir Fardd Unbekannt¹⁶¹¹ ...(64)
 - ┌ Calchwynydd Unbekannt¹⁵⁹⁵
 - ┌ Llywarch Unbekannt¹⁵⁷⁹
 - ┌ Idwal Unbekannt¹⁵⁶⁰
 - ┌ Rhun Unbekannt¹⁵⁴²
 - ┌ Bleddyn Unbekannt¹⁵²⁴
 - ┌ Morgan Unbekannt¹⁵⁰⁵
 - ┌ Berwyn Unbekannt¹⁴⁸⁶
 - ┌ Ceraint Feddw Unbekannt¹⁴⁶⁶
 - ┌ Brywlais Unbekannt¹⁴⁴⁴
 - ┌ Alafon (Albon) Unbekannt¹⁴²³
 - ┌ Anyn Unbekannt¹⁴⁰⁵
 - ┌ Dindad Unbekannt¹³⁸⁸
 - ┌ Greidiol Unbekannt¹³⁵⁶
 - ┌ Ceraint Unbekannt¹³²²
 - ┌ Meirion Unbekannt¹²⁸⁵
 - ┌ Arch (Arthen) Unbekannt¹²⁵⁰
 - ┌ Caid (Ceidio) Unbekannt¹²¹²
 - ┌ Ceri Hir Lyngwyn Unbekannt¹¹⁷⁸
 - ┌ Baran Unbekannt¹¹³⁹
 - ┌ Llyr Llediarth Unbekannt¹⁰⁹⁹
 - ┌ Bran (the Blessed) Fendigaid¹⁰⁵⁵
 - └ Pennardun ferch Beli Unbekannt¹¹⁰⁰
 - Herr N.N.¹⁰¹⁵
 - ┌ Rhesa ben Zorobabel Unbekannt¹⁵⁴³
 - ┌ Joanna (Joanan) ben Rhesa Unbekannt¹⁵²⁵
 - ┌ Judah ben Joanan Unbekannt¹⁵⁰⁶
 - ┌ Joseph Unbekannt¹⁴⁸⁷
 - ┌ Semei Unbekannt¹⁴⁶⁷
 - ┌ Mattathias Unbekannt¹⁴⁴⁵
 - ┌ Maaath Unbekannt¹⁴²⁴
 - ┌ Naggae Unbekannt¹⁴⁰⁶
 - ┌ Esli Unbekannt¹³⁸⁹
 - ┌ Naum (Nahum) Unbekannt¹³⁵⁷
 - ┌ Amos Unbekannt¹³²³
 - ┌ Mattathias Unbekannt¹²⁸⁶
 - ┌ Joseph Unbekannt¹²⁵¹
 - ┌ Janna (Jannai) Unbekannt¹²¹³
 - ┌ Melchi (Melki) Unbekannt¹¹⁷⁹
 - ┌ Levi Unbekannt¹¹⁴⁰
 - ┌ Matthat Unbekannt¹¹⁰¹
 - └ Enygeus Fendigaid¹⁰⁵⁶
 - ┌ Cynvelyn Ap.Caradog King of Glamorgan⁹⁸⁷
 - └ Frau N.N. [Eurgain]¹⁰¹⁶
- └ Ystradwl Verch-Cynvelyn of "Old King Cole" roi de Bretagne [Glamorgan]⁹⁵⁹

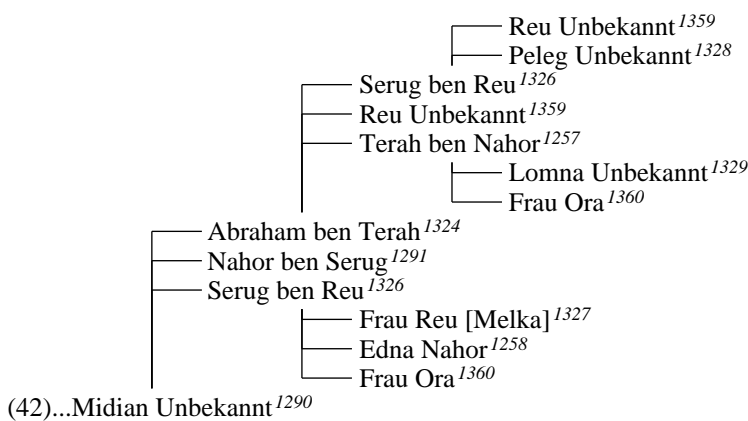
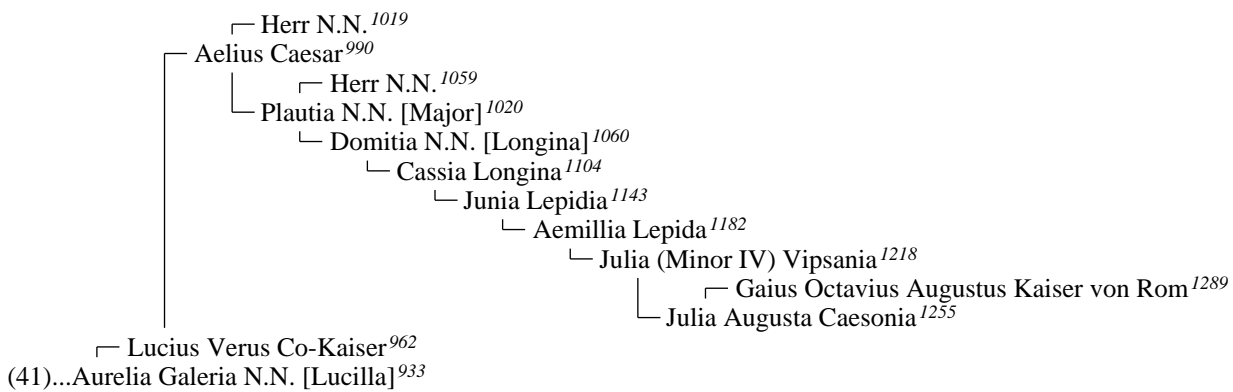
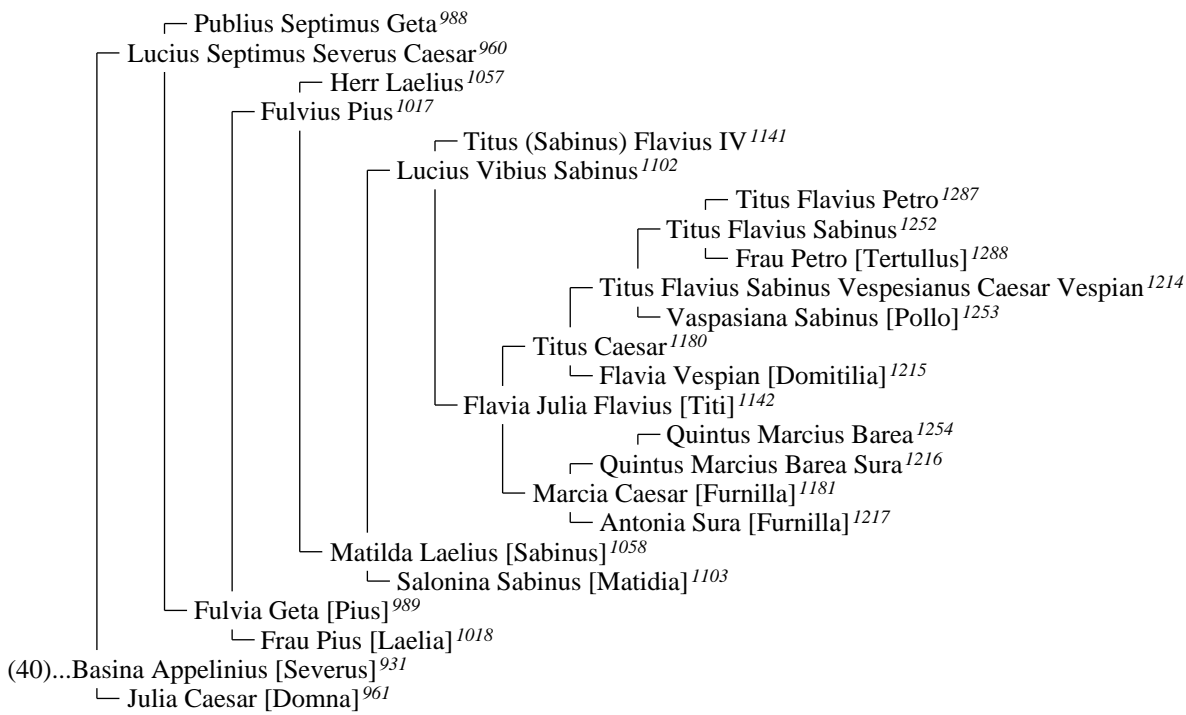

(43)...Terah ben Nahor¹²⁵⁷

- ├─ Frau Serug [Jaska]¹²⁹²
- ├─ Frau Terah [Sarah]¹³²⁵
- └─ Frau Reu [Melka]¹³²⁷

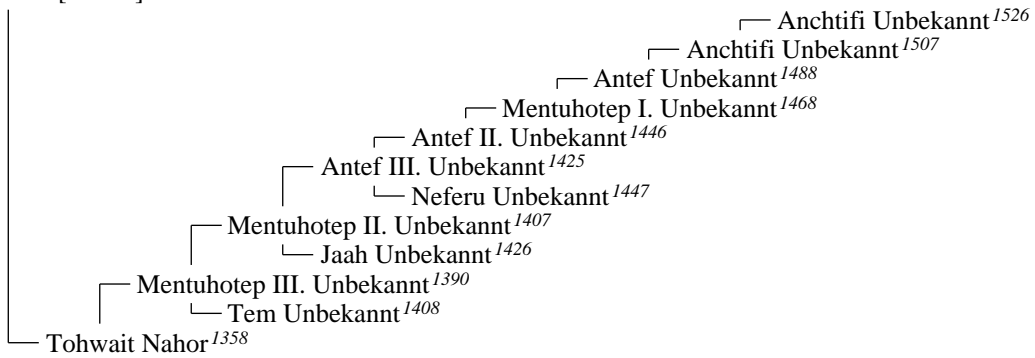

(44)...Rebecca Abraham¹²⁹⁶

- ├─ Abram Unbekannt¹²⁹³
- ├─ Bethuel Unbekannt¹³³⁰
- └─ Frau Milcah¹³⁶⁴
 - └─ Lomna Unbekannt¹³²⁹

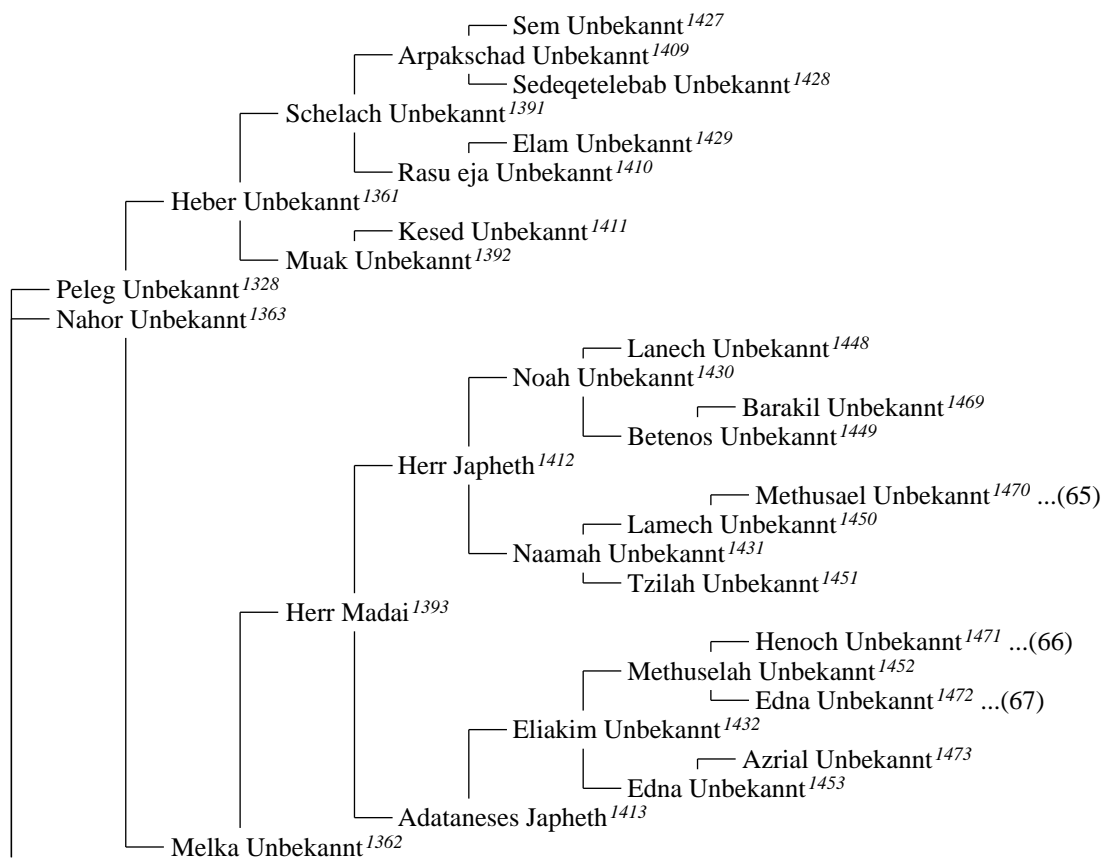

(45)...Frau Serug [Jaska] ¹²⁹²

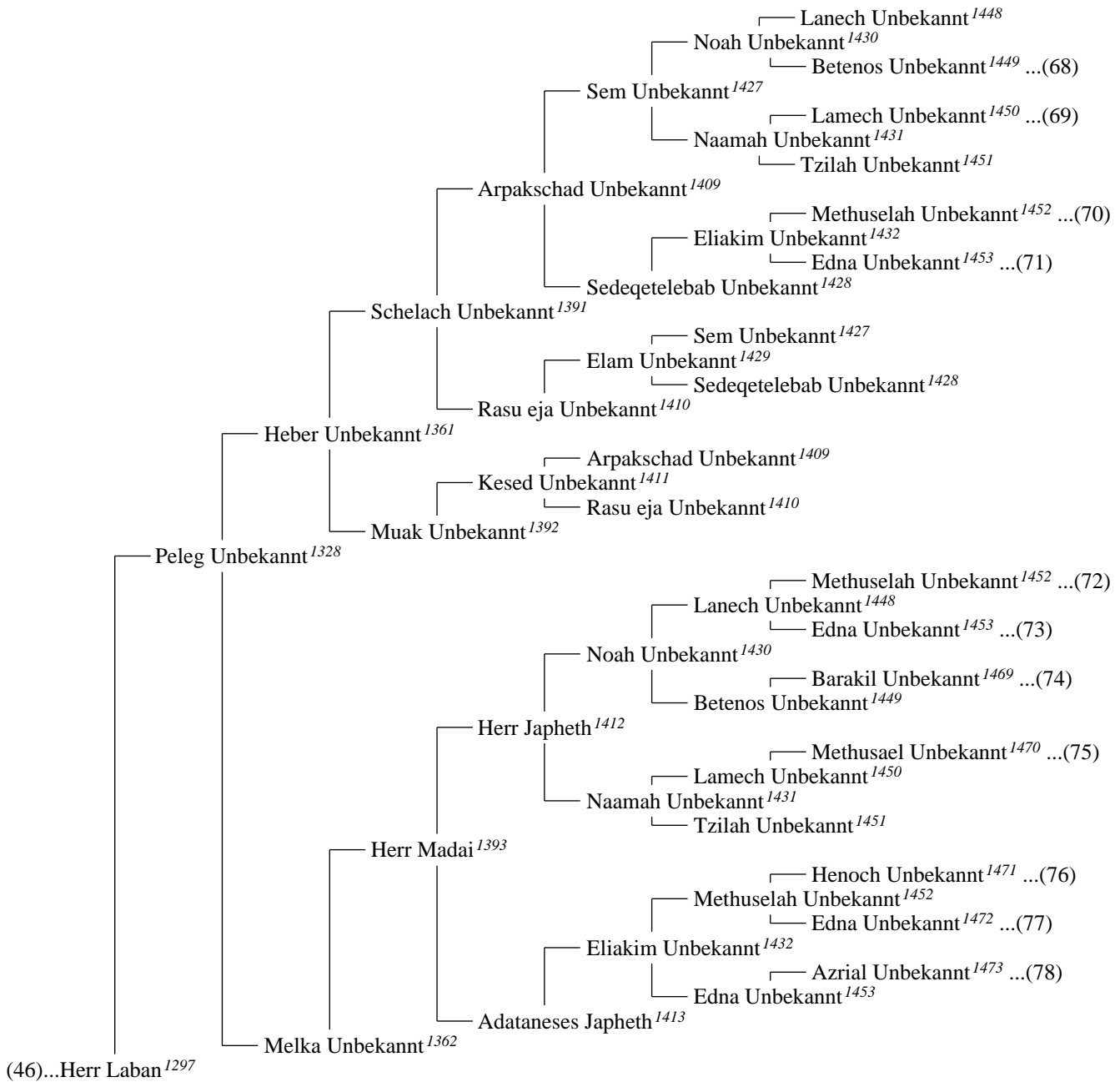
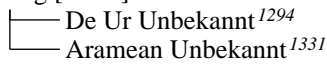

(47)...Abram Unbekannt ¹²⁹³



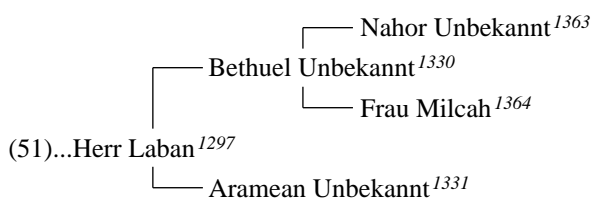
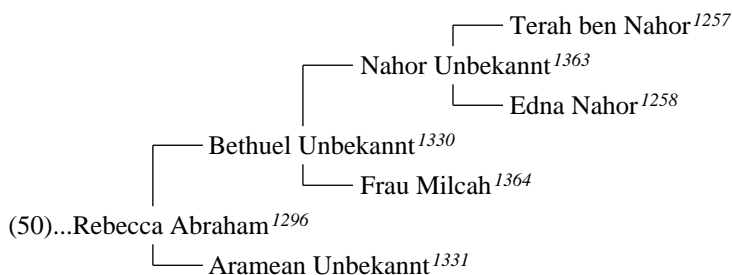
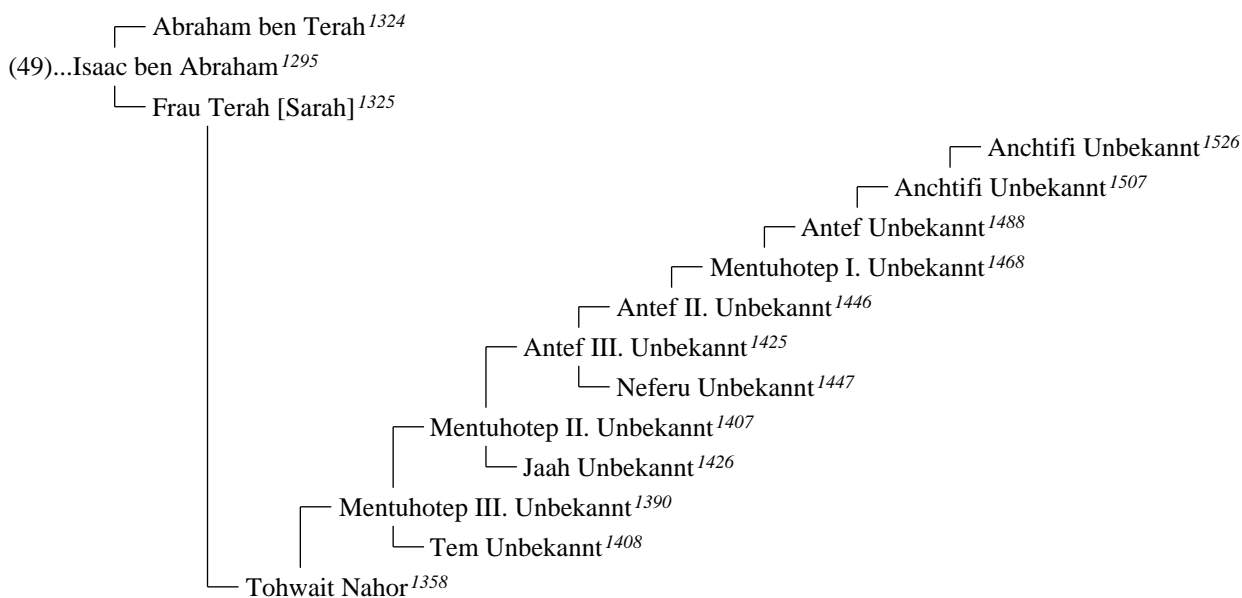
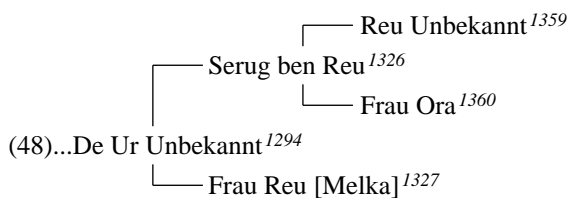

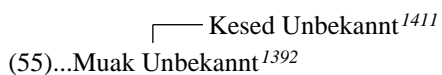
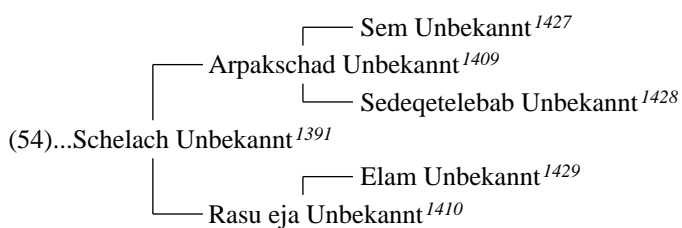
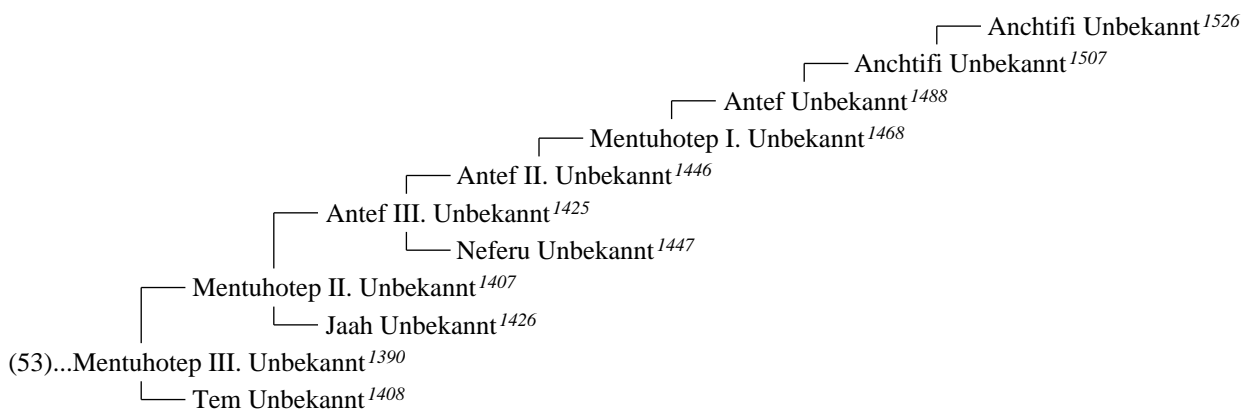
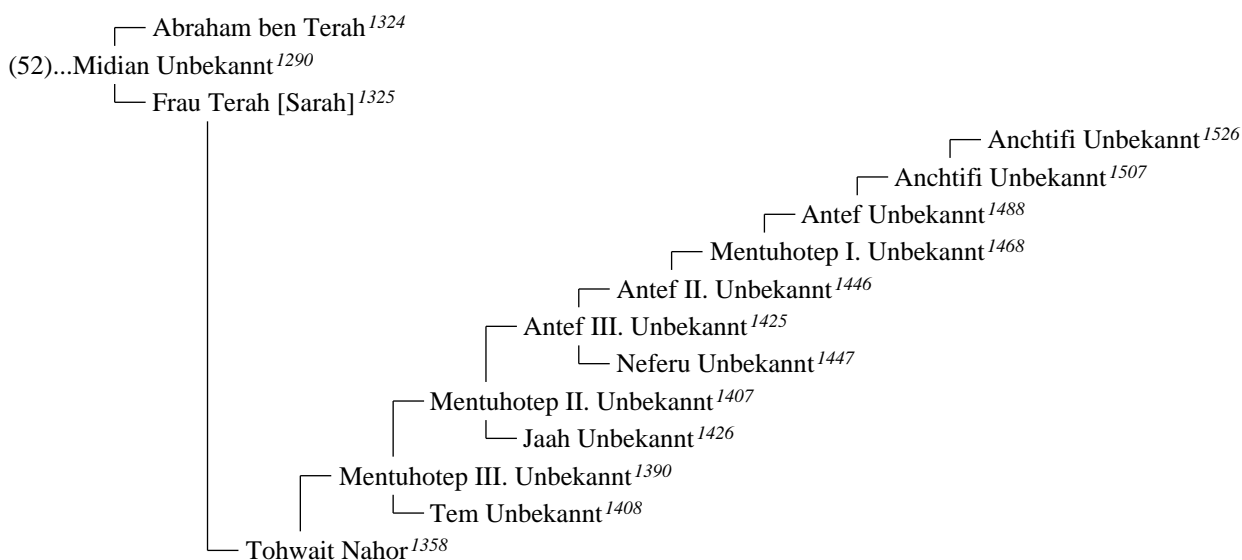

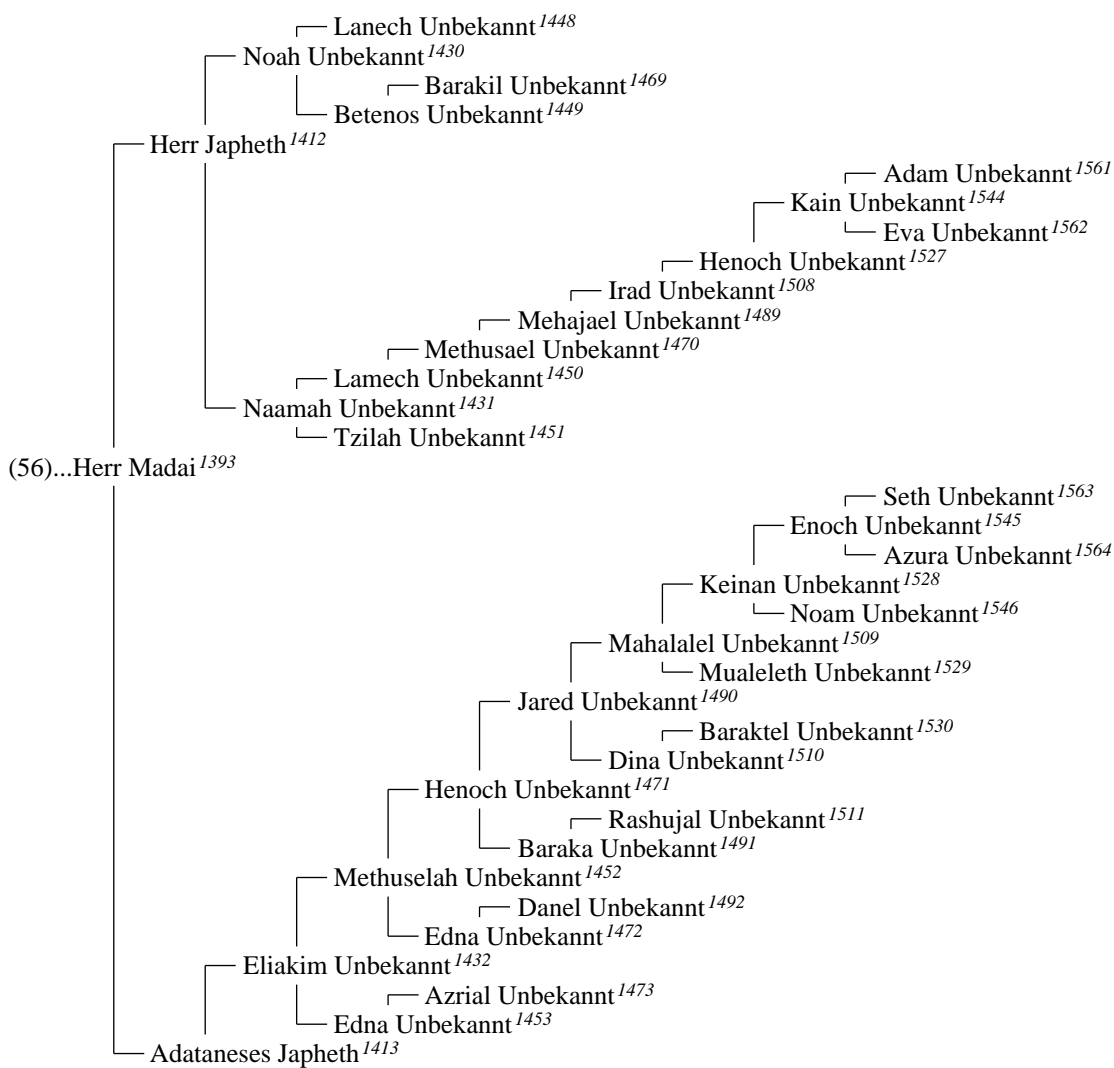

(57)...Manogan Ap-Capoir roi de Bretagne ¹¹²⁵

- Eneid Capoir Ap-Pyr roi de Bretagne ¹¹⁶⁵

(58)...Tiberius Claudius Nero Unbekannt ¹¹²⁶

- Appius Claudius Nero Unbekannt ¹¹⁶⁶
 - Tiberius Claudius Nero Unbekannt ¹²⁰⁰

(59)...Gaius Octavius III ¹¹³¹

- Gaius Octavius Unbekannt ¹¹⁶⁷
 - Gaius I. Octavius ¹²⁰⁶
 - Eneius Octavius Rufus ¹²⁴¹
 - Gaius Octavius Unbekannt ¹²⁰¹
- Gaius II. Octavius ¹¹⁷²



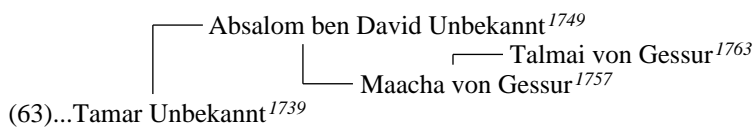
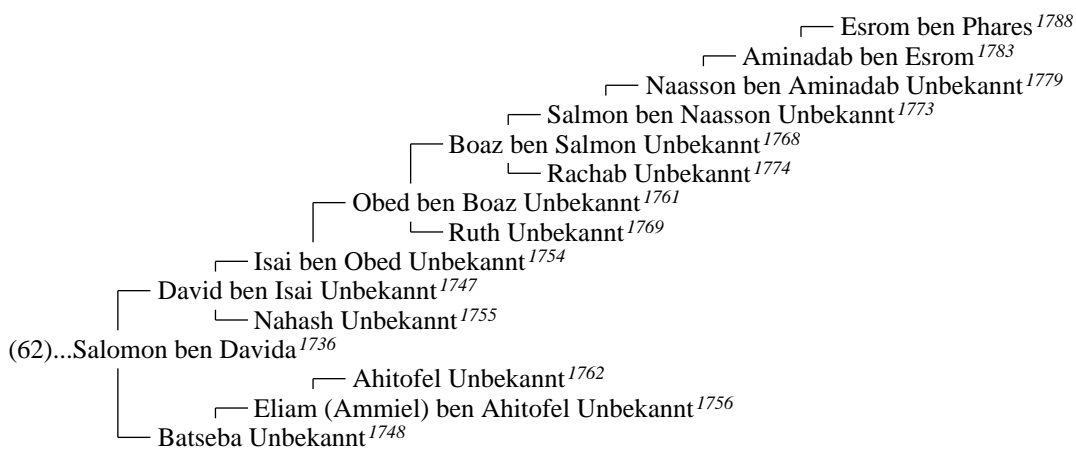

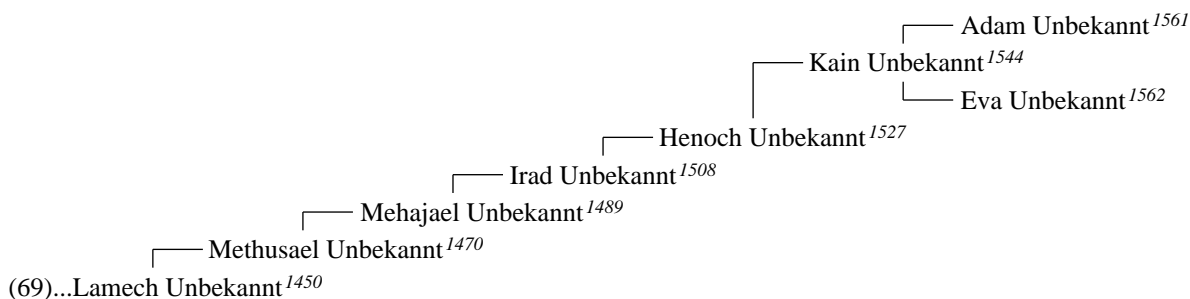
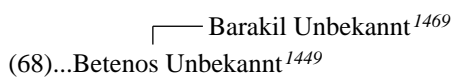
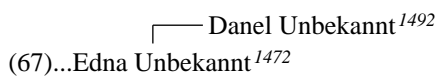
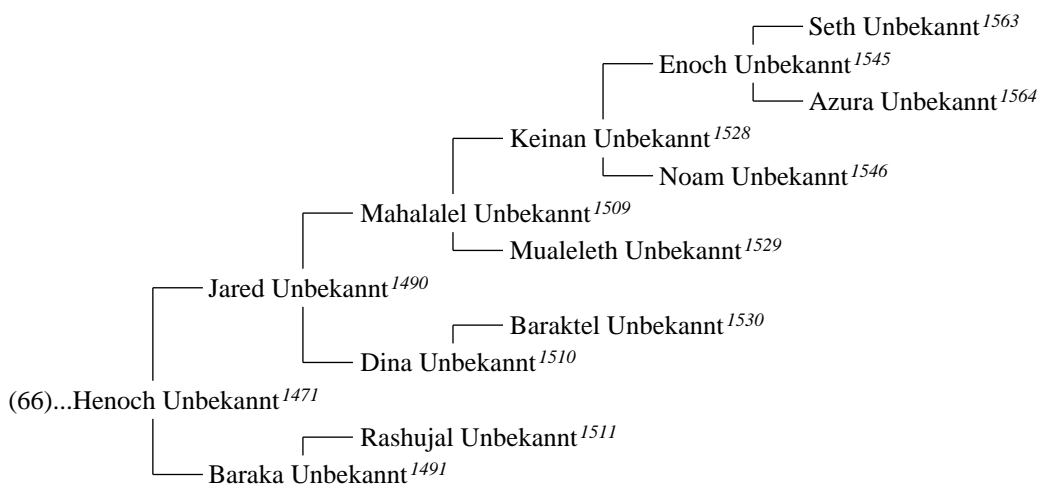
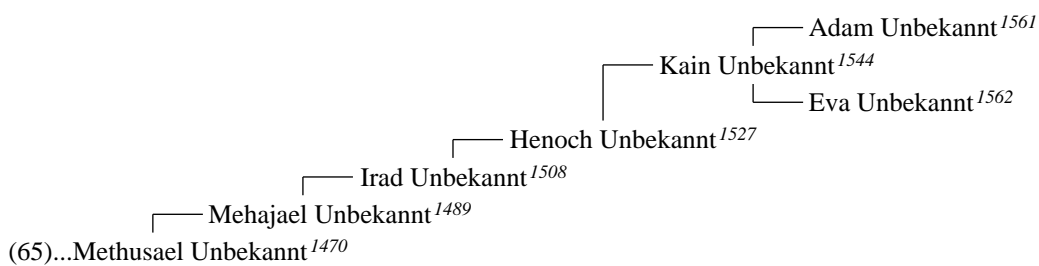

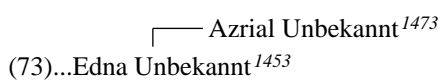
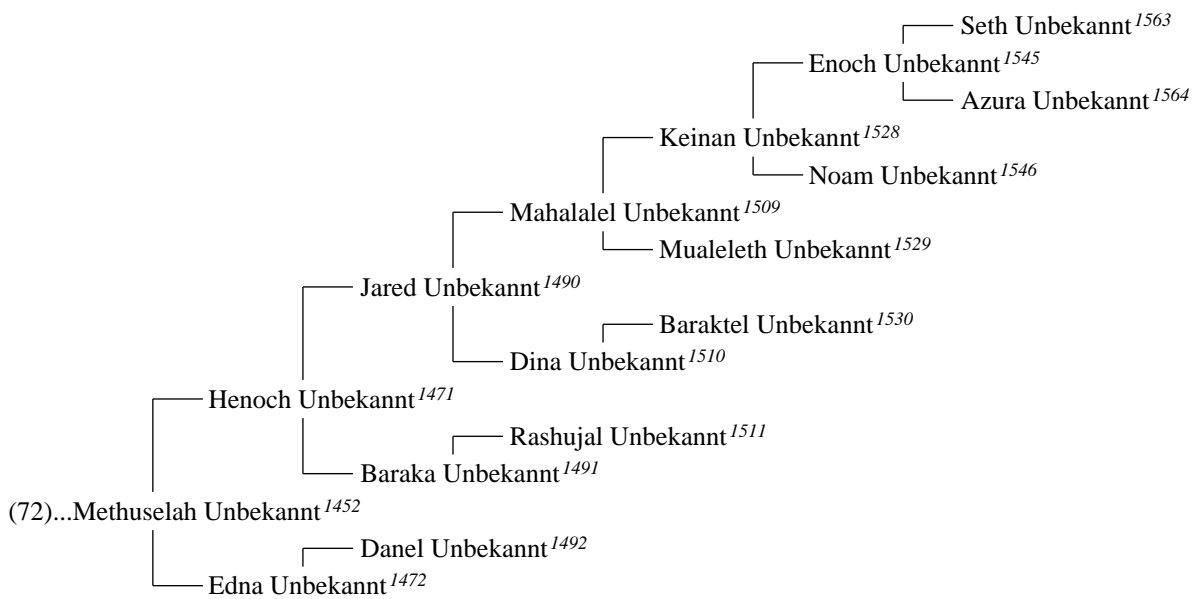
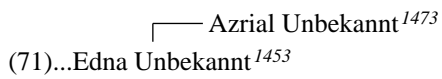
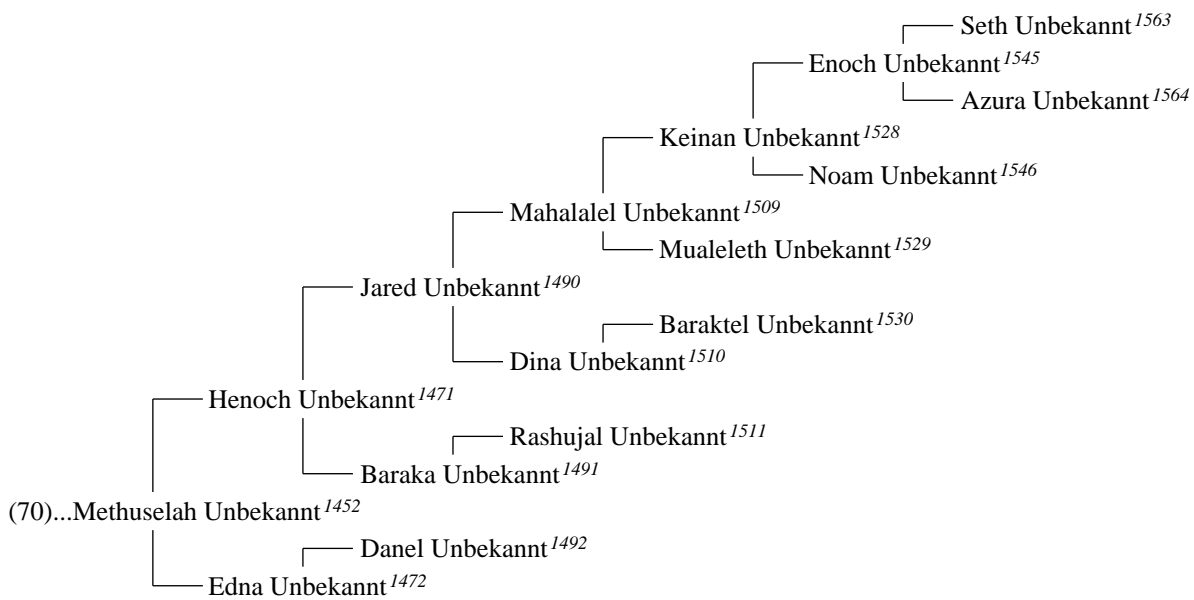

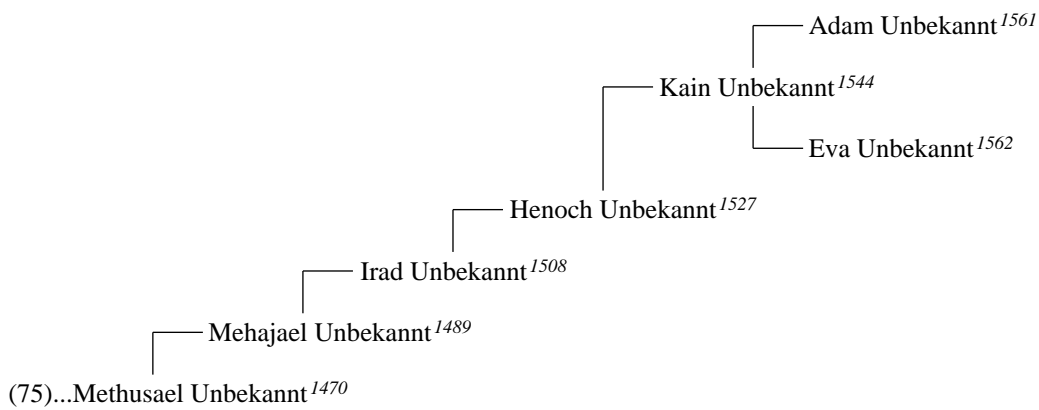
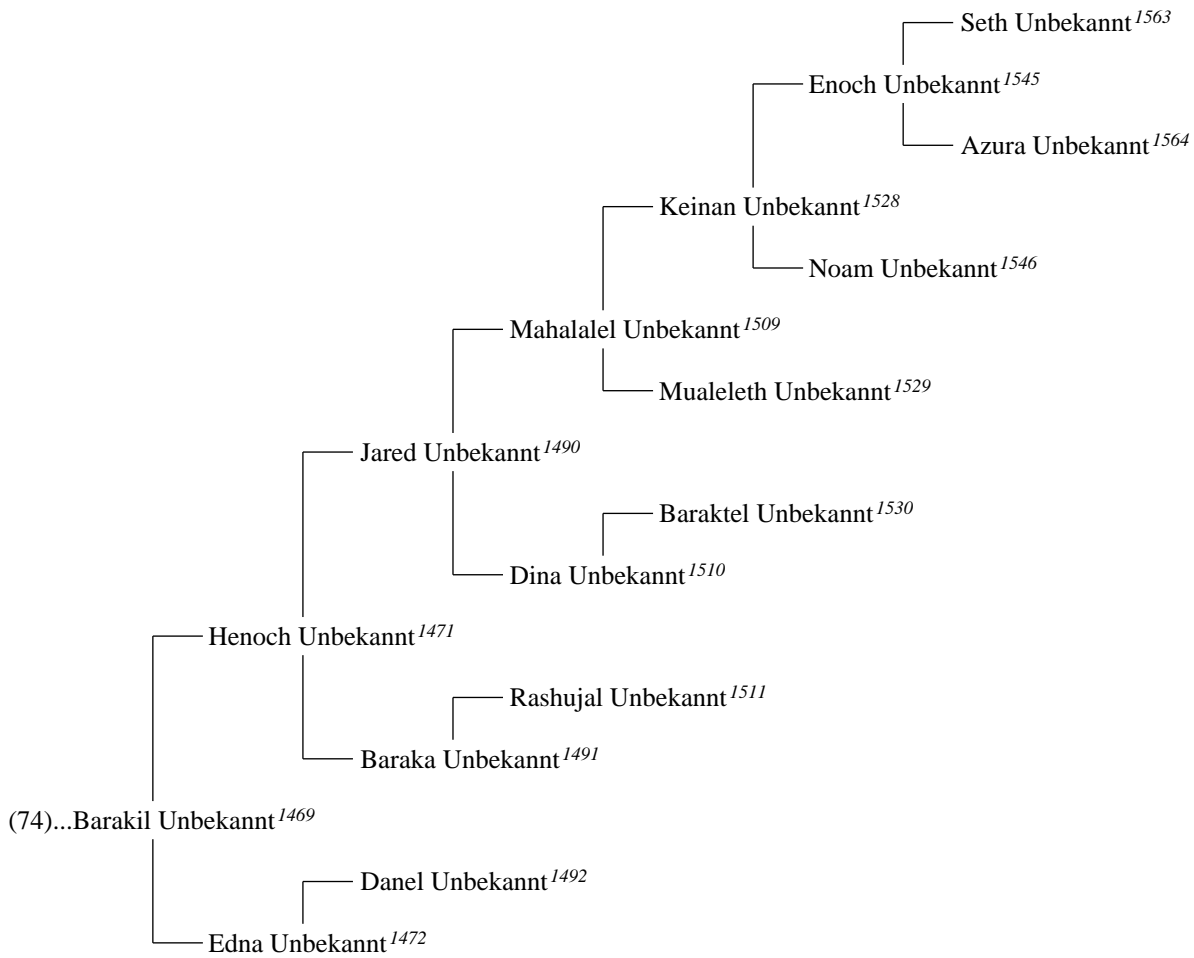

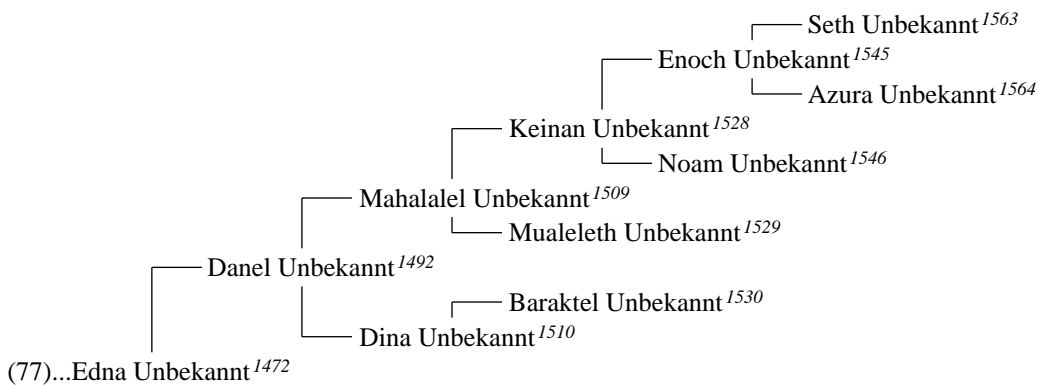
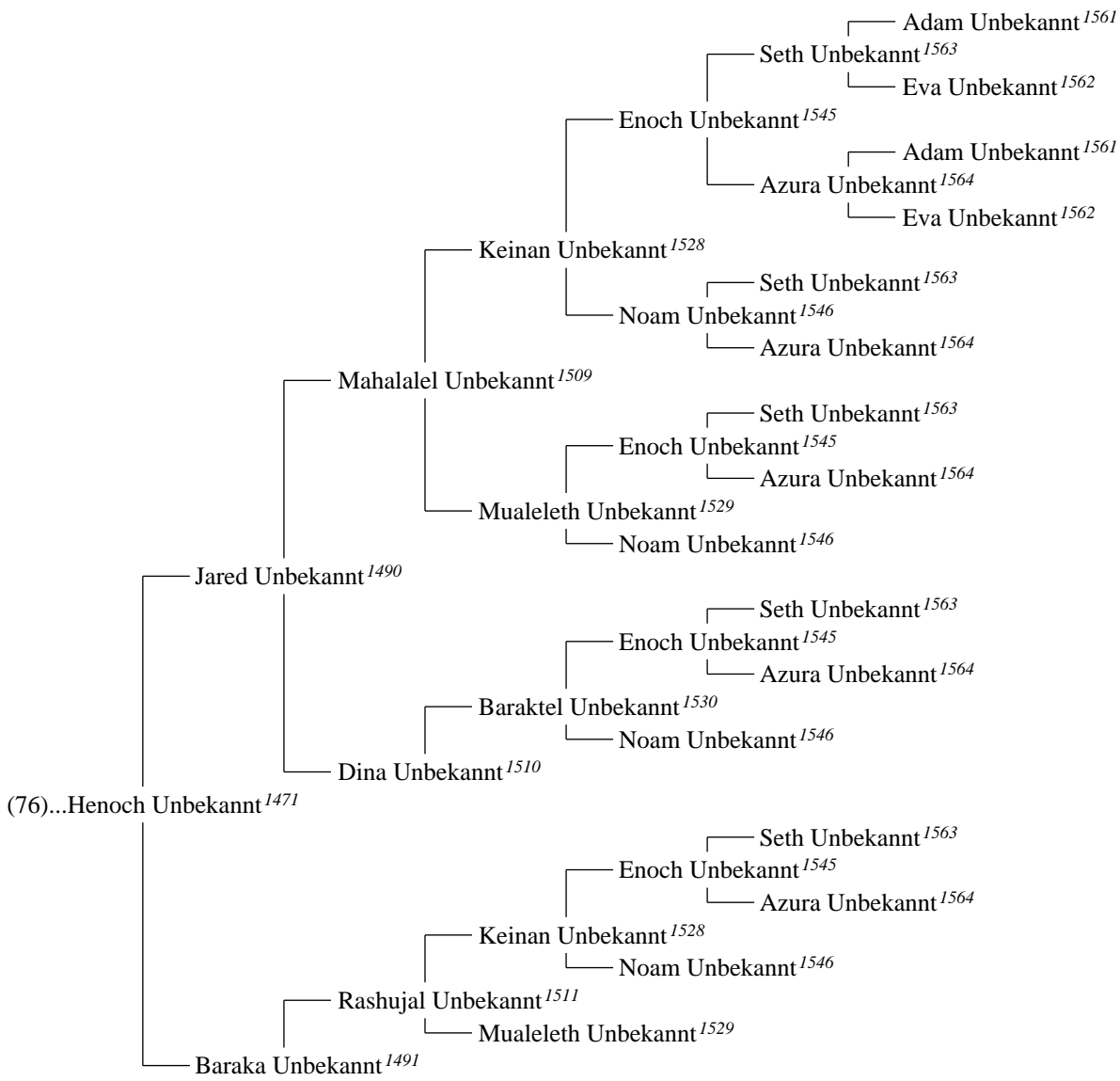

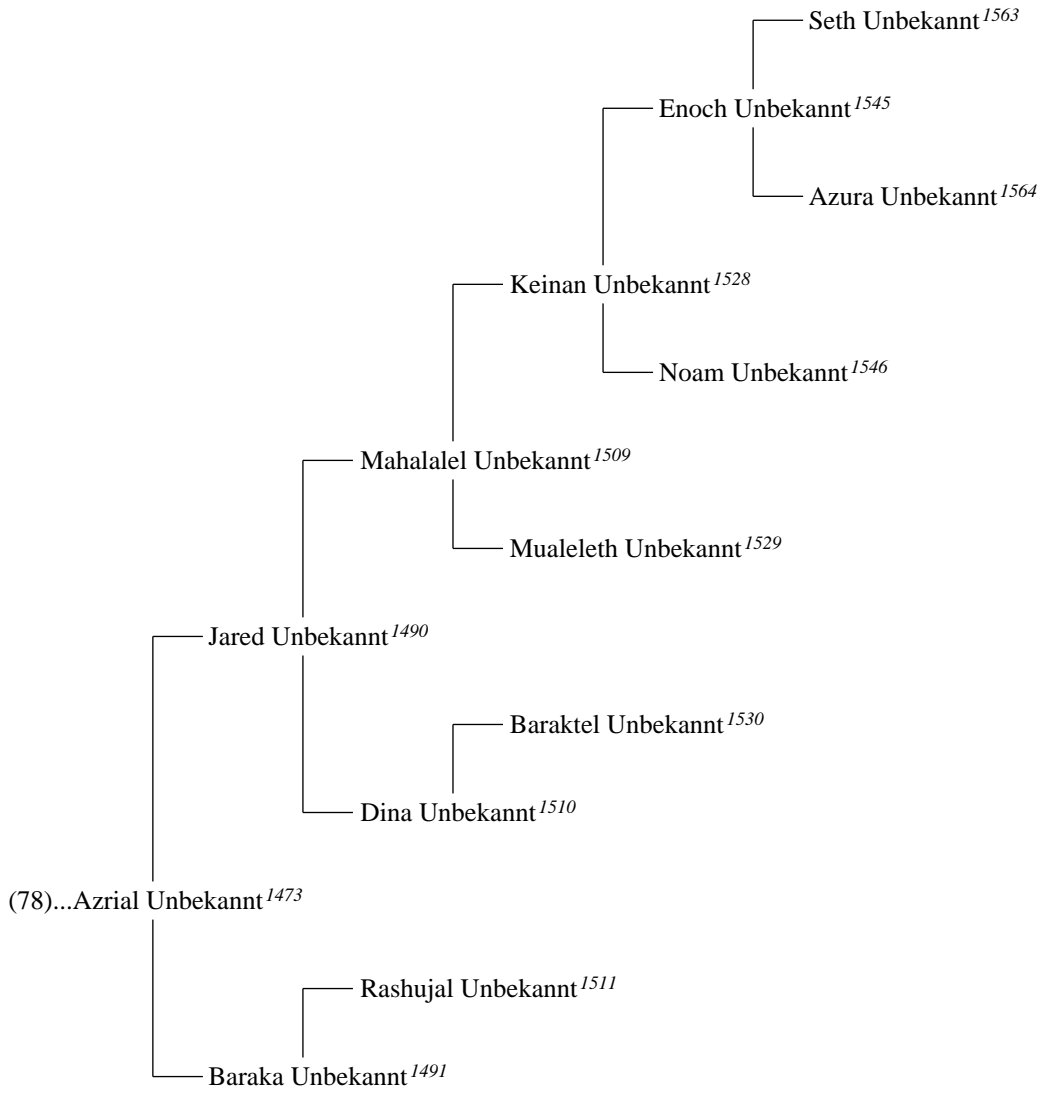

3. DIREKTE VERWANDTE

Gleiche Generation

1. HEINRICH III. VON RIEDENBURG BURGGRAF VON REGENSBURG (Die Hauptperson dieses Berichts) wurde ungefähr 1100, in Regensburg, Bayern, Germany, als Sohn von Otto I. Burggraf von Stefling und Riedenburg Burggraf von Regensburg³ und Adelheid von Regensburg [von Plötzkau]⁴, geboren. Heinrich starb ungefähr dem 4. Januar 1185, im Alter von zirka 84 Jahren, in Ebrantshausen, Bayern.
Weitere Informationen über Heinrich. Besitz: in die Burggrafschaft mit Sitz in Regensburg, dazu Schloss Riedenburg und weitere Besitzungen im Donau- und Kelsgau, in der ehemaligen Westermanmark und in Niederösterreich.
2. BERTHA VON BABENBERG PRINZESSIN VON REGENSBURG [VON ÖSTERREICH] (Heinrichs Frau) wurde ungefähr 1109, in Of, Klosterneuburg, Niederösterreich, geboren. Bertha starb am 11. April 1145, im Alter von zirka 35 Jahren, in Regensburg, Bayern, Germany. Sie wurde in St. Jakobskirche, Regensburg begraben.
Heinrich III. von Riedenburg Burggraf von Regensburg¹ heiratete Bertha von Babenberg Prinzessin von Regensburg [von Österreich].

Generation von Eltern

3. OTTO I. BURGGRAF VON STEFLING UND RIEDENBURG BURGGRAF VON REGENSBURG (Heinrichs Vater) wurde als Sohn von Heinrich II. von Riedenburg Burggraf von Regensburg⁵, geboren. Otto starb ungefähr 1142.
4. ADELHEID VON REGENSBURG [VON PLÖTZKAU] (Heinrichs Mutter) wurde als Tochter von Dietrich von Plötzkau⁶ und Mathilde von Plötzkau [von Walbeck]⁷, geboren. Adelheid starb 1124.
Otto I. Burggraf von Stefling und Riedenburg Burggraf von Regensburg³ heiratete Adelheid von Regensburg [von Plötzkau]. Sie hatten einen Sohn:
Heinrich III. von Riedenburg Burggraf von Regensburg¹ u1100

Generation von Großeltern

5. HEINRICH II. VON RIEDENBURG BURGGRAF VON REGENSBURG (Heinrichs Großvater) wurde 1083 als Sohn von Heinrich I. Burggraf von Regensburg⁸, geboren. Heinrich starb 1101, im Alter von zirka 18 Jahren, in 1. Kreuzzug, Kampf gegen die Türken/Jerusalem, Palästina.
Heinrich hatte einen Sohn:
Otto I. Burggraf von Stefling und Riedenburg Burggraf von Regensburg³
6. DIETRICH VON PLÖTZKAU (Heinrichs Großvater) wurde als Sohn von Bernhard von Hecklingen⁹ und Irmgard von Hecklingen¹⁰, geboren. Dietrich starb nach 1100.
7. MATHILDE VON PLÖTZKAU [VON WALBECK] (Heinrichs Großmutter) wurde als Tochter von Konrad von Walbeck¹¹ und Adalheid von Walbeck [aus Bayern]¹², geboren.
Dietrich von Plötzkau⁶ heiratete Mathilde von Plötzkau [von Walbeck]. Sie hatten eine Tochter:
Adelheid von Regensburg [von Plötzkau]⁴

Generation von Urgroßeltern

8. HEINRICH I. BURGGRAF VON REGENSBURG (Heinrichs Urgroßvater) wurde 1035 als Sohn von Ruprecht Burggraf von Regensburg¹³ und N. (Lutiana?) von Regensburg [von Schweinfurt]¹⁴, geboren. Heinrich starb zwischen 1088 und 1089, im Alter von zirka 53 Jahren.
Heinrich hatte einen Sohn:
Heinrich II. von Riedenburg Burggraf von Regensburg⁵ 1083
9. BERNHARD VON HECKLINGEN (Heinrichs Urgroßvater) wurde als Sohn von Alverich (Helperich) von Hecklingen¹⁵, geboren. Bernhard starb in Y.
10. IRMGARD VON HECKLINGEN (Heinrichs Urgroßmutter). Irmgard starb in Y.
Bernhard von Hecklingen⁹ heiratete Irmgard von Hecklingen. Sie hatten einen Sohn:
Dietrich von Plötzkau⁶
11. KONRAD VON WALBECK (Heinrichs Urgroßvater) wurde als Sohn von Friedrich von Walbeck¹⁶ und Tietberga von Walbeck¹⁷, geboren. Konrad starb in Y.
12. ADALHEID VON WALBECK [AUS BAYERN] (Heinrichs Urgroßmutter). Adalheid starb in Y.
Konrad von Walbeck¹¹ heiratete Adalheid von Walbeck [aus Bayern]. Sie hatten eine Tochter:
Mathilde von Plötzkau [von Walbeck]⁷

Generation von 2 x Ur-Großeltern

13. RUPRECHT BURGGRAF VON REGENSBURG (Heinrichs 2 x Ur-Großvater) wurde als Sohn von Pabo I. Burggraf von Regensburg¹⁸ und Mathilde von Regensburg [von Schweinachgau]¹⁹, geboren. Ruprecht starb ungefähr 1035.
14. N. (LUTIANA?) VON REGENSBURG [VON SCHWEINFURT] (Heinrichs 2 x Ur-Großmutter) wurde als Tochter von Heinrich I. von Schweinfurt Markgraf im Nordgau²¹ und Gerberga von Henneburg Gräfin Nordgau [von Kinziggau]²², geboren.
Ruprecht Burggraf von Regensburg¹³ heiratete N. (Lutiana?) von Regensburg [von Schweinfurt]. Sie hatten einen Sohn:
Heinrich I. Burggraf von Regensburg⁸ 1035
15. ALVERICH (HELPERICH) VON HECKLINGEN (Heinrichs 2 x Ur-Großvater). Alverich starb nach 1021.
Alverich hatte einen Sohn:
Bernhard von Hecklingen⁹
16. FRIEDRICH VON WALBECK (Heinrichs 2 x Ur-Großvater) wurde ungefähr 974 als Sohn von Siegfried I. Graf von Walbeck²³ und Kunigunde von Walbeck [von Stade]²⁴, geboren. Friedrich starb nach 1012, als er älter als 38 Jahre war.
17. TIETBERGA VON WALBECK (Heinrichs 2 x Ur-Großmutter). Tietberga starb in Y.
Friedrich von Walbeck¹⁶ heiratete Tietberga von Walbeck. Sie hatten einen Sohn:
Konrad von Walbeck¹¹

Generation von 3 x Ur-Großeltern

18. PABO I. BURGGRAF VON REGENSBURG (Heinrichs 3 x Ur-Großvater) wurde als Sohn von Pabos Graf von Kühbach an der Paar²⁵ und Willibird der Paar [von Ebersberg]²⁶, geboren. Pabo starb zwischen dem 5. März 1001 und dem 5. März 1002.
Pabo heiratete zweimal. Er war mit N.N. von Regensburg [von Schwaben]²⁰ und Mathilde von Regensburg [von Schweinachgau]¹⁹ verheiratet.
19. MATHILDE VON REGENSBURG [VON SCHWEINACHGAU] (Heinrichs 3 x Ur-Großmutter) wurde ungefähr 945 als Tochter von Ulrich I. von Schweinachgau²⁷ und Kunigunde von Schweinachgau [von Bayern]²⁸, geboren. Mathilde starb 991, im Alter von zirka 46 Jahren.
Pabo I. Burggraf von Regensburg¹⁸ heiratete Mathilde von Regensburg [von Schweinachgau]. Sie hatten einen Sohn:
Ruprecht Burggraf von Regensburg¹³
20. N.N. VON REGENSBURG [VON SCHWABEN] (Frau von Heinrichs 3 x Ur-Großvater).
Pabo I. Burggraf von Regensburg¹⁸ heiratete N.N. von Regensburg [von Schwaben].
21. HEINRICH I. VON SCHWEINFURT MARKGRAF IM NORDGAU (Heinrichs 3 x Ur-Großvater) wurde ungefähr 975, in Bayern, als Sohn von Berchtold I. Markgraf im bayerischen Nordgau²⁹ und Eilike Nordgau [von Walbeck]³⁰, geboren. Heinrich starb am 18. September 1017, im Alter von zirka 42 Jahren.
Weitere Informationen über Heinrich. Geburt(?) ungefähr 975, als Kleinkind.
22. GERBERGA VON HENNEBURG GRÄFIN NORDGAU [VON KINZIGGAU] (Heinrichs 3 x Ur-Großmutter) wurde ungefähr 960 als Tochter von Heribert I. Konradiner Pfalzgraf im Kinziggau im Engersgau in der Wetterau und von Gleiberg³¹ und Ermentrud Gräfin im von Gleiberg [Avalgau]³², geboren. Gerberga starb 1036, im Alter von zirka 76 Jahren.
Weitere Informationen über Gerberga. Referenznummer.
Heinrich I. von Schweinfurt Markgraf im Nordgau²¹ heiratete, im Alter von zirka 28 Jahren, Gerberga von Henneburg Gräfin Nordgau [von Kinziggau], im Alter von zirka 43 Jahren, ungefähr 1003 in Kinzingau. Sie hatten eine Tochter:
N. (Lutiana?) von Regensburg [von Schweinfurt]¹⁴
Weitere Informationen über diese Familie. Heirat(?) vor 1003, als Heinrich 27 Jahre und Gerberga 42 Jahre alt waren.
23. SIEGFRIED I. GRAF VON WALBECK (Heinrichs 3 x Ur-Großvater) wurde als Sohn von Lothar II. Graf von Walbeck³³ und Mathilde von Walbeck [von Arneburg]³⁴, geboren. Siegfried starb am 15. März 991.
24. KUNIGUNDE VON WALBECK [VON STADE] (Heinrichs 3 x Ur-Großmutter) wurde 956 als Tochter von Heinrich I. der Kahle Graf im Heilangau Graf von Stade³⁵ und Judith von Stade [von Rheinfranken]³⁶, geboren. Kunigunde starb am 13. Juli 997, im Alter von zirka 41 Jahren.
Siegfried I. Graf von Walbeck²³ heiratete Kunigunde von Walbeck [von Stade]. Sie hatten einen Sohn:
Friedrich von Walbeck¹⁶ u974

Generation von 4 x Ur-Großeltern

25. PABOS GRAF VON KÜHBACH AN DER PAAR (Heinrichs 4 x Ur-Großvater).
26. WILLIBIRG DER PAAR [VON EBERSBERG] (Heinrichs 4 x Ur-Großmutter) wurde als Tochter von Adalbero I. von Ebersberg³⁷ und Liutgard von Ebersberg [von Dillingen]³⁸, geboren.
Pabos Graf von Kühbach an der Paar²⁵ heiratete Willibirg der Paar [von Ebersberg]. Sie hatten einen Sohn:
Pabo I. Burggraf von Regensburg¹⁸
27. ULRICH I. VON SCHWEINACHGAU (Heinrichs 4 x Ur-Großvater) wurde ungefähr 912 als Sohn von Meginhard I. im Traungau³⁹, geboren. Ulrich starb nach 970, als er älter als 58 Jahre war.
Weitere Informationen über Ulrich. Referenznummer.
28. KUNIGUNDE VON SCHWEINACHGAU [VON BAYERN] (Heinrichs 4 x Ur-Großmutter) wurde ungefähr 927 als Tochter von Berthold Herzog von Bayern⁴⁰ und Biletrud von Bayern [von Babenberg]⁴¹, geboren.
Weitere Informationen über Kunigunde. Referenznummer.
Ulrich I. von Schweinachgau²⁷ heiratete Kunigunde von Schweinachgau [von Bayern]. Sie hatten eine Tochter:
Mathilde von Regensburg [von Schweinachgau]¹⁹ u945
29. BERCHTOLD I. MARKGRAF IM BAYERISCHEN NORDGAU (Heinrichs 4 x Ur-Großvater) wurde ungefähr 915 als Sohn von Arnulf I. der Böse von Bayern⁴² und Judith Gräfin von Ostfranken⁴³, geboren. Berchtold starb am 14. Januar 980, im Alter von zirka 64 Jahren.
Weitere Informationen über Berchtold. Referenznummer; Tod(?) am 15. Januar 980.
30. EILIKE NORDGAU [VON WALBECK] (Heinrichs 4 x Ur-Großmutter), auch verzeichnet als Eilika, wurde ungefähr 926 als Tochter von Lothar II. Graf von Walbeck³³ und Mathilde von Walbeck [von Arneburg]³⁴, geboren. Eilike starb am 19. August 1015, im Alter von zirka 89 Jahren.
Weitere Informationen über Eilike. Referenznummer.
Berchtold I. Markgraf im bayerischen Nordgau²⁹ heiratete Eilike Nordgau [von Walbeck]. Sie hatten einen Sohn:
Heinrich I. von Schweinfurt Markgraf im Nordgau²¹ u975
31. HERIBERT I. KONRADINER PFALZGRAF IM KINZIGGAU IM ENGERSGAU IN DER WETTERAU UND VON GLEIBERG (Heinrichs 4 x Ur-Großvater) wurde ungefähr 925 als Sohn von Udo I. Graf in der Wetterau und Herzog im Elsaß⁴⁴ und Cunégonde (oder Adela) Elsaß [de Vermandois]⁴⁵, geboren. Heribert starb 992, im Alter von zirka 67 Jahren.
Weitere Informationen über Heribert. Referenznummer.
32. ERMENTRUD GRÄFIN IM VON GLEIBERG [AVALGAU] (Heinrichs 4 x Ur-Großmutter) wurde 957 als Tochter von Meginoz von Geldern und Zütphen⁴⁶ und Gerberga Zütphen [von Lothringen]⁴⁷, geboren. Ermentrud starb 1020, im Alter von zirka 63 Jahren.
Weitere Informationen über Ermentrud. Referenznummer.
Heribert I. Konradiner Pfalzgraf im Kinziggau im Engersgau in der Wetterau und von Gleiberg³¹ heiratete, als <heshe?> jünger als 54 Jahre war, Ermentrud Gräfin im von Gleiberg [Avalgau], als <heshe?> jünger als 22 Jahre war, vor 980. Sie hatten eine Tochter:
Gerberga von Henneburg Gräfin Nordgau [von Kinziggau]²² u960
33. LOTHAR II. GRAF VON WALBECK (Heinrichs 4 x Ur-Großvater) wurde ungefähr 900 als Sohn von Lothar I von Walbeck⁴⁸, geboren. Lothar starb 986, im Alter von zirka 86 Jahren.
34. MATHILDE VON WALBECK [VON ARNEBURG] (Heinrichs 4 x Ur-Großmutter) wurde als Tochter von Bruno von Arneburg⁴⁹ und Frau von Arneburg [Frederuna]⁵⁰, geboren. Mathilde starb am 3. Dezember 990.
Lothar II. Graf von Walbeck³³ heiratete Mathilde von Walbeck [von Arneburg]. Sie hatten zwei Kinder:
Eilike Nordgau [von Walbeck]³⁰ u926
Siegfried I. Graf von Walbeck²³
35. HEINRICH I. DER KAHLE GRAF IM HEILANGAU GRAF VON STADE (Heinrichs 4 x Ur-Großvater) wurde als Sohn von Lothar II. von Stade⁵¹ und Swanehild von Stade⁵², geboren. Heinrich starb am 9. Mai 976.
Weitere Informationen über Heinrich. Referenznummer.
36. JUDITH VON STADE [VON RHEINFRANKEN] (Heinrichs 4 x Ur-Großmutter) wurde ungefähr 925 als Tochter von Udo I. Graf in der Wetterau und Herzog im Elsaß⁴⁴ und Cunégonde (oder Adela) Elsaß [de Vermandois]⁴⁵, geboren. Judith starb am 16. Oktober 972, im Alter von zirka 47 Jahren.
Heinrich I. der Kahle Graf im Heilangau Graf von Stade³⁵ heiratete Judith von Stade [von Rheinfranken]. Sie hatten eine Tochter:
Kunigunde von Walbeck [von Stade]²⁴ 956

Generation von 5 x Ur-Großeltern

37. ADALBERO I. VON EBERSBERG (Heinrichs 5 x Ur-Großvater) wurde als Sohn von Rabold I. von Ebersberg Markgraf von Kärnten⁵³ und Engelmunt von Ebersberg⁵⁴, geboren. Adalbero starb 969.
Weitere Informationen über Adalbero. Referenznummer.
38. LIUTGARD VON EBERSBERG [VON DILLINGEN] (Heinrichs 5 x Ur-Großmutter) wurde als Tochter von Graf Peiere⁵⁵ und Luitgard Peiere [von Dillingen]⁵⁶, geboren.
Weitere Informationen über Liutgard. Referenznummer.
Adalbero I. von Ebersberg³⁷ heiratete Liutgard von Ebersberg [von Dillingen]. Sie hatten eine Tochter:
Willibird der Paar [von Ebersberg]²⁶
39. MEGINHARD I. IM TRAUNGAU (Heinrichs 5 x Ur-Großvater) wurde als Sohn von Herrn Ulrich⁵⁷, geboren.
Weitere Informationen über Meginhard. Referenznummer.
Meginhard hatte einen Sohn:
Ulrich I. von Schweinachgau²⁷ u912
40. BERTHOLD HERZOG VON BAYERN (Heinrichs 5 x Ur-Großvater) wurde ungefähr 900 als Sohn von Luitpold Markgraf von der Ostmark⁵⁸ und Kunigunde von der Ostmark [von Schwaben]⁵⁹, geboren. Er wurde 945, im Alter von zirka 45 Jahren, getauft. Berthold starb am 23. Dezember 947, im Alter von zirka 47 Jahren.
Weitere Informationen über Berthold. Referenznummer.
41. BILETRUD VON BAYERN [VON BABENBERG] (Heinrichs 5 x Ur-Großmutter) wurde ungefähr 905 als Tochter von Heinrich von Babenberg⁶⁰ und NN von Babenberg [im Sualafeld]⁶¹, geboren. Biletrud starb nach dem 29. Februar 976, als sie älter als 70 Jahre war.
Weitere Informationen über Biletrud. Referenznummer; Tod(?) nach 939, als sie älter als 34 Jahre war.
Berthold Herzog von Bayern⁴⁰ heiratete Biletrud von Bayern [von Babenberg]. Sie hatten eine Tochter:
Kunigunde von Schweinachgau [von Bayern]²⁸ u927
42. ARNULF I. DER BÖSE VON BAYERN (Heinrichs 5 x Ur-Großvater) wurde als Sohn von Luitpold Markgraf von der Ostmark⁵⁸ und Kunigunde von der Ostmark [von Schwaben]⁵⁹, geboren. Arnulf starb am 14. Juli 937 in Regensburg.
Weitere Informationen über Arnulf. Referenznummer; Tod(?) am 14. Juli 937, in Regensburg, Bayern, Germany.
43. JUDITH GRÄFIN VON OSTFRANKEN (Heinrichs 5 x Ur-Großmutter) wurde 838 als Tochter von Eberhard marquis de Frioul⁶² und Gisela de Frioul [de France]⁶³, geboren. Judith starb 863, im Alter von zirka 25 Jahren.
Weitere Informationen über Judith. Referenznummer.
Judith heiratete zweimal. Sie war mit Conrad II. le Jeune comte de Bourgogne¹⁰⁸ (ihren Onkel 2. Grades) und Arnulf I. der Böse von Bayern⁴² verheiratet.
Arnulf I. der Böse von Bayern⁴² heiratete Judith Gräfin von Ostfranken, im Alter von zirka 72 Jahren, 910. Sie hatten einen Sohn:
Berchtold I. Markgraf im bayerischen Nordgau²⁹ u915
44. UDO I. GRAF IN DER WETTERAU UND HERZOG IM ELSAß (Heinrichs 5 x Ur-Großvater) wurde ungefähr 900 als Sohn von Gebhardt II. Herzog von Lothringen⁶⁴ und Ita von Lothringen⁶⁵, geboren. Udo starb am 12. Dezember 949, im Alter von zirka 49 Jahren.
Weitere Informationen über Udo. Referenznummer.
45. CUNÉGONDE (ODER ADELA) ELSAß [DE VERMANDOIS] (Heinrichs 5 x Ur-Großmutter) wurde als Tochter von Heribert I. Semlis comte de Vermandois⁶⁶ und Berthe de Vermandois [de Morvois]⁶⁷, geboren. Cunégonde starb nach dem 15. Januar 947.
Weitere Informationen über Cunégonde. Referenznummer.
Udo I. Graf in der Wetterau und Herzog im Elsaß⁴⁴ heiratete Cunégonde (oder Adela) Elsaß [de Vermandois]. Sie hatten zwei Kinder:
Heribert I. Konradiner Pfalzgraf im Kinziggau im Engersgau in der Wetterau und von Gleiberg³¹ u925
Judith von Stade [von Rheinfranken]³⁶ u925
46. MEGINOZ VON GELDERN UND ZÜTPHEN (Heinrichs 5 x Ur-Großvater) wurde ungefähr 920 als Sohn von Wichard II. von Geldern⁶⁸, geboren. Meginoz starb zwischen 998 und 999, im Alter von zirka 78 Jahren.
Weitere Informationen über Meginoz. Referenznummer.
47. GERBERGA ZÜTPHEN [VON LOTHRINGEN] (Heinrichs 5 x Ur-Großmutter) wurde zwischen 925 und 935 als Tochter von Gottfried von Metz Pfalzgraf von Lothringen⁶⁹ und Ermentrude von Lothringen [des Francs]⁷⁰, geboren. Gerberga starb 995, im Alter von zirka 64 Jahren.
Meginoz von Geldern und Zütphen⁴⁶ heiratete Gerberga Zütphen [von Lothringen]. Sie hatten eine Tochter:
Ermentrud Gräfin im von Gleiberg [Avalgau]³² 957
48. LOTHAR I VON WALBECK (Heinrichs 5 x Ur-Großvater). Lothar starb am 5. September 930.
Weitere Informationen über Lothar. Referenznummer.
Lothar hatte einen Sohn:
Lothar II. Graf von Walbeck³³ u900

49. BRUNO VON ARNEBURG (Heinrichs 5 x Ur-Großvater). Bruno starb am 30. November 978.
Weitere Informationen über Bruno. Referenznummer.
50. FRAU VON ARNEBURG [FREDERUNA] (Heinrichs 5 x Ur-Großmutter) wurde als Tochter von Theudebert (Dietrich) Unbekannt Herzog von Sachsen⁷¹ und Reinhilde von Haithabu⁷², geboren. Frau von Arneburg [Frederuna] starb 1015 in Burg Zörbig.
Weitere Informationen über Frau von Arneburg [Frederuna]. Referenznummer.
Bruno von Arneburg⁴⁹ heiratete Frau von Arneburg [Frederuna]. Sie hatten eine Tochter:
Mathilde von Walbeck [von Arneburg]³⁴
51. LOTHAR II. VON STADE (Heinrichs 5 x Ur-Großvater) wurde am 29. November 874, in Gandersheim, Sachsen, als Sohn von Lothar I. von Stade⁷³ und Oda (Enda) von Stade [von Sachsen]⁷⁴, geboren. Lothar starb am 5. September 930, im Alter von 55 Jahren, in Lenzen, Sachsen.
Weitere Informationen über Lothar. Referenznummer.
52. SWANEHILD VON STADE (Heinrichs 5 x Ur-Großmutter) wurde ungefähr 890 geboren.
Weitere Informationen über Swanehild. Referenznummer.
Lothar II. von Stade⁵¹ heiratete Swanehild von Stade. Sie hatten einen Sohn:
Heinrich I. der Kahle Graf im Heilangau Graf von Stade³⁵

Generation von 6 x Ur-Großeltern

53. RABOLD I. VON EBERSBERG MARKGRAF VON KÄRNTEN (Heinrichs 6 x Ur-Großvater) wurde als Sohn von Sieghard I. Markgraf von Kärnten⁷⁵ und Kotini von Kärnten [an der Amper]⁷⁶, geboren. Rabold starb am 20. Januar 919.
Weitere Informationen über Rabold. Referenznummer.
54. ENGELMUNT VON EBERSBERG (Heinrichs 6 x Ur-Großmutter).
Weitere Informationen über Engelmunt. Referenznummer.
Rabold I. von Ebersberg Markgraf von Kärnten⁵³ heiratete Engelmunt von Ebersberg. Sie hatten einen Sohn:
Adalbero I. von Ebersberg³⁷
55. GRAF PEIERE (Heinrichs 6 x Ur-Großvater). Graf starb 973.
56. LUITGARD PEIERE [VON DILLINGEN] (Heinrichs 6 x Ur-Großmutter) wurde als Tochter von Hugbald I. Graf von Dillingen und Donauwörth⁷⁷ und Thietberga Donauwörth [von Rätien]⁷⁸, geboren.
Graf Peiere⁵⁵ heiratete Luitgard Peiere [von Dillingen]. Sie hatten eine Tochter:
Liutgard von Ebersberg [von Dillingen]³⁸
57. HERR ULRICH (Heinrichs 6 x Ur-Großvater). Herr Ulrich starb nach 860.
Herr Ulrich hatte einen Sohn:
Meginhard I. im Traungau³⁹
58. LUITPOLD MARKGRAF VON DER OSTMARK (Heinrichs 6 x Ur-Großvater) wurde als Sohn von Liutperht Unbekannt⁷⁹, geboren. Luitpold starb am 4. Juli 907 in Preßburg, Bratislavský, Slovakia.
Weitere Informationen über Luitpold. Tod(?) am 4. Juli 907, in Pressburg.
59. KUNIGUNDE VON DER OSTMARK [VON SCHWABEN] (Heinrichs 6 x Ur-Großmutter) wurde 878 als Tochter von Berthold III. von Sulmetingen⁸⁰ und NN von Sulmetingen [vom Breisgau]⁸¹, geboren.
Luitpold Markgraf von der Ostmark⁵⁸ heiratete Kunigunde von der Ostmark [von Schwaben]. Sie hatten zwei Söhne:
Arnulf I. der Böse von Bayern⁴²
Berthold Herzog von Bayern⁴⁰ u900
60. HEINRICH VON BABENBERG (Heinrichs 6 x Ur-Großvater) wurde als Sohn von Adalbert von Babenberg⁸², geboren.
61. NN VON BABENBERG [IM SUALAFELD] (Heinrichs 6 x Ur-Großmutter) wurde als Tochter von Ernst II. im Sualafeld⁸³ und N.N. Sualafeld [von Babenberg]⁸⁴, geboren.
Heinrich von Babenberg⁶⁰ heiratete NN von Babenberg [im Sualafeld]. Sie hatten eine Tochter:
Biletrud von Bayern [von Babenberg]⁴¹ u905
62. EBERHARD MARQUIS DE FRIOUL (Heinrichs 6 x Ur-Großvater) wurde 820 als Sohn von Unruoch II. de Ternois de Frioul⁸⁵ und Engeltrude de Paris⁸⁶, geboren. Eberhard starb am 16. Dezember 866, im Alter von zirka 46 Jahren.
63. GISELA DE FRIOUL [DE FRANCE] (Heinrichs 6 x Ur-Großmutter) wurde 822 als Tochter von Ludwig I. der Fromme Unbekannt⁸⁷ und Judith von Altdorf⁸⁸, geboren. Gisela starb am 1. Juli 874, im Alter von zirka 52 Jahren.
Weitere Informationen über Gisela. Referenznummer; Tod(?) nach 874.
Eberhard marquis de Frioul⁶² heiratete, im Alter von zirka 16 Jahren, Gisela de Frioul [de France], im Alter von zirka 14 Jahren, 836. Sie hatten eine Tochter:
Judith Gräfin von Ostfranken⁴³ 838
64. GEBHARDT II. HERZOG VON LOTHRINGEN (Heinrichs 6 x Ur-Großvater) wurde 888 als Sohn von Udo II. Graf im

- Lahngau⁸⁹ und Judith Welf und von Waiblingen⁹⁰, geboren. Gebhardt starb am 22. Juni 910, im Alter von zirka 21 Jahren, in Lechfeld.
65. ITA VON LOTHRINGEN (Heinrichs 6 x Ur-Großmutter).
Gebhardt II. Herzog von Lothringen⁶⁴ heiratete Ita von Lothringen. Sie hatten einen Sohn:
Udo I. Graf in der Wetterau und Herzog im Elsaß⁴⁴ u900
66. HERIBERT I. SEMLIS COMTE DE VERMANDOIS (Heinrichs 6 x Ur-Großvater) wurde 840 als Sohn von Pépin II. comte de Vermandois⁹¹ und Rothaeide de Vermandois [de Bobbio]⁹², geboren. Heribert starb 902, im Alter von zirka 62 Jahren. Weitere Informationen über Heribert. Tod(?) 902, im Alter von zirka 62 Jahren; Tod(?) am 6. November 907.
67. BERTHE DE VERMANDOIS [DE MORVOIS] (Heinrichs 6 x Ur-Großmutter) wurde 862 als Tochter von Widerich von Morvois⁹³ und Ava von Morvois [de Roussillon]⁹⁴, geboren.
Heribert I. Semlis comte de Vermandois⁶⁶ heiratete Berthe de Vermandois [de Morvois]. Sie hatten eine Tochter:
Cunégonde (oder Adela) Elsaß [de Vermandois]⁴⁵
68. WICHARD II. VON GELDERN (Heinrichs 6 x Ur-Großvater) wurde als Sohn von Godofried von Geldern⁹⁵, geboren. Wichard starb 973.
Weitere Informationen über Wichard. Referenznummer.
Wichard hatte einen Sohn:
Meginoz von Geldern und Zütphen⁴⁶ u920
69. GOTTFRIED VON METZ PFALZGRAF VON LOTHRINGEN (Heinrichs 6 x Ur-Großvater) wurde als Sohn von Gerhard I. Graf im Metzgau⁹⁶ und Oda Metzgau [von Sachsen]⁹⁷, geboren. Gottfried starb ungefähr 950.
Weitere Informationen über Gottfried. Referenznummer.
70. ERMENTRUDE VON LOTHRINGEN [DES FRANCS] (Heinrichs 6 x Ur-Großmutter) wurde zwischen 908 und 916 als Tochter von Charles III. le Simple roi des Francs⁹⁸ und Frederune des Francs [von Sachsen]⁹⁹, geboren.
Gottfried von Metz Pfalzgraf von Lothringen⁶⁹ heiratete Ermentrude von Lothringen [des Francs]. Sie hatten eine Tochter:
Gerberga Zütphen [von Lothringen]⁴⁷ u930
71. THEUDEBERT (DIETRICH) UNBEKANNT HERZOG VON SACHSEN (Heinrichs 6 x Ur-Großvater) wurde ungefähr 872 als Sohn von Waltbert von Vreden Graf im Graingau und Threcwithi¹⁰⁰ und Mathilde Threcwithi¹⁰¹, geboren.
Theudebert starb am 8. Dezember 917, im Alter von zirka 45 Jahren.
Weitere Informationen über Theudebert. Tod(?) 920.
72. REINHILDE VON HAITHABU (Heinrichs 6 x Ur-Großmutter) wurde als Tochter von Godefrid Haraldson Herzog von Friesland König von Haithabu¹⁰² und Gisela von Haithabu [von Lothringen] Äbtissin von Nivelles¹⁰³, geboren. Reinhilde starb 917.
Theudebert (Dietrich) Unbekannt Herzog von Sachsen⁷¹ heiratete Reinhilde von Haithabu. Sie hatten eine Tochter:
Frau von Arneburg [Frederuna]⁵⁰
73. LOTHAR I. VON STADE (Heinrichs 6 x Ur-Großvater) wurde als Sohn von Abbo von Stade¹⁰⁴, geboren. Lothar starb am 2. Februar 880.
Weitere Informationen über Lothar. Referenznummer.
74. ODA (ENDA) VON STADE [VON SACHSEN] (Heinrichs 6 x Ur-Großmutter) wurde ungefähr 845 als Tochter von Liudolf Herzog von Sachsen¹⁰⁵ und Oda Gräfin von Sachsen [von Billung]¹⁰⁶, geboren. Oda starb vor 874, als sie jünger als 28 Jahre war.
Weitere Informationen über Oda. Referenznummer.
Lothar I. von Stade⁷³ heiratete Oda (Enda) von Stade [von Sachsen]. Sie hatten einen Sohn:
Lothar II. von Stade⁵¹ 874

Generation von 7 x Ur-Großeltern

75. SIEGHARD I. MARKGRAF VON KÄRNTEN (Heinrichs 7 x Ur-Großvater) wurde als Sohn von Sieghard Markgraf von Kärnten¹⁰⁹, geboren. Sieghard starb am 10. Oktober 906.
Weitere Informationen über Sieghard. Referenznummer.
76. KOTINI VON KÄRNTEN [AN DER AMPER] (Heinrichs 7 x Ur-Großmutter) wurde als Tochter von Radbold an der Amper¹¹⁰, geboren. Kotini starb am 20. Dezember 906.
Weitere Informationen über Kotini. Referenznummer.
Sieghard I. Markgraf von Kärnten⁷⁵ heiratete Kotini von Kärnten [an der Amper]. Sie hatten einen Sohn:
Rabold I. von Ebersberg Markgraf von Kärnten⁵³
77. HUGBALD I. GRAF VON DILLINGEN UND DONAUWÖRTH (Heinrichs 7 x Ur-Großvater) wurde als Sohn von Hugbald von Dillingen¹¹¹ und Heilwig von Dillingen [von Friaul]¹¹², geboren. Hugbald starb (ermordet) am 16. Juli 909 in Frankfurt am Main, Hessen, Deutschland.
Weitere Informationen über Hugbald. Tod(?) 909.

78. THIETBERGA DONAUWÖRTH [VON RÄTIEN] (Heinrichs 7 x Ur-Großmutter) wurde als Tochter von Adalbert II. der Erlauchte Markgraf von Rätien¹¹³, geboren. Thietberga starb nach 923.
Hugbald I. Graf von Dillingen und Donauwörth⁷⁷ heiratete Thietberga Donauwörth [von Rätien] vor 890. Sie hatten eine Tochter:
Luitgard Peiere [von Dillingen]⁵⁶
79. LIUTPERHT UNBEKANNT (Heinrichs 7 x Ur-Großvater) wurde als Sohn von Herrn Liutpato¹¹⁴ und Frau Liutpato [N.N.]¹¹⁵, geboren. Liutperht starb nach 859.
Liutperht hatte einen Sohn:
Luitpold Markgraf von der Ostmark⁵⁸
80. BERTHOLD III. VON SULMETINGEN (Heinrichs 7 x Ur-Großvater) wurde zwischen 840 und 845 geboren. Berthold starb vor 912, als er jünger als 69 Jahre war.
81. NN VON SULMETINGEN [VOM BREISGAU] (Heinrichs 7 x Ur-Großmutter). NN starb in Y.
Berthold III. von Sulmetingen⁸⁰ heiratete NN von Sulmetingen [vom Breisgau]. Sie hatten eine Tochter:
Kunigunde von der Ostmark [von Schwaben]⁵⁹ 878
82. ADALBERT VON BABENBERG (Heinrichs 7 x Ur-Großvater) wurde als Sohn von Heinrich Unbekannt Markgraf in Friesland¹¹⁶ und Baba di Spoleto¹¹⁷, geboren. Adalbert starb (hingerichtet) am 9. Juni 906.
Adalbert hatte einen Sohn:
Heinrich von Babenberg⁶⁰
83. ERNST II. IM SUALAFELD (Heinrichs 7 x Ur-Großvater) wurde als Sohn von Ernst I. im Sualafeld¹¹⁸, geboren. Ernst starb nach 899.
84. N.N. SUALAFELD [VON BABENBERG] (Heinrichs 7 x Ur-Großmutter).
Ernst II. im Sualafeld⁸³ heiratete N.N. Sualafeld [von Babenberg]. Sie hatten eine Tochter:
NN von Babenberg [im Sualafeld]⁶¹
85. UNRUOCH II. DE TERNOIS DE FRIOUL (Heinrichs 7 x Ur-Großvater) wurde ungefähr 770 als Sohn von Berenger de Friaul¹¹⁹, geboren. Unruoch starb ungefähr 839, im Alter von zirka 69 Jahren.
86. ENGELTRUDE DE PARIS (Heinrichs 7 x Ur-Großmutter) wurde ungefähr 805 als Tochter von Bégon comte de Paris¹²⁰ und Alpais d' Aquitaine¹²¹, geboren. Engeltrude starb nach 834, als sie älter als 29 Jahre war.
Engeltrude heiratete zweimal. Sie war mit Eudes (Vodon II) comte d' Orleans¹⁷⁵ (ihren Onkel 4. Grades) und Unruoch II. de Ternois de Frioul⁸⁵ verheiratet.
Unruoch II. de Ternois de Frioul⁸⁵ heiratete Engeltrude de Paris. Sie hatten einen Sohn:
Eberhard marquis de Frioul⁶² 820
87. LUDWIG I. DER FROMME UNBEKANNT (Heinrichs 7 x Ur-Großvater) wurde am 16. April 778, in Chasseneuil bei Poitiers, als Sohn von Karl den Grossen (Charlemagne) Kaiser des HRR¹²⁵ und Hildegarde des HRR [von Vintschgau]¹²⁶, geboren. Ludwig starb am 20. Juni 840, im Alter von 62 Jahren, in Ingelheim, Rheinland-Pfalz, Germany.
Ludwig heiratete zweimal. Er war mit Irmingard de Hesbaye²³³ (seine Nichte 4. Grades) und Judith von Altdorf⁸⁸ verheiratet.
88. JUDITH VON ALTDORF (Heinrichs 7 x Ur-Großmutter) wurde 800 als Tochter von Welf Unbekannt Graf im Schussengau¹²⁷ und Heilwich aus Sachsen¹²⁸, geboren. Judith starb am 19. April 843, im Alter von zirka 42 Jahren, in Tours.
Weitere Informationen über Judith. Referenznummer.
Ludwig I. der Fromme Unbekannt⁸⁷ heiratete, im Alter von zirka 41 Jahren, Judith von Altdorf, im Alter von zirka 19 Jahren, 819. Sie hatten zwei Kinder:
Gisela de Frioul [de France]⁶³ 822
Charles II. le Chauve roi de France Kaiser des HRR¹⁸¹ 823
89. UDO II. GRAF IM LAHNGAU (Heinrichs 7 x Ur-Großvater) wurde als Sohn von Gebhard I. Graf vom Niederlahngau¹²⁹, geboren. Udo starb nach 879.
90. JUDITH WELF UND VON WAIBLINGEN (Heinrichs 7 x Ur-Großmutter) wurde als Tochter von Conrad I. comte d' Auxerre duc de Bourgogne¹³⁰ und Adélaïde de Tours¹³¹, geboren. Judith starb 879.
Weitere Informationen über Judith. Referenznummer.
Judith heiratete zweimal. Sie war mit Eudes von Logenahe¹⁰⁷ (ihren Neffe 3. Grades) und Udo II. Graf im Lahngau⁸⁹ verheiratet.
Udo II. Graf im Lahngau⁸⁹ heiratete Judith Welf und von Waiblingen. Sie hatten einen Sohn:
Gebhardt II. Herzog von Lothringen⁶⁴ 888
91. PÉPIN II. COMTE DE VERMANDOIS (Heinrichs 7 x Ur-Großvater), auch verzeichnet als Pépin II. comte, wurde 818 geboren. Pépin starb 878, im Alter von zirka 60 Jahren.
Weitere Informationen über Pépin. Referenznummer; Tod(?) 840, im Alter von zirka 22 Jahren; Tod(?) 878, im Alter von zirka 60 Jahren.

92. ROTHAEIDE DE VERMANDOIS [DE BOBBIO] (Heinrichs 7 x Ur-Großmutter) wurde als Tochter von Theodorich I. de Vermandois¹³³, geboren.
Pépin II. comte de Vermandois⁹¹ heiratete Rothaeide de Vermandois [de Bobbio]. Sie hatten einen Sohn:
Heribert I. Semlis comte de Vermandois⁶⁶ 840
93. WIDERICH VON MORVOIS (Heinrichs 7 x Ur-Großvater). Widerich starb nach 860.
94. AVA VON MORVOIS [DE ROUSSILLON] (Heinrichs 7 x Ur-Großmutter) wurde als Tochter von Girart II. de Roussillon de Paris¹³⁴ und Bertha de Paris [de Tours]¹³⁵, geboren. Ava starb in Y.
Widerich von Morvois⁹³ heiratete Ava von Morvois [de Roussillon]. Sie hatten eine Tochter:
Berthe de Vermandois [de Morvois]⁶⁷ 862
95. GODOFRIED VON GELDERN (Heinrichs 7 x Ur-Großvater) wurde als Sohn von Genlacus von Geldern¹³⁶, geboren.
Godofried starb 958.
Weitere Informationen über Godofried. Referenznummer.
Godofried hatte einen Sohn:
Wichard II. von Geldern⁶⁸
96. GERHARD I. GRAF IM METZGAU (Heinrichs 7 x Ur-Großvater) wurde als Sohn von Adalbert comte de Metz¹³⁷, geboren. Gerhard starb (gefallen) am 22. Juni 910.
Weitere Informationen über Gerhard. Referenznummer.
97. ODA METZGAU [VON SACHSEN] (Heinrichs 7 x Ur-Großmutter) wurde 883 als Tochter von Otto der Erlauchte Herzog von Sachsen¹³⁸ und Heduvige von Sachsen [d'Austrasie]¹³⁹, geboren. Oda starb 952, im Alter von zirka 69 Jahren.
Weitere Informationen über Oda. Referenznummer.
Gerhard I. Graf im Metzgau⁹⁶ heiratete Oda Metzgau [von Sachsen], im Alter von zirka 18 Jahren, ungefähr 901. Sie hatten einen Sohn:
Gottfried von Metz Pfalzgraf von Lothringen⁶⁹
98. CHARLES III. LE SIMPLE ROI DES FRANCS (Heinrichs 7 x Ur-Großvater) wurde am 17. September 879 als Sohn von Louis II. Le Bègue roi de France¹⁴⁰ und Adélaïde de France [de Perthois]¹⁴¹, geboren. Charles starb am 7. Oktober 929, im Alter von 50 Jahren, in Peronne.
99. FREDERUNE DES FRANCS [VON SACHSEN] (Heinrichs 7 x Ur-Großmutter) wurde 885 geboren. Frederune starb am 2. Oktober 917, im Alter von zirka 32 Jahren.
Weitere Informationen über Frederune. Referenznummer.
Charles III. le Simple roi des Francs⁹⁸ heiratete Frederune des Francs [von Sachsen]. Sie hatten eine Tochter:
Ermentrude von Lothringen [des Francs]⁷⁰ u912
100. WALTBERT VON VREDEN GRAF IM GRAINGAU UND THRECWITHI (Heinrichs 7 x Ur-Großvater) wurde ungefähr 815 als Sohn von Wigebart von Sachsen Herzog der Engern¹⁴² und Ordrad Sindacilla der Engern [von Friesland]¹⁴³, geboren. Waltbert starb nach 872, als er älter als 57 Jahre war.
Weitere Informationen über Waltbert. Referenznummer; Tod(?) zwischen 856 und 891, im Alter von zirka 59 Jahren.
101. MATHILDE THRECWITHI (Heinrichs 7 x Ur-Großmutter).
Weitere Informationen über Mathilde. Referenznummer.
Waltbert von Vreden Graf im Graingau und Threcwithi¹⁰⁰ heiratete Mathilde Threcwithi. Sie hatten einen Sohn:
Theudebert (Dietrich) Unbekannt Herzog von Sachsen⁷¹ u872
102. GODEFRID HARALDSON HERZOG VON FRIESLAND KÖNIG VON HAITHABU (Heinrichs 7 x Ur-Großvater) wurde ungefähr 820 als Sohn von Klack-Harald von Dänemark 10. König von¹⁴⁴, geboren. Godefrid starb im Juni 885, im Alter von zirka 64 Jahren.
Weitere Informationen über Godefrid. Referenznummer.
103. GISELA VON HAITHABU [VON LOTHRINGEN] ÄBTISSIN VON NIVELLES (Heinrichs 7 x Ur-Großmutter) wurde ungefähr 862 als Tochter von Lothar II. König von Lothringen¹⁴⁵ und Waldrada von Lothringen [de Wormsgau]¹⁴⁶, geboren. Gisela starb nach 908, als sie älter als 46 Jahre war.
Godefrid Haraldson Herzog von Friesland König von Haithabu¹⁰² heiratete, im Alter von zirka 62 Jahren, Gisela von Haithabu [von Lothringen] Äbtissin von Nivelles, im Alter von zirka 20 Jahren, 882. Sie hatten eine Tochter:
Reinhilde von Haithabu⁷²
104. ABBO VON STADE (Heinrichs 7 x Ur-Großvater). Abbo starb in Y.
Abbo hatte einen Sohn:
Lothar I. von Stade⁷³
105. LIUDOLF HERZOG VON SACHSEN (Heinrichs 7 x Ur-Großvater) wurde 806, in Engern/Angaria (Niedersachsen), als Sohn von Bruno II. Markgraf von Sachsen¹⁴⁷ und Addida (Oda) von Sachsen [von Merseburg]¹⁴⁸, geboren. Liudolf starb am 12. März 864, im Alter von zirka 57 Jahren, in Sachsen.
Weitere Informationen über Liudolf. Referenznummer; Tod(?) 866.

106. ODA GRÄFIN VON SACHSEN [VON BILLUNG] (Heinrichs 7 x Ur-Großmutter) wurde 806 als Tochter von Billung Graf in Sachsen¹⁵⁰ und Aeda Sachsen¹⁵¹, geboren. Oda starb am 17. Mai 913, im Alter von zirka 106 Jahren. Sie wurde in Stiftskirche zu Gandersheim begraben.
 Weitere Informationen über Oda. Referenznummer.
 Liudolf Herzog von Sachsen¹⁰⁵ heiratete, im Alter von zirka 30 Jahren, Oda Gräfin von Sachsen [von Billung], im Alter von zirka 30 Jahren, 836. Sie hatten drei Kinder:
 Otto der Erlauchte Herzog von Sachsen¹³⁸ 836
 Waldrada von Lothringen [de Wormsgau]¹⁴⁶ u836
 Oda (Enda) von Stade [von Sachsen]⁷⁴ u845
107. EUDES VON LOGENAHE (Heinrichs 7 x Ur-Großonkel) wurde 855 als Sohn von Gebhard I. Graf vom Niederlahngau¹²⁹, geboren. Eudes starb 866, im Alter von zirka 11 Jahren.
 Eudes heiratete seine Tante 3. Grades, Judith Welf und von Waiblingen⁹⁰.
 Eudes von Logenahe heiratete Judith Welf und von Waiblingen⁹⁰.
108. CONRAD II. LE JEUNE COMTE DE BOURGOGNE (Heinrichs 7 x Ur-Großonkel) wurde 825 als Sohn von Conrad I. comte d' Auxerre duc de Bourgogne¹³⁰ und Adélaïde de Tours¹³¹, geboren. Conrad starb 881, im Alter von zirka 56 Jahren.
 Weitere Informationen über Conrad. Tod(?) zwischen 876 und 881, im Alter von zirka 53 Jahren.
 Conrad heiratete seine Nichte, Judith Gräfin von Ostfranken⁴³.
 Conrad II. le Jeune comte de Bourgogne heiratete, als <heshe?> älter als 45 Jahre war, Judith Gräfin von Ostfranken⁴³, als <heshe?> älter als 32 Jahre war, nach 870.

Generation von 8 x Ur-Großeltern

109. SIEGHARD MARKGRAF VON KÄRNTEN (Heinrichs 8 x Ur-Großvater) wurde als Sohn von Siggerus Unbekannt¹⁵², geboren.
 Weitere Informationen über Sieghard. Referenznummer.
 Sieghard hatte einen Sohn:
 Sieghard I. Markgraf von Kärnten⁷⁵
110. RADBOLD AN DER AMPER (Heinrichs 8 x Ur-Großvater).
 Weitere Informationen über Radbold. Referenznummer.
 Radbold hatte eine Tochter:
 Kotini von Kärnten [an der Amper]⁷⁶
111. HUGBALD VON DILLINGEN (Heinrichs 8 x Ur-Großvater) wurde vor 860 als Sohn von Liutfried II. comte de Tour-Alsace¹⁵³, geboren. Hugbald starb nach 895, als er älter als 35 Jahre war.
112. HEILWIG VON DILLINGEN [VON FRIAUL] (Heinrichs 8 x Ur-Großmutter). Heilwig starb nach 895.
 Hugbald von Dillingen¹¹¹ heiratete, als <heshe?> älter als -7 Jahre war, Heilwig von Dillingen [von Friaul] 853. Sie hatten einen Sohn:
 Hugbald I. Graf von Dillingen und Donauwörth⁷⁷
113. ADALBERT II. DER ERLAUCHTE MARKGRAF VON RÄTIEN (Heinrichs 8 x Ur-Großvater) wurde zwischen 835 und 840 als Sohn von Adalbert I. von Rätien¹⁵⁴, geboren. Adalbert starb zwischen 903 und 906, im Alter von zirka 66 Jahren.
 Weitere Informationen über Adalbert. Referenznummer.
 Adalbert hatte eine Tochter:
 Thietberga Donauwörth [von Rätien]⁷⁸
114. HERR LIUTPATO (Heinrichs 8 x Ur-Großvater), auch verzeichnet als Liutpato, wurde als Sohn von Rotbert V. Unbekannt¹⁵⁵ und Frau N.N.¹⁵⁶, geboren. Herr Liutpato starb nach 816.
115. FRAU LIUTPATO [N.N.] (Heinrichs 8 x Ur-Großmutter) wurde als Tochter von Herrn Erchanpald¹⁵⁷, geboren.
 Herr Liutpato¹¹⁴ heiratete Frau Liutpato [N.N.]. Sie hatten einen Sohn:
 Liutperht Unbekannt⁷⁹
116. HEINRICH UNBEKANNT MARKGRAF IN FRIESLAND (Heinrichs 8 x Ur-Großvater) wurde als Sohn von Poppo I. Graf im Saalgau¹⁵⁸, geboren. Heinrich starb am 28. August 886 in Paris, France.
 Weitere Informationen über Heinrich. Tod(?) am 28. August 886, in Paris; Tod(?) am 28. August 886, in Paris, France.
117. BABA DI SPOLETO (Heinrichs 8 x Ur-Großmutter) wurde als Tochter von Berengar Duca di Spoleto¹⁵⁹ und Hiltrud di Spoleto¹⁶⁰, geboren. Baba starb in Y.
 Heinrich Unbekannt Markgraf in Friesland¹¹⁶ heiratete Baba di Spoleto. Sie hatten zwei Kinder:
 Adalbert von Babenberg⁸²
 Heduvige von Sachsen [d'Austrasie]¹³⁹
118. ERNST I. IM SUALAFELD (Heinrichs 8 x Ur-Großvater) wurde als Sohn von Luitpold im Sualafeld¹⁶¹, geboren. Ernst starb 865.

Ernst hatte einen Sohn:
Ernst II. im Sualafeld⁸³

119. BERENGER DE FRIAUL (Heinrichs 8 x Ur-Großvater) wurde ungefähr 745 geboren. Berenger starb in Y.
Weitere Informationen über Berenger. Referenznummer.
Berenger hatte einen Sohn:
Unruoch II. de Ternois de Frioul⁸⁵ u770
120. BÉGON COMTE DE PARIS (Heinrichs 8 x Ur-Großvater) wurde ungefähr 770, in Paris, als Sohn von Gérard I. comte de Paris¹⁶² und Chrothrudis (Rothrude) de Paris [von Austrasien]¹⁶³, geboren. Bégon starb 816, im Alter von zirka 46 Jahren.
121. ALPAIS D' AQUITAINE (Heinrichs 8 x Ur-Großmutter) wurde 765 als Tochter von Karl den Grossen (Charlemagne) Kaiser des HRR¹²⁵ und Frau des HRR [Hilmintrud]¹⁶⁴, geboren. Alpais starb ungefähr 852, im Alter von zirka 87 Jahren.
Weitere Informationen über Alpais. Tod(?) am 29. Mai 852, im Alter von zirka 86 Jahren.
Alpais heiratete zweimal. Sie war mit Alberich II. Unbekannt Graf vom Nordgau¹²² und Bégon comte de Paris¹²⁰ verheiratet.
Bégon comte de Paris¹²⁰ heiratete Alpais d' Aquitaine. Sie hatten zwei Töchter:
Engeltrude de Paris⁸⁶ u805
Susanne de Paris²²⁶ 809
122. ALBERICH II. UNBEKANNT GRAF VOM NORDGAU (Mann von Heinrichs 8 x Ur-Großmutter). Alberich starb 816.
Alberich II. Unbekannt Graf vom Nordgau heiratete Alpais d' Aquitaine¹²¹.
123. LEUTHARD I. COMTE DE FÉZENSAC COMTE DE PARIS (Heinrichs 8 x Ur-Großvater) wurde 780, in Fezensac, als Sohn von Gérard I. comte de Paris¹⁶² und Chrothrudis (Rothrude) de Paris [von Austrasien]¹⁶³, geboren. Leuthard starb nach 800, als er älter als 20 Jahre war.
Weitere Informationen über Leuthard. Referenznummer; Tod(?) zwischen 813 und 816; Tod(?) 816, in Fezensac.
124. GRIMHILDE DE PARIS [D' AQUITAINE] (Heinrichs 8 x Ur-Großmutter) wurde 790 als Tochter von Baudouin d' Aquitaine¹⁶⁵ und Rothrude (Rotroude) d' Aquitaine [von Austrasien]¹⁶⁶, geboren. Grimhilde starb 856, im Alter von zirka 66 Jahren.
Weitere Informationen über Grimhilde. Referenznummer.
Leuthard I. comte de Fézensac comte de Paris¹²³ heiratete Grimhilde de Paris [d' Aquitaine]. Sie hatten zwei Kinder:
Engeltrude de Paris⁸⁶ u805
Girart II. de Roussillon de Paris¹³⁴ 815
125. KARL DEN GROSSEN (CHARLEMAGNE) KAISER DES HRR (Heinrichs 8 x Ur-Großvater) wurde am 2. April 742, in Ingelheim, Rheinland-Pfalz, Germany, als Sohn von Pippin III. der Kurze roi des Francs¹⁶⁷ und Bertrada des Francs [de Laon]¹⁶⁸, geboren. Karl starb am 28. Januar 814, im Alter von 71 Jahren, in Aachen, Nordrhein-Westfalen.
Karl heiratete zweimal. Er war mit Hildegard des HRR [von Vintschgau]¹²⁶ und Frau des HRR [Hilmintrud]¹⁶⁴ (seine indirekte Verwandte) verheiratet.
126. HILDEGARDE DES HRR [VON VINTSCHGAU] (Heinrichs 8 x Ur-Großmutter) wurde 758 als Tochter von Gerold I. Graf im Vinzgau¹⁶⁹ und Imma Vinzgau [von Alemannien]¹⁷⁰, geboren. Hildegard starb am 30. April 783, im Alter von zirka 24 Jahren, in Diedenhofen, Lorraine, France.
Karl den Grossen (Charlemagne) Kaiser des HRR¹²⁵ heiratete, im Alter von zirka 29 Jahren, Hildegard des HRR [von Vintschgau], im Alter von zirka 13 Jahren, 771. Sie hatten einen Sohn:
Ludwig I. der Fromme Unbekannt⁸⁷ 778
127. WELF UNBEKANNT GRAF IM SCHUSSENGAU (Heinrichs 8 x Ur-Großvater) wurde 778 als Sohn von Isenbrand Unbekannt¹⁷¹ und Iremtrude vom Nagoldgau¹⁷², geboren. Welf starb 824, im Alter von zirka 46 Jahren.
128. HEILWICH AUS SACHSEN (Heinrichs 8 x Ur-Großmutter) wurde ungefähr 782 als Tochter von Isanbart Unbekannt Graf in Sachsen¹⁷³ und Theodrada Unbekannt Äbtissin von Herford¹⁷⁴, geboren. Heilwich starb nach dem 5. November 833, als sie älter als 51 Jahre war.
Weitere Informationen über Heilwich. Referenznummer.
Welf Unbekannt Graf im Schussengau¹²⁷ heiratete Heilwich aus Sachsen. Sie hatten zwei Kinder:
Judith von Altdorf⁸⁸ 800
Conrad I. comte d' Auxerre duc de Bourgogne¹³⁰ u800
129. GEBHARD I. GRAF VOM NIEDERLAHNGAU (Heinrichs 8 x Ur-Großvater) wurde vor 832 als Sohn von Eudes (Vodon II) comte d' Orleans¹⁷⁵ und Engeltrude de Paris⁸⁶, geboren. Gebhard starb nach 879, als er älter als 47 Jahre war.
Gebhard hatte zwei Söhne:
Eudes von Logenah¹⁰⁷ 855
Udo II. Graf im Lahngau⁸⁹
130. CONRAD I. COMTE D' AUXERRE DUC DE BOURGOGNE (Heinrichs 8 x Ur-Großvater) wurde ungefähr 800 als Sohn von Welf Unbekannt Graf im Schussengau¹²⁷ und Heilwich aus Sachsen¹²⁸, geboren. Conrad starb am 21. September 862, im Alter von zirka 62 Jahren.
Weitere Informationen über Conrad. Tod(?) am 16. Februar 863.

131. ADÉLAÏDE DE TOURS (Heinrichs 8 x Ur-Großmutter) wurde ungefähr 819 als Tochter von Hugues I. comte d'Alsace-Bourges II. comte de Tours¹⁷⁶ und Ava (Bava) de Tours [de Morvois]¹⁷⁷, geboren. Adélaïde starb am 15. September 866, im Alter von zirka 47 Jahren.
 Weitere Informationen über Adélaïde. Geburt(?) in Tours; Tod(?) nach 867.
 Adélaïde heiratete zweimal. Sie war mit Robert IV. (Rutpert) der Starke duc de Neustrie de Paris¹³² und Conrad I. comte d'Auxerre duc de Bourgogne¹³⁰ verheiratet.
 Conrad I. comte d'Auxerre duc de Bourgogne¹³⁰ heiratete Adélaïde de Tours. Sie hatten zwei Kinder:
 Conrad II. le Jeune comte de Bourgogne¹⁰⁸ 825
 Judith Welf und von Waiblingen⁹⁰
132. ROBERT IV. (RUTPERT) DER STARKE DUC DE NEUSTRIE DE PARIS (Mann von Heinrichs 8 x Ur-Großmutter) wurde 815 geboren. Robert war beschäftigt in 852 Graf von Tours und Anjou, 853 ernannte ihn Karl zu, Königsboten (missus dominicus) für Tours und Anjou, 866 Laienabt/. Robert starb am 15. September 866, im Alter von zirka 51 Jahren, in Brissarthe, im Kampf gegen die Normannen.
 Weitere Informationen über Robert. Geburt(?) 807, im Alter von zirka -8 Jahren; Referenznummer.
 Robert IV. (Rutpert) der Starke duc de Neustrie de Paris heiratete, im Alter von zirka 49 Jahren, Adélaïde de Tours¹³¹, im Alter von zirka 45 Jahren, 864.
133. THEODORICH I. DE VERMANDOIS (Heinrichs 8 x Ur-Großvater) wurde 805 als Sohn von Nibelung III. comte de Bourgogne¹⁷⁸ und Frau de Bourgogne [Bertha]¹⁷⁹, geboren. Theodorich starb nach 876, als er älter als 71 Jahre war.
 Weitere Informationen über Theodorich. Referenznummer.
 Theodorich hatte eine Tochter:
 Rothaeide de Vermandois [de Bobbio]⁹²
134. GIRART II. DE ROUSSILLON DE PARIS (Heinrichs 8 x Ur-Großvater) wurde 815 als Sohn von Leuthard I. comte de Fézensac comte de Paris¹²³ und Grimhilde de Paris [d' Aquitaine]¹²⁴, geboren. Girart starb 870, im Alter von zirka 55 Jahren.
135. BERTHA DE PARIS [DE TOURS] (Heinrichs 8 x Ur-Großmutter) wurde nach 801, in Tours, als Tochter von Hugues I. comte d'Alsace-Bourges II. comte de Tours¹⁷⁶ und Ava (Bava) de Tours [de Morvois]¹⁷⁷, geboren.
 Girart II. de Roussillon de Paris¹³⁴ heiratete, als <heshe?> jünger als 4 Jahre war, Bertha de Paris [de Tours], als <heshe?> jünger als 17 Jahre war, vor Oktober 819. Sie hatten eine Tochter:
 Ava von Morvois [de Roussillon]⁹⁴
136. GENLACUS VON GELDERN (Heinrichs 8 x Ur-Großvater) wurde als Sohn von Wichard I. von Geldern¹⁸⁰, geboren. Genlacus starb 937.
 Weitere Informationen über Genlacus. Referenznummer.
 Genlacus hatte einen Sohn:
 Godofried von Geldern⁹⁵
137. ADALBERT COMTE DE METZ (Heinrichs 8 x Ur-Großvater).
 Weitere Informationen über Adalbert. Referenznummer.
 Adalbert hatte einen Sohn:
 Gerhard I. Graf im Metzgau⁹⁶
138. OTTO DER ERLAUCHTE HERZOG VON SACHSEN (Heinrichs 8 x Ur-Großvater) wurde 836 als Sohn von Liudolf Herzog von Sachsen¹⁰⁵ und Oda Gräfin von Sachsen [von Billung]¹⁰⁶, geboren. Otto starb am 30. November 912, im Alter von zirka 76 Jahren.
139. HEDUVIGE VON SACHSEN [D'AUSTRASIE] (Heinrichs 8 x Ur-Großmutter) wurde als Tochter von Heinrich Unbekannt Markgraf in Friesland¹¹⁶ und Baba di Spoleto¹¹⁷, geboren. Heduvige starb am 24. Dezember 903.
 Otto der Erlauchte Herzog von Sachsen¹³⁸ heiratete, im Alter von zirka 33 Jahren, Heduvige von Sachsen [d'Austrasie] ungefähr 869. Sie hatten eine Tochter:
 Oda Metzgau [von Sachsen]⁹⁷ 883
140. LOUIS II. LE BÈGUE ROI DE FRANCE (Heinrichs 8 x Ur-Großvater) wurde am 1. September 846 als Sohn von Charles II. le Chauve roi de France Kaiser des HRR¹⁸¹ und Ermentrude des HRR [d'Orléans]¹⁸², geboren. Louis starb am 10. April 879, im Alter von 32 Jahren, in Compiègne.
 Weitere Informationen über Louis. Referenznummer.
141. ADÉLAÏDE DE FRANCE [DE PERTHOIS] (Heinrichs 8 x Ur-Großmutter) wurde ungefähr 855, in Paris, France, als Tochter von Adalhard comte de Paris¹⁸⁴, geboren. Adélaïde starb am 9. November 901, im Alter von zirka 46 Jahren.
 Weitere Informationen über Adélaïde. Referenznummer.
 Louis II. Le Bègue roi de France¹⁴⁰ heiratete Adélaïde de France [de Perthois]. Sie hatten einen Sohn:
 Charles III. le Simple roi des Francs⁹⁸ 879
142. WIGEBART VON SACHSEN HERZOG DER ENGERN (Heinrichs 8 x Ur-Großvater) wurde ungefähr 770 als Sohn von

- Widukind Herzog von Westfalen König der Sachsen¹⁸⁵ und Geva der Sachsen [Eysteinsdottir]¹⁸⁶, geboren. Wigebart starb 825, im Alter von zirka 55 Jahren.
 Weitere Informationen über Wigebart. Referenznummer; Tod(?) ungefähr 851.
143. ORDRAD SINDACILLA DER ENGERN [VON FRIESLAND] (Heinrichs 8 x Ur-Großmutter) wurde ungefähr 778 geboren.
 Weitere Informationen über Ordrad. Referenznummer.
 Wigebart von Sachsen Herzog der Engern¹⁴² heiratete Ordrad Sindacilla der Engern [von Friesland]. Sie hatten zwei Söhne:
 Bruno II. Markgraf von Sachsen¹⁴⁷ u785
 Waltbert von Vreden Graf im Graingau und Threcwithi¹⁰⁰ u815
144. KLACK-HARALD VON DÄNEMARK 10. KÖNIG VON (Heinrichs 8 x Ur-Großvater) wurde 800 als Sohn von Halvdan Haraldsson Unbekannt 4. König von Haithabu¹⁸⁷, geboren. Klack-Harald starb 844, im Alter von zirka 44 Jahren.
 Weitere Informationen über Klack-Harald. Referenznummer.
 Klack-Harald hatte einen Sohn:
 Godefrid Haraldson Herzog von Friesland König von Haithabu¹⁰² u820
145. LOTHAR II. KÖNIG VON LOTHRINGEN (Heinrichs 8 x Ur-Großvater) wurde 835, in Elsaß, als Sohn von Lothar I. von Lothringen Kaiser des HRR¹⁸⁸ und Ermengarde comtesse des HRR [de Tours]¹⁸⁹, geboren. Lothar starb am 8. August 869, im Alter von zirka 34 Jahren, in Piacenza, Emilia-Romagna, Italy.
146. WALDRADA VON LOTHRINGEN [DE WORMSGAU] (Heinrichs 8 x Ur-Großmutter) wurde ungefähr 836 als Tochter von Liudolf Herzog von Sachsen¹⁰⁵ und Oda Gräfin von Sachsen [von Billung]¹⁰⁶, geboren. Waldrada starb am 9. April 868, im Alter von zirka 31 Jahren, in Remiremont, Vosges, Lorraine, France.
 Weitere Informationen über Waldrada. Referenznummer.
 Lothar II. König von Lothringen¹⁴⁵ heiratete Waldrada von Lothringen [de Wormsgau]. Sie hatten eine Tochter:
 Gisela von Haithabu [von Lothringen] Äbtissin von Nivelles¹⁰³ u862
147. BRUNO II. MARKGRAF VON SACHSEN (Heinrichs 8 x Ur-Großvater) wurde ungefähr 785 als Sohn von Wigebart von Sachsen Herzog der Engern¹⁴² und Ordrad Sindacilla der Engern [von Friesland]¹⁴³, geboren. Bruno starb vor 844, als er jünger als 58 Jahre war.
 Weitere Informationen über Bruno. Referenznummer.
 Bruno heiratete zweimal. Er war mit Suana von Sachsen [von Montfort]¹⁴⁹ und Addida (Oda) von Sachsen [von Merseburg]¹⁴⁸ verheiratet.
148. ADDIDA (ODA) VON SACHSEN [VON MERSEBURG] (Heinrichs 8 x Ur-Großmutter) wurde ungefähr 787 als Tochter von Ekbert Unbekannt Herzog in Sachsen¹⁹⁰ und Ida von Franken¹⁹¹, geboren.
 Bruno II. Markgraf von Sachsen¹⁴⁷ heiratete Addida (Oda) von Sachsen [von Merseburg]. Sie hatten einen Sohn:
 Liudolf Herzog von Sachsen¹⁰⁵ 806
149. SUANA VON SACHSEN [VON MONTFORT] (Frau von Heinrichs 8 x Ur-Großvater).
 Weitere Informationen über Suana. Referenznummer.
 Bruno II. Markgraf von Sachsen¹⁴⁷ heiratete Suana von Sachsen [von Montfort].
150. BILLUNG GRAF IN SACHSEN (Heinrichs 8 x Ur-Großvater) wurde ungefähr 770 geboren.
151. AEDA SACHSEN (Heinrichs 8 x Ur-Großmutter) wurde ungefähr 770 geboren.
 Billung Graf in Sachsen¹⁵⁰ heiratete Aeda Sachsen. Sie hatten eine Tochter:
 Oda Gräfin von Sachsen [von Billung]¹⁰⁶ 806

Generation von 9 x Ur-Großeltern

152. SIGGERUS UNBEKANNT (Heinrichs 9 x Ur-Großvater) wurde als Sohn von Sicardus Unbekannt¹⁹², geboren.
 Weitere Informationen über Siggerus. Referenznummer.
 Siggerus hatte einen Sohn:
 Sieghard Markgraf von Kärnten¹⁰⁹
153. LIUTFRIED II. COMTE DE TOUR-ALSACE (Heinrichs 9 x Ur-Großvater) wurde ungefähr 798, in Tours, als Sohn von Hugues I. comte d' Alsace-Bourges II. comte de Tours¹⁷⁶ und Ava (Bava) de Tours [de Morvois]¹⁷⁷, geboren. Liutfried starb 865, im Alter von zirka 67 Jahren, in Y.
 Liutfried hatte einen Sohn:
 Hugbald von Dillingen¹¹¹ v860
154. ADALBERT I. VON RÄTIEN (Heinrichs 9 x Ur-Großvater) wurde als Sohn von Hunfried I. von Rätien¹⁹³ und Frau von Rätien [Hitta]¹⁹⁴, geboren. Adalbert starb (Hingerichtet) nach 860.
 Weitere Informationen über Adalbert. Referenznummer.
 Adalbert hatte einen Sohn:
 Adalbert II. der Erlauchte Markgraf von Rätien¹¹³ u838

155. ROTBERT V. UNBEKANNT (Heinrichs 9 x Ur-Großvater), auch verzeichnet als V, wurde als Sohn von Rotbert (Rotheri) II. Unbekannt¹⁹⁵ und Williswind Unbekannt¹⁹⁶, geboren. Rotbert starb nach 758.
156. FRAU N.N. (Heinrichs 9 x Ur-Großmutter) wurde als Tochter von Liutprand Unbekannt¹⁹⁷, geboren. Rotbert V. Unbekannt¹⁵⁵ heiratete Frau N.N. Sie hatten einen Sohn:
Herr Liutpato¹¹⁴
157. HERR ERCHANPALD (Heinrichs 9 x Ur-Großvater).
Herr Erchanpald hatte eine Tochter:
Frau Liutpato [N.N.]¹¹⁵
158. POPPO I. GRAF IM SAALGAU (Heinrichs 9 x Ur-Großvater) wurde vor 819 als Sohn von Heimrich Graf im Saalgau¹⁹⁸ und Hadaburg Saalgau¹⁹⁹, geboren. Poppo starb nach 839, als er älter als 20 Jahre war.
Weitere Informationen über Poppo. Referenznummer.
Poppo hatte einen Sohn:
Heinrich Unbekannt Markgraf in Friesland¹¹⁶
159. BERENGAR DUCA DI SPOLETO (Heinrichs 9 x Ur-Großvater). Berengar starb vor 866.
160. HILTRUD DI SPOLETO (Heinrichs 9 x Ur-Großmutter) wurde ungefähr 826 als Tochter von Lothar I. von Lothringen Kaiser des HRR¹⁸⁸ und Ermengarde comtesse des HRR [de Tours]¹⁸⁹, geboren. Hiltrud starb zwischen 865 und 866, im Alter von zirka 40 Jahren.
Berengar Duca di Spoleto¹⁵⁹ heiratete Hiltrud di Spoleto. Sie hatten eine Tochter:
Baba di Spoleto¹¹⁷
161. LUITPOLD IM SUALAFELD (Heinrichs 9 x Ur-Großvater) wurde vor 788 geboren. Luitpold starb nach 832, als er älter als 44 Jahre war.
Luitpold hatte einen Sohn:
Ernst I. im Sualafeld¹¹⁸
162. GÉRARD I. COMTE DE PARIS (Heinrichs 9 x Ur-Großvater) wurde ungefähr 733, in Paris, geboren. Gérard starb 779, im Alter von zirka 46 Jahren.
Weitere Informationen über Gérard. Geburt(?) 715, im Alter von zirka -18 Jahren.
163. CHROTHRUDIS (ROTHRUDE) DE PARIS [VON AUSTRASIEN] (Heinrichs 9 x Ur-Großmutter) wurde 740, in Spoleto, Perugia, Umbria, Italy, als Tochter von Carloman I. des Francs²⁰⁰ und Alard des Francs²⁰¹, geboren.
Gérard I. comte de Paris¹⁶² heiratete Chrothrudis (Rothrude) de Paris [von Austrasien]. Sie hatten drei Kinder:
Ava (Bava) de Tours [de Morvois]¹⁷⁷ 769
Bégon comte de Paris¹²⁰ u770
Leuthard I. comte de Fézensac comte de Paris¹²³ 780
164. FRAU DES HRR [HILMINTRUD] (Heinrichs 9 x Ur-Großmutter).
Frau des HRR [Hilmintrud] heiratete ihren indirekte Verwandte, Karl den Grossen (Charlemagne) Kaiser des HRR¹²⁵.
Karl den Grossen (Charlemagne) Kaiser des HRR¹²⁵ heiratete Frau des HRR [Hilmintrud]. Sie hatten eine Tochter:
Alpais d' Aquitaine¹²¹ 765
165. BAUDOUIIN D' AQUITAINE (Heinrichs 9 x Ur-Großvater).
Weitere Informationen über Baudouin. Referenznummer.
166. ROTHRUDE (ROTROUDE) D' AQUITAINE [VON AUSTRASIEN] (Heinrichs 9 x Ur-Großmutter) wurde als Tochter von Carloman (Karlmann I) von Austrasien²⁰² und Tochter von Austrasien [von Alard]²⁰³, geboren.
Baudouin d' Aquitaine¹⁶⁵ heiratete Rothrude (Rotroude) d' Aquitaine [von Austrasien]. Sie hatten eine Tochter:
Grimhilde de Paris [d' Aquitaine]¹²⁴ 790
167. PIPPIN III. DER KURZE ROI DES FRANCS (Heinrichs 9 x Ur-Großvater) wurde 714, in Jupille, als Sohn von Charles Martell²⁰⁴ und Rotruda Martell [de Trèves]²⁰⁵, geboren. Pippin starb am 24. September 768, im Alter von zirka 54 Jahren, in St. Denis.
168. BERTRADA DES FRANCS [DE LAON] (Heinrichs 9 x Ur-Großmutter) wurde als Tochter von Héribert (Charibert Hardrad) de Laon²⁰⁷ und Gisela (Bertrade) de Laon [de Razès]²⁰⁸, geboren. Bertrada starb 783.
Weitere Informationen über Bertrada. Tod(?) 783, in Choisy-au-Bac.
Pippin III. der Kurze roi des Francs¹⁶⁷ heiratete, im Alter von zirka 26 Jahren, Bertrada des Francs [de Laon] 740. Sie hatten zwei Söhne:
Karl den Grossen (Charlemagne) Kaiser des HRR¹²⁵ 742
Karlmann Unbekannt König von Austrasien²³⁶ 751
169. GEROLD I. GRAF IM VINZGAU (Heinrichs 9 x Ur-Großvater) wurde ungefähr 720 als Sohn von Agilulf von Bayern²⁰⁹, geboren. Gerold starb zwischen 784 und 799, im Alter von zirka 72 Jahren.
170. IMMA VINZGAU [VON ALEMANNIEN] (Heinrichs 9 x Ur-Großmutter) wurde vor 725 als Tochter von Hnabi (Nebi)

- Herzog von Alemannien²¹⁰ und Hereswintha vom von Alemannien [Bodensee]²¹¹, geboren. Imma starb 798, als sie älter als 73 Jahre war.
 Weitere Informationen über Imma. Referenznummer.
 Gerold I. Graf im Vinzgau¹⁶⁹ heiratete Imma Vinzgau [von Alemannien]. Sie hatten vier Kinder:
 Hadrian d'Orléans²¹⁷
 Ulrich I. Taillifer Graf im Argengau und²⁷⁴
 Iremtrude vom Nagoldgau¹⁷²
 Hildegard des HRR [von Vintschgau]¹²⁶ 758
171. ISENBRAND UNBEKANNT (Heinrichs 9 x Ur-Großvater) wurde als Sohn von Warin Unbekannt²¹², geboren.
 172. IREMTRUDE VOM NAGOLDGAU (Heinrichs 9 x Ur-Großmutter) wurde als Tochter von Gerold I. Graf im Vinzgau¹⁶⁹ und Imma Vinzgau [von Alemannien]¹⁷⁰, geboren.
 Isenbrand Unbekannt¹⁷¹ heiratete Iremtrude vom Nagoldgau. Sie hatten einen Sohn:
 Welf Unbekannt Graf im Schussengau¹²⁷ 778
173. ISANBART UNBEKANNT GRAF IN SACHSEN (Heinrichs 9 x Ur-Großvater), auch verzeichnet als Isanbart Graf in, wurde ungefähr 755 als Sohn von Warin Unbekannt Graf im Thurgau²¹³ und Adellinde von Spoleto²¹⁴, geboren. Isanbart starb nach 806, als er älter als 51 Jahre war.
 174. THEODRADA UNBEKANNT ÄBTISSIN VON HERFORD (Heinrichs 9 x Ur-Großmutter), auch verzeichnet als Theodrada Äbtissin, wurde 777 als Tochter von Bernhard Abt von St. Quentin²¹⁵ und Gundelinda von St. Quentin²¹⁶, geboren. Theodrada starb nach 814, als sie älter als 37 Jahre war.
 Weitere Informationen über Theodrada. Referenznummer.
 Isanbart Unbekannt Graf in Sachsen¹⁷³ heiratete Theodrada Unbekannt Äbtissin von Herford. Sie hatten eine Tochter:
 Heilwich aus Sachsen¹²⁸ u782
175. EUDES (VODON II) COMTE D' ORLEANS (Heinrichs 9 x Ur-Großvater) wurde vor 798 als Sohn von Hadrian d'Orléans²¹⁷ und Wandrat d'Orléans [de Bretagne]²¹⁸, geboren. Eudes starb 834, als er älter als 36 Jahre war.
 Weitere Informationen über Eudes. Referenznummer.
 Eudes heiratete seine Nichte 3. Grades, Engeltrude de Paris⁸⁶.
 Eudes (Vodon II) comte d' Orleans heiratete Engeltrude de Paris⁸⁶. Sie hatten zwei Kinder:
 Ermentrude des HRR [d' Orléans]¹⁸² u820
 Gebhard I. Graf vom Niederlahngau¹²⁹ v832
176. HUGUES I. COMTE D' ALSACE-BOURGUES II. COMTE DE TOURS (Heinrichs 9 x Ur-Großvater) wurde 765, in Alsace-Lorraine, als Sohn von Luitfride II. Graf vom Sundgau comte d' Alsace²¹⁹ und Frau d' Alsace [Hiltrude]²²⁰, geboren. Hugues starb am 20. Oktober 837, im Alter von zirka 72 Jahren, in Bourges, France.
 Weitere Informationen über Hugues. Referenznummer.
177. AVA (BAVA) DE TOURS [DE MORVOIS] (Heinrichs 9 x Ur-Großmutter) wurde 769 als Tochter von Gérard I. comte de Paris¹⁶² und Chrothrudis (Rothrude) de Paris [von Austrasien]¹⁶³, geboren. Ava starb am 4. August 839, im Alter von zirka 70 Jahren.
 Weitere Informationen über Ava. Tod(?) 837, im Alter von zirka 68 Jahren; Tod(?) in Y.
 Hugues I. comte d' Alsace-Bourges II. comte de Tours¹⁷⁶ heiratete, als <heshe?> jünger als 34 Jahre war, Ava (Bava) de Tours [de Morvois], als <heshe?> jünger als 30 Jahre war, vor 800. Sie hatten vier Kinder:
 Liutfried II. comte de Tour-Alsace¹⁵³ u798
 Bertha de Paris [de Tours]¹³⁵ n801
 Ermengarde comtesse des HRR [de Tours]¹⁸⁹ u805
 Adélaïde de Tours¹³¹ u819
178. NIBELUNG III. COMTE DE BOURGOGNE (Heinrichs 9 x Ur-Großvater) wurde als Sohn von Herrn Nibelung I²²¹ und Aube (Berthe) Nibelung²²², geboren. Nibelung starb nach 805.
 Weitere Informationen über Nibelung. Referenznummer.
179. FRAU DE BOURGOGNE [BERTHA] (Heinrichs 9 x Ur-Großmutter) wurde 750 als Tochter von Herrn Theoderich²²³ und Frau Theoderich [Alda]²²⁴, geboren. Frau de Bourgogne [Bertha] starb nach 804, als sie älter als 54 Jahre war.
 Nibelung III. comte de Bourgogne¹⁷⁸ heiratete Frau de Bourgogne [Bertha]. Sie hatten einen Sohn:
 Theodorich I. de Vermandois¹³³ 805
180. WICHARD I. VON GELDERN (Heinrichs 9 x Ur-Großvater). Wichard starb 910.
 Weitere Informationen über Wichard. Referenznummer.
 Wichard hatte einen Sohn:
 Genlacus von Geldern¹³⁶
181. CHARLES II. LE CHAUVE ROI DE FRANCE KAISER DES HRR (Heinrichs 9 x Ur-Großvater) wurde am 13. Juni 823, in Frankfurt am Main, Hessen, Deutschland, als Sohn von Ludwig I. der Fromme Unbekannt⁸⁷ und Judith von Altdorf⁸⁸, geboren. Charles starb am 6. Oktober 877, im Alter von 54 Jahren, in Mont Cenis Pass.
 Weitere Informationen über Charles. Referenznummer; Tod(?) 877, im Alter von zirka 54 Jahren, in Brides-les-bains.
 Charles heiratete zweimal. Er war mit Ermentrude des HRR [d' Orléans]¹⁸² und Richilde des HRR [de Provence]¹⁸³ verheiratet.

182. ERMENTRUDE DES HRR [D' ORLÉANS] (Heinrichs 9 x Ur-Großmutter) wurde ungefähr 820 als Tochter von Eudes (Vodon II) comte d' Orleans¹⁷⁵ und Engeltrude de Paris⁸⁶, geboren. Ermentrude starb am 6. Oktober 869, im Alter von zirka 49 Jahren.
Charles II. le Chauve roi de France Kaiser des HRR¹⁸¹ heiratete, im Alter von 19 Jahren, Ermentrude des HRR [d' Orléans], im Alter von zirka 22 Jahren, am 13. Dezember 842. Sie hatten einen Sohn:
Louis II. Le Bègue roi de France¹⁴⁰ 846
183. RICHELDE DES HRR [DE PROVENCE] (Heinrichs Stief9 x Ur-großmutter). Richilde starb 914.
Weitere Informationen über Richilde. Referenznummer; Tod(?) 920.
Charles II. le Chauve roi de France Kaiser des HRR¹⁸¹ heiratete, im Alter von 46 Jahren, Richilde des HRR [de Provence] am 22. Januar 870.
184. ADALHARD COMTE DE PARIS (Heinrichs 9 x Ur-Großvater) wurde ungefähr 830 als Sohn von Wulfhard Unbekannt²²⁵ und Susanne de Paris²²⁶, geboren. Adalhard starb ungefähr 890, im Alter von zirka 60 Jahren.
Adalhard hatte eine Tochter:
Adélaïde de France [de Perthois]¹⁴¹ u855
185. WIDUKIND HERZOG VON WESTFALEN KÖNIG DER SACHSEN (Heinrichs 9 x Ur-Großvater) wurde ungefähr 755 als Sohn von Warnekin (Werner) König der Sachsen²²⁷ und Gunhilde der Sachsen [von Rügen]²²⁸, geboren. 782, im Alter von zirka 27 Jahren, war er beschäftigt in Herzog der Sachsen, aus der Sippe Odonen/. Widukind starb am 7. Januar 807, im Alter von zirka 51 Jahren.
Weitere Informationen über Widukind. Referenznummer.
186. GEVA DER SACHSEN [EYSTEINSDOTTIR] (Heinrichs 9 x Ur-Großmutter) wurde ungefähr 755, in Holtan, Vestfold, Norway, als Tochter von Eystein Yngling Halfdansson König von Vestfold²²⁹ und Hild Eiriksdotter Königin von Vestfold²³⁰, geboren.
Weitere Informationen über Geva. Referenznummer.
Widukind Herzog von Westfalen König der Sachsen¹⁸⁵ heiratete, im Alter von zirka 20 Jahren, Geva der Sachsen [Eysteinsdottir], im Alter von zirka 20 Jahren, ungefähr 775. Sie hatten einen Sohn:
Wigebart von Sachsen Herzog der Engern¹⁴² u770
187. HALVDAN HARALDSSON UNBEKANNT 4. KÖNIG VON HAITHABU (Heinrichs 9 x Ur-Großvater) wurde 775 als Sohn von Harald von Vestfold 2. König von Haithabu²³¹ und Imhild von Haithabu [von Engern]²³², geboren. Halvdan starb 810, im Alter von zirka 35 Jahren.
Weitere Informationen über Halvdan. Referenznummer.
Halvdan hatte einen Sohn:
Klack-Harald von Dänemark 10. König von¹⁴⁴ 800
188. LOTHAR I. VON LOTHRINGEN KAISER DES HRR (Heinrichs 9 x Ur-Großvater) wurde 795 als Sohn von Ludwig I. der Fromme Unbekannt⁸⁷ und Irmingard de Hesbaye²³³, geboren. Lothar starb am 29. September 855, im Alter von zirka 60 Jahren, in Prüm.
Weitere Informationen über Lothar. Tod(?) am 20. März 851, im Alter von zirka 55 Jahren, in Prüm; Tod(?) am 29. September 855, im Alter von zirka 60 Jahren.
189. ERMENGARDE COMTESSE DES HRR [DE TOURS] (Heinrichs 9 x Ur-Großmutter) wurde ungefähr 805, in Alsa, als Tochter von Hugues I. comte d' Alsace-Bourges II. comte de Tours¹⁷⁶ und Ava (Bava) de Tours [de Morvois]¹⁷⁷, geboren. Ermengarde starb am 20. März 851, im Alter von zirka 45 Jahren, in Italien.
Weitere Informationen über Ermengarde. Tod(?) am 24. März 849, im Alter von zirka 43 Jahren, in Abtei Erstein, Elsaß.
Lothar I. von Lothringen Kaiser des HRR¹⁸⁸ heiratete, im Alter von zirka 26 Jahren, Ermengarde comtesse des HRR [de Tours], im Alter von zirka 16 Jahren, im Oktober 821 in Diedenhofen. Sie hatten zwei Kinder:
Hiltrud di Spoleto¹⁶⁰ u826
Lothar II. König von Lothringen¹⁴⁵ 835
190. EKBERT UNBEKANNT HERZOG IN SACHSEN (Heinrichs 9 x Ur-Großvater) wurde ungefähr 756 als Sohn von Reginbert Unbekannt²³⁴ und Baba Unbekannt²³⁵, geboren. Ekbert starb nach 834, als er älter als 78 Jahre war.
191. IDA VON FRANKEN (Heinrichs 9 x Ur-Großmutter) wurde zwischen 768 und 770 als Tochter von Karlmann Unbekannt König von Austrasien²³⁶ und Gerberga von Italien²³⁷, geboren. Ida starb am 4. September 820, im Alter von zirka 51 Jahren, in Herzfeld.
Ekbert Unbekannt Herzog in Sachsen¹⁹⁰ heiratete Ida von Franken. Sie hatten eine Tochter:
Addida (Oda) von Sachsen [von Merseburg]¹⁴⁸ u787

Generation von 10 x Ur-Großeltern

192. SICARDUS UNBEKANNT (Heinrichs 10 x Ur-Großvater) wurde als Sohn von Alberich Unbekannt²³⁸, geboren.
Weitere Informationen über Sicardus. Referenznummer.
Sicardus hatte einen Sohn:
Siggerus Unbekannt¹⁵²
193. HUNFRIED I. VON RÄTIEN (Heinrichs 10 x Ur-Großvater). Hunfried starb ungefähr 835.
Weitere Informationen über Hunfried. Referenznummer.
194. FRAU VON RÄTIEN [HITTA] (Heinrichs 10 x Ur-Großmutter). Frau von Rätien [Hitta] starb in Jerusalem.
Weitere Informationen über Frau von Rätien [Hitta]. Tod(?) in Y.
Hunfried I. von Rätien¹⁹³ heiratete Frau von Rätien [Hitta]. Sie hatten einen Sohn:
Adalbert I. von Rätien¹⁵⁴
195. ROTBERT (ROTHERI) II. UNBEKANNT (Heinrichs 10 x Ur-Großvater) wurde als Sohn von Rotbert II. Unbekannt²³⁹ und Frau NN²⁴⁰, geboren. Rotbert starb in Y.
196. WILLISWIND UNBEKANNT (Heinrichs 10 x Ur-Großmutter) wurde als Tochter von Adelhelm Unbekannt²⁴¹, geboren.
Williswind starb in Y.
Rotbert (Rotheri) II. Unbekannt¹⁹⁵ heiratete Williswind Unbekannt. Sie hatten einen Sohn:
Rotbert V. Unbekannt¹⁵⁵
197. LIUTPRAND UNBEKANNT (Heinrichs 10 x Ur-Großvater) wurde vor 690 als Sohn von Ansbrand Unbekannt²⁴² und Theoderada Unbekannt²⁴³, geboren. Liutprand starb im Januar 744, als er älter als 54 Jahre war.
Liutprand hatte eine Tochter:
Frau N.N.¹⁵⁶
198. HEIMRICH GRAF IM SAALGAU (Heinrichs 10 x Ur-Großvater), auch verzeichnet als Heimrich Graf im Saalgau, wurde als Sohn von Heimrich (Heimo) Unbekannt Graf im Oberrheingau²⁴⁴, geboren. Heimrich starb nach 812.
Weitere Informationen über Heimrich. Referenznummer.
199. HADABURG SAALGAU (Heinrichs 10 x Ur-Großmutter). Hadaburg starb in Y.
Weitere Informationen über Hadaburg. Referenznummer.
Heimrich Graf im Saalgau¹⁹⁸ heiratete Hadaburg Saalgau. Sie hatten einen Sohn:
Poppo I. Graf im Saalgau¹⁵⁸ v819
200. CARLOMAN I. DES FRANCS (Heinrichs 10 x Ur-Großvater) wurde 713 als Sohn von Charles Martell²⁰⁴ und Rotruda Martell [de Trêves]²⁰⁵, geboren. Carloman starb am 17. August 754, im Alter von zirka 41 Jahren, in Vienne.
201. ALARD DES FRANCS (Heinrichs 10 x Ur-Großmutter).
Weitere Informationen über Alard. Referenznummer.
Carloman I. des Francs²⁰⁰ heiratete Alard des Francs. Sie hatten eine Tochter:
Chrothrudis (Rothrude) de Paris [von Austrasien]¹⁶³ 740
202. CARLOMAN (KARLMANN I) VON AUSTRASIEN (Heinrichs 10 x Ur-Großvater) wurde ungefähr 713 geboren.
Carloman war beschäftigt in Major Domus, Carloman d'Heristal (Herr der Ostfranken)/. Carloman starb 755, im Alter von zirka 42 Jahren, in Montecassino.
203. TOCHTER VON AUSTRASIEN [VON ALARD] (Heinrichs 10 x Ur-Großmutter) wurde als Tochter von Alard von Austrasien²⁴⁵, geboren.
Carloman (Karlmann I) von Austrasien²⁰² heiratete Tochter von Austrasien [von Alard]. Sie hatten eine Tochter:
Rothrude (Rotroude) d' Aquitaine [von Austrasien]¹⁶⁶
204. CHARLES MARTELL (Heinrichs 10 x Ur-Großvater) wurde zwischen 676 und 689 als Sohn von Pippin II. der Mittlere²⁴⁶ und Frau der Mittlere [Plektrude]²⁴⁷, geboren. Charles starb am 22. Oktober 741, im Alter von zirka 59 Jahren, in Quierzy.
Weitere Informationen über Charles. Geburt(?) zwischen 676 und 678, im Alter von zirka -5 Jahren; Tod(?) am 15. Oktober 741, im Alter von zirka 59 Jahren, in Quierzy.
Charles heiratete zweimal. Er war mit Svanahilda Martell [von Bayern]²⁰⁶ und Rotruda Martell [de Trêves]²⁰⁵ verheiratet.
205. ROTRUDA MARTELL [DE TRÊVES] (Heinrichs 10 x Ur-Großmutter) wurde ungefähr 695 als Tochter von Saint Liévin de Trêves²⁴⁸ und Willigard de Trêves [von Bayern]²⁴⁹, geboren. Rotruda starb 724, im Alter von zirka 29 Jahren.
Charles Martell²⁰⁴ heiratete Rotruda Martell [de Trêves]. Sie hatten vier Kinder:
Bernhard Abt von St. Quentin²¹⁵ u700
Carloman I. des Francs²⁰⁰ 713
Pippin III. der Kurze roi des Francs¹⁶⁷ 714
Frau Theoderich [Alda]²²⁴ 732
206. SVANAHILDA MARTELL [VON BAYERN] (Frau von Heinrichs 10 x Ur-Großvater) wurde ungefähr 690 geboren.
Charles Martell²⁰⁴ heiratete Svanahilda Martell [von Bayern].

207. HÉRIBERT (CHARIBERT HARDRAD) DE LAON (Heinrichs 10 x Ur-Großvater) wurde als Sohn von NN von Laon²⁵³ und Bertha (Bertrada) von Laon [von Prüm]²⁵⁴, geboren. Héribert starb ungefähr 744.
208. GISELA (BERTRADE) DE LAON [DE RAZÈS] (Heinrichs 10 x Ur-Großmutter) wurde als Tochter von Sigibert IV. de Razès²⁵⁵ und Magdalena (Magdala) de Razès²⁵⁶, geboren. Gisela starb in Y.
Héribert (Charibert Hardrad) de Laon²⁰⁷ heiratete Gisela (Bertrade) de Laon [de Razès]. Sie hatten zwei Töchter:
Chrodolande d'Autun [de Laon]³⁸⁴
Bertrada des Francs [de Laon]¹⁶⁸
209. AGILULF VON BAYERN (Heinrichs 10 x Ur-Großvater) wurde als Sohn von Theodo Herzog von Bayern²⁵⁷ und Gleisnod von Bayern²⁵⁸, geboren. Agilulf starb in Y.
Weitere Informationen über Agilulf. Referenznummer.
Agilulf hatte einen Sohn:
Gerold I. Graf im Vinzgau¹⁶⁹ u720
210. HNABI (NEBI) HERZOG VON ALEMANNIEN (Heinrichs 10 x Ur-Großvater), auch verzeichnet als Hnabi (Nebi) Herzog von Alemannien, wurde als Sohn von Huoching Unbekannt²⁵⁹, geboren. Hnabi starb 788.
Weitere Informationen über Hnabi. Referenznummer.
211. HERESWINTHA VOM VON ALEMANNIEN [BODENSEE] (Heinrichs 10 x Ur-Großmutter). Hereswintha starb in Y.
Weitere Informationen über Hereswintha. Referenznummer.
Hnabi (Nebi) Herzog von Alemannien²¹⁰ heiratete Hereswintha vom von Alemannien [Bodensee]. Sie hatten eine Tochter:
Imma Vinzgau [von Alemannien]¹⁷⁰ v725
212. WARIN UNBEKANNT (Heinrichs 10 x Ur-Großvater). Warin starb in Y.
Warin hatte einen Sohn:
Isenbrand Unbekannt¹⁷¹
213. WARIN UNBEKANNT GRAF IM THURGAU (Heinrichs 10 x Ur-Großvater) wurde als Sohn von Ruthard der Ältere Unbekannt²⁶², geboren. Warin starb ungefähr 790.
Weitere Informationen über Warin. Referenznummer.
214. ADELLINDE VON SPOLETO (Heinrichs 10 x Ur-Großmutter) wurde als Tochter von Hildebrand Unbekannt Herzog von Spoleto²⁶³ und Regarde von Bayern²⁶⁴, geboren. Adellinde starb nach 787.
Warin Unbekannt Graf im Thurgau²¹³ heiratete Adellinde von Spoleto. Sie hatten einen Sohn:
Isanbart Unbekannt Graf in Sachsen¹⁷³ u755
215. BERNHARD ABT VON ST. QUENTIN (Heinrichs 10 x Ur-Großvater) wurde ungefähr 700 als Sohn von Charles Martell²⁰⁴ und Rotruda Martell [de Trèves]²⁰⁵, geboren. Bernhard starb nach 774, als er älter als 74 Jahre war.
216. GUNDELINDA VON ST. QUENTIN (Heinrichs 10 x Ur-Großmutter) wurde als Tochter von Adalbertus I. Herzog von Alemannien²⁶⁵ und Gerlinde von Alemannien [von Austrasien]²⁶⁶, geboren. Gundelinda starb in Y.
Bernhard Abt von St. Quentin²¹⁵ heiratete Gundelinda von St. Quentin. Sie hatten eine Tochter:
Theodrada Unbekannt Äbtissin von Herford¹⁷⁴ 777
217. HADRIAN D'ORLÉANS (Heinrichs 10 x Ur-Großvater) wurde als Sohn von Gerold I. Graf im Vinzgau¹⁶⁹ und Imma Vinzgau [von Alemannien]¹⁷⁰, geboren. Hadrian starb nach 815.
Weitere Informationen über Hadrian. Referenznummer.
218. WANDRAT D'ORLÉANS [DE BRETAGNE] (Heinrichs 10 x Ur-Großmutter) wurde als Tochter von Lambert de Bretagne²⁶⁷, geboren. Wandrat starb in Y.
Weitere Informationen über Wandrat. Referenznummer.
Hadrian d'Orléans²¹⁷ heiratete Wandrat d'Orléans [de Bretagne]. Sie hatten einen Sohn:
Eudes (Vodon II) comte d'Orleans¹⁷⁵ v798
219. LUITFRIDE II. GRAF VOM SUNDGAU COMTE D' ALSACE (Heinrichs 10 x Ur-Großvater) wurde als Sohn von Luitfride I. comte de Nordgau duc d' Alsace²⁶⁸ und Edith d' Alsace²⁶⁹, geboren. Luitfride starb 802.
Weitere Informationen über Luitfride. Referenznummer.
220. FRAU D' ALSACE [HILTRUDE] (Heinrichs 10 x Ur-Großmutter).
Luitfride II. Graf vom Sundgau comte d' Alsace²¹⁹ heiratete Frau d' Alsace [Hiltrude]. Sie hatten einen Sohn:
Hugues I. comte d' Alsace-Bourges II. comte de Tours¹⁷⁶ 765
221. HERR NIBELUNG I (Heinrichs 10 x Ur-Großvater), auch verzeichnet als I, wurde 725 als Sohn von Childebrand I. Duc de Bourgogne²⁷⁰ und Frau de Bourgogne [Rolande]²⁷¹, geboren. Herr Nibelung I starb zwischen 770 und 786, im Alter von zirka 53 Jahren.
Weitere Informationen über Herr Nibelung I. Referenznummer.
222. AUBE (BERTHE) NIBELUNG (Heinrichs 10 x Ur-Großmutter), auch verzeichnet als Aube, wurde als Tochter von Natronai al Makhir (Theoderich II.) Markgraf von Septimanie²⁷² und Aldana von Septimanie [d'Autun]²⁷³, geboren.
Weitere Informationen über Aube. Referenznummer.

Herr Nibelung I²²¹ heiratete Aube (Berthe) Nibelung. Sie hatten einen Sohn:
 Nibelung III. comte de Bourgogne¹⁷⁸

223. HERR THEODERICH (Heinrichs 10 x Ur-Großvater) wurde 730 geboren. Herr Theoderich starb 791, im Alter von zirka 61 Jahren.
224. FRAU THEODERICH [ALDA] (Heinrichs 10 x Ur-Großmutter) wurde 732 als Tochter von Charles Martell²⁰⁴ und Rotruda Martell [de Trèves]²⁰⁵, geboren. Frau Theoderich [Alda] starb 804, im Alter von zirka 72 Jahren.
 Weitere Informationen über Frau Theoderich [Alda]. Referenznummer.
 Herr Theoderich²²³ heiratete Frau Theoderich [Alda]. Sie hatten eine Tochter:
 Frau de Bourgogne [Bertha]¹⁷⁹ 750
225. WULFHARD UNBEKANNT (Heinrichs 10 x Ur-Großvater) wurde als Sohn von Ulrich I. Taillifer Graf im Argengau und²⁷⁴, geboren. Wulfhard starb in Y.
226. SUSANNE DE PARIS (Heinrichs 10 x Ur-Großmutter), auch verzeichnet als Suzanne, wurde 809 als Tochter von Bégon comte de Paris¹²⁰ und Alpais d' Aquitaine¹²¹, geboren. Susanne starb in Y.
 Wulfhard Unbekannt²²⁵ heiratete Susanne de Paris. Sie hatten einen Sohn:
 Adalhard comte de Paris¹⁸⁴ u830
227. WARNEKIN (WERNER) KÖNIG DER SACHSEN (Heinrichs 10 x Ur-Großvater) wurde ungefähr 700 als Sohn von Dietrich König der Sachsen²⁷⁵ und Dobrogera der Sachsen [von Wenden]²⁷⁶, geboren. Warnekin starb 768, im Alter von zirka 68 Jahren.
 Weitere Informationen über Warnekin. Referenznummer.
228. GUNHILDE DER SACHSEN [VON RÜGEN] (Heinrichs 10 x Ur-Großmutter) wurde ungefähr 710 geboren.
 Weitere Informationen über Gunhilde. Referenznummer.
 Warnekin (Werner) König der Sachsen²²⁷ heiratete Gunhilde der Sachsen [von Rügen]. Sie hatten zwei Kinder:
 Widukind Herzog von Westfalen König der Sachsen¹⁸⁵ u755
 Imhild von Haithabu [von Engern]²³²
229. EYSTEIN YNGLING HALFDANSSON KÖNIG VON VESTFOLD (Heinrichs 10 x Ur-Großvater) wurde ungefähr 725, in Raumariki, Vestfold, Norwegen, als Sohn von Halfdan Hvitbein Yngling Soleyar König von Vestfold²⁷⁷ und Asa von Vestfold [Eysteinsdottir]²⁷⁸, geboren. Eystein starb 780, im Alter von zirka 55 Jahren.
 Weitere Informationen über Eystein. Referenznummer.
230. HILD EIRIKSDOTTER KÖNIGIN VON VESTFOLD (Heinrichs 10 x Ur-Großmutter) wurde ungefähr 730, in Vestfold, Norway, als Tochter von Eirik Agnarsson Unbekannt König von Vestfold²⁷⁹, geboren.
 Weitere Informationen über Hild. Referenznummer.
 Eystein Yngling Halfdansson König von Vestfold²²⁹ heiratete Hild Eiriksdotter Königin von Vestfold. Sie hatten zwei Kinder:
 Harald von Vestfold 2. König von Haithabu²³¹ 742
 Geva der Sachsen [Eysteinsdottir]¹⁸⁶ u755
231. HARALD VON VESTFOLD 2. KÖNIG VON HAITHABU (Heinrichs 10 x Ur-Großvater) wurde 742 als Sohn von Eystein Yngling Halfdansson König von Vestfold²²⁹ und Hild Eiriksdotter Königin von Vestfold²³⁰, geboren. Harald starb 804, im Alter von zirka 62 Jahren.
232. IMHILD VON HAITHABU [VON ENGERN] (Heinrichs 10 x Ur-Großmutter) wurde als Tochter von Warnekin (Werner) König der Sachsen²²⁷ und Gunhilde der Sachsen [von Rügen]²²⁸, geboren.
 Harald von Vestfold 2. König von Haithabu²³¹ heiratete Imhild von Haithabu [von Engern]. Sie hatten einen Sohn:
 Halvdan Haraldsson Unbekannt 4. König von Haithabu¹⁸⁷ 775
233. IRMINGARD DE HESBAYE (Heinrichs 10 x Ur-Großmutter) wurde 778 als Tochter von Ingram de Hesbaye²⁸⁰ und Landrade de Hesbaye²⁸¹, geboren. Irmingard starb am 3. Oktober 818, im Alter von zirka 40 Jahren.
 Irmingard heiratete ihren Onkel 2. Grades, Ludwig I. der Fromme Unbekannt⁸⁷.
 Ludwig I. der Fromme Unbekannt⁸⁷ heiratete, im Alter von zirka 16 Jahren, Irmingard de Hesbaye, im Alter von zirka 16 Jahren, 794. Sie hatten einen Sohn:
 Lothar I. von Lothringen Kaiser des HRR¹⁸⁸ 795
234. REGINBERT UNBEKANNT (Heinrichs 10 x Ur-Großvater) wurde ungefähr 735 als Sohn von Ricbert Unbekannt²⁸² und Frenkin Unbekannt²⁸³, geboren. Reginbert starb 826, im Alter von zirka 91 Jahren.
235. BABA UNBEKANNT (Heinrichs 10 x Ur-Großmutter) wurde ungefähr 740 geboren. Baba starb in Y.
 Reginbert Unbekannt²³⁴ heiratete Baba Unbekannt. Sie hatten einen Sohn:
 Ekbert Unbekannt Herzog in Sachsen¹⁹⁰ u756
236. KARLMANN UNBEKANNT KÖNIG VON AUSTRASIEN (Heinrichs 10 x Ur-Großvater) wurde 751 als Sohn von Pippin III. der Kurze roi des Francs¹⁶⁷ und Bertrada des Francs [de Laon]¹⁶⁸, geboren. Karlmann starb am 4. Februar 771, im Alter von zirka 19 Jahren, in Samoussy bei Laon.

237. GERBERGA VON ITALIEN (Heinrichs 10 x Ur-Großmutter) wurde als Tochter von Desiderius Unbekannt²⁸⁴ und Ansa Unbekannt²⁸⁵, geboren. Gerberga starb 774.
Karlmann Unbekannt König von Austrasien²³⁶ heiratete Gerberga von Italien. Sie hatten eine Tochter:
Ida von Franken¹⁹¹ u769

Generation von 11 x Ur-Großeltern

238. ALBERICH UNBEKANNT (Heinrichs 11 x Ur-Großvater) wurde als Sohn von Sigihelm Unbekannt²⁸⁶, geboren.
Weitere Informationen über Alberich. Referenznummer.
Alberich hatte einen Sohn:
Sicardus Unbekannt¹⁹²
239. ROTBERT II. UNBEKANNT (Heinrichs 11 x Ur-Großvater) wurde als Sohn von Rothari I. Unbekannt²⁸⁷ und Gundiberga Unbekannt²⁸⁸, geboren. Rotbert starb nach 693.
240. FRAU NN (Heinrichs 11 x Ur-Großmutter) wurde als Tochter von Toringus Unbekannt²⁸⁹ und Bertilia Unbekannt²⁹⁰, geboren. Frau NN starb in Y.
Rotbert II. Unbekannt²³⁹ heiratete Frau NN. Sie hatten zwei Kinder:
Rotbert (Rotheri) II. Unbekannt¹⁹⁵
Reginrud von Bayern³¹⁶
241. ADELHELM UNBEKANNT (Heinrichs 11 x Ur-Großvater). Adelhelm starb in Y.
Adelhelm hatte eine Tochter:
Williswind Unbekannt¹⁹⁶
242. ANSBRAND UNBEKANNT (Heinrichs 11 x Ur-Großvater) wurde 655 als Sohn von Ansfrid Unbekannt²⁹¹, geboren.
Ansbrand starb 712, im Alter von zirka 57 Jahren.
243. THEODERADA UNBEKANNT (Heinrichs 11 x Ur-Großmutter) wurde als Tochter von Liutpert Unbekannt²⁹², geboren.
Theoderada starb in Y.
Ansbrand Unbekannt²⁴² heiratete Theoderada Unbekannt. Sie hatten zwei Söhne:
Liutprand Unbekannt¹⁹⁷ v690
Sigibrand Unbekannt³⁹²
244. HEIMRICH (HEIMO) UNBEKANNT GRAF IM OBERRHEINGAU (Heinrichs 11 x Ur-Großvater) wurde als Sohn von Cancor (Robert) Graf im Oberrheingau²⁹³ und Angila im Oberrheingau²⁹⁴, geboren. Heimrich starb am 5. Mai 795.
Weitere Informationen über Heimrich. Referenznummer.
Heimrich hatte einen Sohn:
Heimrich Graf im Saalgau¹⁹⁸
245. ALARD VON AUSTRASIEN (Heinrichs 11 x Ur-Großvater) wurde als Sohn von Thrasamund (I, Duca) di Spoleto²⁹⁵ und N.N. dei di Spoleto [Benevento]²⁹⁶, geboren.
Alard hatte eine Tochter:
Tochter von Austrasien [von Alard]²⁰³
246. PIPPIN II. DER MITTLERE (Heinrichs 11 x Ur-Großvater), auch verzeichnet als Pippin II. der Mittlere, wurde 635 als Sohn von Ansegisel von Austrien²⁹⁷ und Begga von Austrien [von Heristal]²⁹⁸, geboren. Pippin starb am 16. Dezember 714, im Alter von zirka 79 Jahren, in Jupille bei Lüttich.
Weitere Informationen über Pippin. Referenznummer; Geburt(?) ungefähr 635, als Kleinkind; Tod(?) am 16. Dezember 714, im Alter von zirka 79 Jahren, in Jupille.
247. FRAU DER MITTLERE [PLEKTRUDE] (Heinrichs 11 x Ur-Großmutter), auch verzeichnet als Plektrude, wurde als Tochter von Hugobert Unbekannt²⁹⁹ und Theodrada von Lüttich³⁰⁰, geboren. Frau der Mittlere [Plektrude] starb 705.
Weitere Informationen über Frau der Mittlere [Plektrude]. Referenznummer.
Pippin II. der Mittlere²⁴⁶ heiratete Frau der Mittlere [Plektrude]. Sie hatten einen Sohn:
Charles Martell²⁰⁴ u682
248. SAINT LIÉVIN DE TRÈVES (Heinrichs 11 x Ur-Großvater) wurde 660 als Sohn von Guérin de Poitiers comte de Paris³⁰¹ und Gunza de Paris [de Trèves]³⁰², geboren. Saint starb am 29. September 722, im Alter von zirka 62 Jahren.
Weitere Informationen über Saint. Geburt(?) ungefähr 650, im Alter von zirka -10 Jahren; Tod(?) 713, im Alter von zirka 53 Jahren.
Saint heiratete zweimal. Er war mit Guilgarda de Trèves [von Worms]²⁵⁰ und Willigard de Trèves [von Bayern]²⁴⁹ verheiratet.
249. WILLIGARD DE TRÈVES [VON BAYERN] (Heinrichs 11 x Ur-Großmutter) wurde als Tochter von Theodebert von Bayern³⁰³ und Folchaide von Bayern [von Salzburg]³⁰⁴, geboren. Willigard starb in Y.
Weitere Informationen über Willigard. Referenznummer.

- Saint Liévin de Trèves²⁴⁸ heiratete Willigard de Trèves [von Bayern]. Sie hatten zwei Kinder:
 Warin I. de Trêves³²²
 Rotruda Martell [de Trêves]²⁰⁵ u695
250. GUILGARDA DE TRÈVES [VON WORMS] (Frau von Heinrichs 11 x Ur-Großvater) wurde ungefähr 650 geboren.
 Saint Liévin de Trèves²⁴⁸ heiratete Guilgarda de Trèves [von Worms].
251. LAMBERT II. UNBEKANNT GF. IN NEUSTRIEN (Heinrichs 11 x Ur-Großvater) wurde 678 als Sohn von Chrodobert II. (Robert II.) Unbekannt Graf in Neustrien³⁰⁵ und Doda Unbekannt³⁰⁶, geboren. Lambert starb nach 741, als er älter als 63 Jahre war.
252. CHRODELIND VON FRANKEN (Heinrichs 11 x Ur-Großmutter) wurde ungefähr 675 als Tochter von Theoderich III. Unbekannt König der Franken³⁰⁷ und Chrodechilde (Doda) Unbekannt³⁰⁸, geboren. Chrodelind starb in Y.
 Lambert II. Unbekannt Gf. in Neustrien²⁵¹ heiratete Chrodelind von Franken. Sie hatten zwei Kinder:
 Robert I. (Rupert) Unbekannt Graf im Haspengau³⁴⁷
 Rotruda Martell [de Trêves]²⁰⁵ u695
253. NN VON LAON (Heinrichs 11 x Ur-Großvater) wurde als Sohn von Chariveus von Laon³⁰⁹ und Irmina von Laon³¹⁰, geboren. NN starb vor 704.
254. BERTHA (BERTRADA) VON LAON [VON PRÜM] (Heinrichs 11 x Ur-Großmutter) wurde ungefähr 680 als Tochter von Theoderich III. Unbekannt König der Franken³⁰⁷ und Chrodechilde (Doda) Unbekannt³⁰⁸, geboren. Bertha starb nach 751, als sie älter als 71 Jahre war.
 NN von Laon²⁵³ heiratete Bertha (Bertrada) von Laon [von Prüm]. Sie hatten einen Sohn:
 Héribert (Charibert Hardrad) de Laon²⁰⁷
255. SIGIBERT IV. DE RAZÈS (Heinrichs 11 x Ur-Großvater) wurde 676 als Sohn von Dagobert II. Unbekannt König von Austrasien³¹¹ und Giselle de Razes³¹², geboren. Sigibert starb 758, im Alter von zirka 82 Jahren.
256. MAGDALENA (MAGDALA) DE RAZÈS (Heinrichs 11 x Ur-Großmutter). Magdalena starb nach 718.
 Sigibert IV. de Razès²⁵⁵ heiratete Magdalena (Magdala) de Razès. Sie hatten eine Tochter:
 Gisela (Bertrade) de Laon [de Razès]²⁰⁸
257. THEODO HERZOG VON BAYERN (Heinrichs 11 x Ur-Großvater) wurde als Sohn von Agilolf von Bayern³¹³, geboren. Theodo starb ungefähr 716.
 Weitere Informationen über Theodo. Referenznummer.
258. GLEISNOD VON BAYERN (Heinrichs 11 x Ur-Großmutter). Gleisnod starb in Y.
 Weitere Informationen über Gleisnod. Referenznummer.
 Theodo Herzog von Bayern²⁵⁷ heiratete Gleisnod von Bayern. Sie hatten drei Söhne:
 Theodebert von Bayern³⁰³
 Agilulf von Bayern²⁰⁹
 Tassilo II. von Bayern³¹⁷
259. HUOCHING UNBEKANNT (Heinrichs 11 x Ur-Großvater) wurde als Sohn von Godofried Herzog von Alemannien²⁶⁰ und Regine von Alemannien [von Bayern]²⁶¹, geboren. Huoching starb vor 709.
 Huoching hatte einen Sohn:
 Hnabi (Nebi) Herzog von Alemannien²¹⁰
260. GODOFRIED HERZOG VON ALEMANNIEN (Heinrichs 11 x Ur-Großvater), auch verzeichnet als Godofried Herzog von Alemannien, wurde als Sohn von Liuther II. Unbekannt³¹⁴, geboren. Godofried starb zwischen 708 und 709.
 Weitere Informationen über Godofried. Referenznummer.
261. REGINE VON ALEMANNIEN [VON BAYERN] (Heinrichs 11 x Ur-Großmutter) wurde als Tochter von Theodo II. von Bayern³¹⁵ und Regintrud von Bayern³¹⁶, geboren. Regine starb in Y.
 Weitere Informationen über Regine. Referenznummer.
 Godofried Herzog von Alemannien²⁶⁰ heiratete Regine von Alemannien [von Bayern]. Sie hatten zwei Söhne:
 Huoching Unbekannt²⁵⁹
 Hnabi (Nebi) Herzog von Alemannien²¹⁰
262. RUTHARD DER ÄLTERE UNBEKANNT (Heinrichs 11 x Ur-Großvater). Ruthard starb in Y.
 Ruthard hatte einen Sohn:
 Warin Unbekannt Graf im Thurgau²¹³
263. HILDEBRAND UNBEKANNT HERZOG VON SPOLETO (Heinrichs 11 x Ur-Großvater). Hildebrand starb in Y.
 Weitere Informationen über Hildebrand. Referenznummer.
264. REGARDE VON BAYERN (Heinrichs 11 x Ur-Großmutter) wurde als Tochter von Tassilo II. von Bayern³¹⁷, geboren. Regarde starb in Y.
 Hildebrand Unbekannt Herzog von Spoleto²⁶³ heiratete Regarde von Bayern. Sie hatten eine Tochter:
 Adellinde von Spoleto²¹⁴

265. ADALBERTUS I. HERZOG VON ALEMANNIEN (Heinrichs 11 x Ur-Großvater) wurde nach 675 als Sohn von Aldarich Eticho I. duc d' Alsace³¹⁸ und Berswinde d' Alsace [von Austrasien]³¹⁹, geboren. Adalbertus starb 722, als er jünger als 46 Jahre war.
266. GERLINDE VON ALEMANNIEN [VON AUSTRASIEN] (Heinrichs 11 x Ur-Großmutter) wurde vor 670 als Tochter von Odo I. der Grosse Herzog von Aquitanien³²⁰ und Adela von Aquitanien [von Austrasien]³²¹, geboren. Gerlinde starb in Y. Weitere Informationen über Gerlinde. Referenznummer.
Adalbertus I. Herzog von Alemannien²⁶⁵ heiratete Gerlinde von Alemannien [von Austrasien]. Sie hatten zwei Kinder:
Gundelinda von St. Quentin²¹⁶
Luitfride I. comte de Nordgau duc d' Alsace²⁶⁸ u704
267. LAMBERT DE BRETAGNE (Heinrichs 11 x Ur-Großvater) wurde als Sohn von Warin I. de Trêves³²², geboren. Lambert starb in Y. Weitere Informationen über Lambert. Referenznummer.
Lambert hatte eine Tochter:
Wandrat d'Orléans [de Bretagne]²¹⁸
268. LUITFRIDE I. COMPTE DE NORDGAU DUC D' ALSACE (Heinrichs 11 x Ur-Großvater) wurde zwischen 700 und 707 als Sohn von Adalbertus I. Herzog von Alemannien²⁶⁵ und Gerlinde von Alemannien [von Austrasien]²⁶⁶, geboren. Luitfride starb 739, im Alter von zirka 34 Jahren. Weitere Informationen über Luitfride. Referenznummer.
269. EDITH D' ALSACE (Heinrichs 11 x Ur-Großmutter) wurde nach 719 geboren. Edith starb in Y. Weitere Informationen über Edith. Referenznummer.
Luitfride I. comte de Nordgau duc d' Alsace²⁶⁸ heiratete Edith d' Alsace. Sie hatten einen Sohn:
Luitfride II. Graf vom Sundgau comte d' Alsace²¹⁹
270. CHILDEBRAND I. DUC DE BOURGOGNE (Heinrichs 11 x Ur-Großvater) wurde als Sohn von Fulcoad de Bourgogne³²³ und Frau de Bourgogne [Alpaïde]³²⁴, geboren. Childebrand starb 752. Weitere Informationen über Childebrand. Tod(?) 751.
271. FRAU DE BOURGOGNE [ROLANDE] (Heinrichs 11 x Ur-Großmutter).
Childebrand I. Duc de Bourgogne²⁷⁰ heiratete Frau de Bourgogne [Rolande]. Sie hatten einen Sohn:
Herr Nibelung I²²¹ 725
272. NATRONAI AL MAKHIR (THEODERICH II.) MARKGRAF VON SEPTIMANIEN (Heinrichs 11 x Ur-Großvater) wurde ungefähr 730 als Sohn von Zakkai-Yehuda ben Shahrijar Unbekannt³²⁵, geboren. Er wurde ungefähr 760, im Alter von zirka 30 Jahren, getauft. Natronai starb 793, im Alter von zirka 63 Jahren, in Gefallen in Sachsen/.
273. ALDANA VON SEPTIMANIEN [D'AUTUN] (Heinrichs 11 x Ur-Großmutter) wurde ungefähr 745 als Tochter von Theoderich d'Autun³²⁶, geboren.
Natronai al Makhir (Theoderich II.) Markgraf von Septimaniern²⁷² heiratete Aldana von Septimaniern [d'Autun]. Sie hatten eine Tochter:
Aube (Berthe) Nibelung²²²
274. ULRICH I. TAILLIFER GRAF IM ARGENGAU UND (Heinrichs 11 x Ur-Großvater) wurde als Sohn von Gerold I. Graf im Vinzgau¹⁶⁹ und Imma Vinzgau [von Alemannien]¹⁷⁰, geboren. Weitere Informationen über Ulrich. Referenznummer.
Ulrich hatte einen Sohn:
Wulfhard Unbekannt²²⁵
275. DIETRICH KÖNIG DER SACHSEN (Heinrichs 11 x Ur-Großvater) wurde ungefähr 667 als Sohn von Sigismund (Sigehard) König der Sachsen³²⁷ und Frau der Sachsen [Julanda]³²⁸, geboren. Dietrich starb 740, im Alter von zirka 73 Jahren. Weitere Informationen über Dietrich. Referenznummer.
276. DOBROGERA DER SACHSEN [VON WENDEN] (Heinrichs 11 x Ur-Großmutter) wurde ungefähr 689 als Tochter von Billung von Wenden³²⁹, geboren. Dobrogera starb in Y. Weitere Informationen über Dobrogera. Referenznummer.
Dietrich König der Sachsen²⁷⁵ heiratete Dobrogera der Sachsen [von Wenden]. Sie hatten einen Sohn:
Warnekin (Werner) König der Sachsen²²⁷ u700
277. HALFDAN HVITBEIN YNGLING SOLEYAR KÖNIG VON VESTFOLD (Heinrichs 11 x Ur-Großvater), auch verzeichnet als Halfdan Hvitbein Yngling Soleyar König von, wurde ungefähr 705 als Sohn von Olaf Treeshaver Yngling Vermeland König von Uppsala³³⁰ und Solva Solveig Halfdandottir von Uppsala [Soleyar]³³¹, geboren. Halfdan starb 750, im Alter von zirka 45 Jahren. Weitere Informationen über Halfdan. Referenznummer.
278. ASA VON VESTFOLD [EYSTEINSDOTTIR] (Heinrichs 11 x Ur-Großmutter) wurde ungefähr 710 als Tochter von

Eystein der Böse König von Hedemark³³² und Solveig von Hedemark [Halfdanssondotter]³³³, geboren.

Weitere Informationen über Asa. Referenznummer.

Halfdan Hvitbein Yngling Soleyar König von Vestfold²⁷⁷ heiratete Asa von Vestfold [Eysteinsdottir]. Sie hatten einen Sohn:

Eystein Yngling Halfdansson König von Vestfold²²⁹ u725

279. EIRIK AGNARSSON UNBEKANNT KÖNIG VON VESTFOLD (Heinrichs 11 x Ur-Großvater) wurde ungefähr 710 als Sohn von Agnar Sigtryggsson Unbekannt König von Vestfold³³⁴, geboren. Eirik starb in Y.

Weitere Informationen über Eirik. Referenznummer.

Eirik hatte eine Tochter:

Hild Eiriksdotter Königin von Vestfold²³⁰ u730

280. INGRAM DE HESBAYE (Heinrichs 11 x Ur-Großvater) wurde 752 als Sohn von Robert II. Unbekannt Graf im Wormsgau und Oberrheingau³³⁵ und Theoderata Unbekannt³³⁶, geboren. Ingram starb in Y.

281. LANDRADE DE HESBAYE (Heinrichs 11 x Ur-Großmutter). Landrade starb in Y.

Ingram de Hesbaye²⁸⁰ heiratete Landrade de Hesbaye. Sie hatten eine Tochter:

Irmingard de Hesbaye²³³ 778

282. RICBERT UNBEKANNT (Heinrichs 11 x Ur-Großvater) wurde ungefähr 715 geboren. Ricbert starb ungefähr 790, im Alter von zirka 75 Jahren.

283. FRENKIN UNBEKANNT (Heinrichs 11 x Ur-Großmutter). Frenkin starb in Y.

Ricbert Unbekannt²⁸² heiratete Frenkin Unbekannt. Sie hatten einen Sohn:

Reginbert Unbekannt²³⁴ u735

284. DESIDERIUS UNBEKANNT (Heinrichs 11 x Ur-Großvater) wurde vor 710 als Sohn von Adalgis (Ado) Unbekannt³³⁷, geboren. Desiderius starb 774, als er älter als 64 Jahre war.

285. ANSA UNBEKANNT (Heinrichs 11 x Ur-Großmutter) wurde vor 720 als Tochter von Ansbrand Unbekannt³³⁸, geboren. Ansa starb 760, als sie älter als 40 Jahre war.

Desiderius Unbekannt²⁸⁴ heiratete Ansa Unbekannt. Sie hatten eine Tochter:

Gerberga von Italien²³⁷

Generation von 12 x Ur-Großeltern

286. SIGIHELM UNBEKANNT (Heinrichs 12 x Ur-Großvater).

Weitere Informationen über Sigihelm. Referenznummer.

Sigihelm hatte einen Sohn:

Alberich Unbekannt²³⁸

287. ROTHARI I. UNBEKANNT (Heinrichs 12 x Ur-Großvater) wurde als Sohn von Rotbert I. Unbekannt³³⁹ und NN von Turin³⁴⁰, geboren. Rothari starb in Y.

288. GUNDIBERGA UNBEKANNT (Heinrichs 12 x Ur-Großmutter) wurde als Tochter von Herrn Authari³⁴¹ und Theodelinde von Bayern³⁴², geboren. Gundiberga starb in Y.

Rothari I. Unbekannt²⁸⁷ heiratete Gundiberga Unbekannt. Sie hatten einen Sohn:

Rotbert II. Unbekannt²³⁹

289. TORINGUS UNBEKANNT (Heinrichs 12 x Ur-Großvater) wurde als Sohn von Sichelmus Unbekannt³⁴³, geboren. Toringus starb in Y.

290. BERTILIA UNBEKANNT (Heinrichs 12 x Ur-Großmutter) wurde als Tochter von Leudram Unbekannt³⁴⁴, geboren. Bertilia starb in Y.

Toringus Unbekannt²⁸⁹ heiratete Bertilia Unbekannt. Sie hatten eine Tochter:

Frau NN²⁴⁰

291. ANSFRID UNBEKANNT (Heinrichs 12 x Ur-Großvater) wurde als Sohn von Ansulf Unbekannt³⁴⁵, geboren.

Ansfrid hatte einen Sohn:

Ansbrand Unbekannt²⁴² 655

292. LIUTPERT UNBEKANNT (Heinrichs 12 x Ur-Großvater) wurde als Sohn von Kunibert Unbekannt³⁴⁶, geboren. Liutpert starb 712.

Liutpert hatte eine Tochter:

Theoderada Unbekannt²⁴³

293. CANCOR (ROBERT) GRAF IM OBERRHEINGAU (Heinrichs 12 x Ur-Großvater), auch verzeichnet als Cancor (Robert) Graf im Oberrheingau, wurde als Sohn von Robert I. (Rupert) Unbekannt Graf im Haspengau³⁴⁷ und Williswint Unbekannt³⁴⁸, geboren. Cancor starb nach 782.

Weitere Informationen über Cancor. Referenznummer.

294. ANGILA IM OBERRHEINGAU (Heinrichs 12 x Ur-Großmutter). Angila starb in Y.
 Weitere Informationen über Angila. Referenznummer.
 Cancor (Robert) Graf im Oberrheingau²⁹³ heiratete Angila im Oberrheingau. Sie hatten einen Sohn:
 Heimrich (Heimo) Unbekannt Graf im Oberrheingau²⁴⁴
295. THRASAMUND (I, DUCA) DI SPOLETO (Heinrichs 12 x Ur-Großvater) wurde als Sohn von Theodelap (Duca) di Spoleto³⁴⁹, geboren. Thrasamund starb ungefähr 703.
296. N.N. DEI DI SPOLETO [BENEVENTO] (Heinrichs 12 x Ur-Großmutter) wurde als Tochter von Grimowald I (Duca) di Benevento³⁵⁰, geboren.
 Thrasamund (I, Duca) di Spoleto²⁹⁵ heiratete N.N. dei di Spoleto [Benevento]. Sie hatten einen Sohn:
 Alard von Austrasien²⁴⁵
297. ANSEGISEL VON AUSTRIEN (Heinrichs 12 x Ur-Großvater) wurde ungefähr 611 als Sohn von Saint Arnulf d'Heristal Bischof von Metz³⁵¹ und Clothilde von Metz [de Meroving]³⁵², geboren. Ansegisel starb ungefähr 662, im Alter von zirka 51 Jahren.
 Weitere Informationen über Ansegisel. Tod(?) zwischen 679 und 685.
298. BEGGA VON AUSTRIEN [VON HERISTAL] (Heinrichs 12 x Ur-Großmutter) wurde 625 als Tochter von Pippin I. der Ältere Unbekannt³⁵³ und Ida de Nivelles³⁵⁴, geboren. Begga starb 694, im Alter von zirka 69 Jahren.
 Weitere Informationen über Begga. Referenznummer.
 Ansegisel von Austrien²⁹⁷ heiratete Begga von Austrien [von Heristal]. Sie hatten zwei Kinder:
 Chrodechilde (Doda) Unbekannt³⁰⁸
 Pippin II. der Mittlere²⁴⁶ 635
299. HUGOBERT UNBEKANNT (Heinrichs 12 x Ur-Großvater) wurde ungefähr 635 als Sohn von Alberich Unbekannt³⁵⁵ und Frau Adele³⁵⁶, geboren. Hugobert starb zwischen 697 und 698, im Alter von zirka 63 Jahren.
 Weitere Informationen über Hugobert. Referenznummer.
300. THEODRADA VON LÜTTICH (Heinrichs 12 x Ur-Großmutter) wurde ungefähr 640 als Tochter von Theodard Unbekannt³⁵⁷ und N.N. von Austrasien³⁵⁸, geboren. Theodrada starb in Y.
 Hugobert Unbekannt²⁹⁹ heiratete Theodrada von Lüttich. Sie hatten zwei Töchter:
 Irmina von Laon³¹⁰ u660
 Frau der Mittlere [Plektrude]²⁴⁷
301. GUÉRIN DE POITIERS COMTE DE PARIS (Heinrichs 12 x Ur-Großvater) wurde ungefähr 610 als Sohn von Herrn Bodilo³⁵⁹ und Sigrade Bodilo [de Verdun]³⁶⁰, geboren. Guérin starb 676, im Alter von zirka 66 Jahren.
302. GUNZA DE PARIS [DE TRÈVES] (Heinrichs 12 x Ur-Großmutter) wurde ungefähr 620, in Treves, als Tochter von Saint Clodulphe de Metz³⁶¹ und Saint Marie Sigrada de Metz [d' Alsace]³⁶², geboren. Gunza starb 700, im Alter von zirka 80 Jahren, in Trier.
 Weitere Informationen über Gunza. Referenznummer.
 Guérin de Poitiers comte de Paris³⁰¹ heiratete, im Alter von zirka 49 Jahren, Gunza de Paris [de Trèves], im Alter von zirka 39 Jahren, 659. Sie hatten einen Sohn:
 Saint Liévin de Trèves²⁴⁸ 660
303. THEODEBERT VON BAYERN (Heinrichs 12 x Ur-Großvater) wurde als Sohn von Theodo Herzog von Bayern²⁵⁷ und Gleisnod von Bayern²⁵⁸, geboren. Theodebert starb ungefähr 719.
 Weitere Informationen über Theodebert. Referenznummer.
 Theodebert heiratete zweimal. Er war mit Folchaide von Bayern [von Salzburg]³⁰⁴ und Regintrud von Bayern [von Franken]³⁷⁵ (seine indirekte Verwandte) verheiratet.
304. FOLCHAIDE VON BAYERN [VON SALZBURG] (Heinrichs 12 x Ur-Großmutter) wurde als Tochter von Robert von Salzburg³⁶³ und Theodora von Salzburg³⁶⁴, geboren.
 Weitere Informationen über Folchaide. Referenznummer.
 Theodebert von Bayern³⁰³ heiratete Folchaide von Bayern [von Salzburg]. Sie hatten eine Tochter:
 Willigard de Trèves [von Bayern]²⁴⁹
305. CHRODOBERT II. (ROBERT II.) UNBEKANNT GRAF IN NEUSTRIEN (Heinrichs 12 x Ur-Großvater) wurde als Sohn von Lambert I. Unbekannt Graf in Neustrien³⁶⁵, geboren. Chrodobert starb nach 678.
306. DODA UNBEKANNT (Heinrichs 12 x Ur-Großmutter) wurde ungefähr 640 geboren. Doda starb am 12. September 678, im Alter von zirka 38 Jahren.
 Chrodobert II. (Robert II.) Unbekannt Graf in Neustrien³⁰⁵ heiratete Doda Unbekannt. Sie hatten einen Sohn:
 Lambert II. Unbekannt Gf. in Neustrien²⁵¹ 678
307. THEODERICH III. UNBEKANNT KÖNIG DER FRANKEN (Heinrichs 12 x Ur-Großvater) wurde 651 als Sohn von Chlodwig II. Unbekannt König von Neustrien-Burgund³⁶⁶ und Bathilde Unbekannt³⁶⁷, geboren. Theoderich starb 691, im Alter von zirka 40 Jahren.
308. CHRODECHILDE (DODA) UNBEKANNT (Heinrichs 12 x Ur-Großmutter) wurde als Tochter von Ansegisel von

- Austrien²⁹⁷ und Begga von Austrien [von Heristal]²⁹⁸, geboren. Chrodechilde starb 699.
 Weitere Informationen über Chrodechilde. Referenznummer.
 Theoderich III. Unbekannt König der Franken³⁰⁷ heiratete Chrodechilde (Doda) Unbekannt. Sie hatten zwei Töchter:
 Chrodelind von Franken²⁵² u675
 Bertha (Bertrada) von Laon [von Prüm]²⁵⁴ u680
309. CHARIVEUS VON LAON (Heinrichs 12 x Ur-Großvater). Chariveus starb in Y.
310. IRMINA VON LAON (Heinrichs 12 x Ur-Großmutter) wurde ungefähr 660 als Tochter von Hugobert Unbekannt²⁹⁹ und Theodrada von Lüttich³⁰⁰, geboren. Irmina starb nach 704, als sie älter als 44 Jahre war.
 Chariveus von Laon³⁰⁹ heiratete Irmina von Laon. Sie hatten einen Sohn:
 NN von Laon²⁵³
311. DAGOBERT II. UNBEKANNT KÖNIG VON AUSTRASIEN (Heinrichs 12 x Ur-Großvater) wurde 652 als Sohn von Sigisbert II. (12. König) der Heilige von Austrasien³⁶⁸ und Frau der Heilige von Austrasien [Immachilde]³⁶⁹, geboren.
 Dagobert starb (Mord) 679, im Alter von zirka 27 Jahren.
312. GISELLE DE RAZES (Heinrichs 12 x Ur-Großmutter) wurde 653 als Tochter von Bera II. comte de Razes³⁷⁰ und Gislica de Razes³⁷¹, geboren. Giselle starb 676, im Alter von zirka 23 Jahren.
 Dagobert II. Unbekannt König von Austrasien³¹¹ heiratete Giselle de Razes. Sie hatten einen Sohn:
 Sigibert IV. de Razès²⁵⁵ 676
313. AGILOLF VON BAYERN (Heinrichs 12 x Ur-Großvater) wurde als Sohn von Garibald II. Unbekannt Herzog von Bayern³⁷² und Geila von Friaul³⁷³, geboren. Agilolf starb in Y.
 Weitere Informationen über Agilolf. Referenznummer.
 Agilolf hatte einen Sohn:
 Theodo Herzog von Bayern²⁵⁷
314. LIUTHER II. UNBEKANNT (Heinrichs 12 x Ur-Großvater) wurde als Sohn von Hruotbert Unbekannt³⁷⁴, geboren. Liuther starb ungefähr 643.
 Liuther hatte einen Sohn:
 Godofried Herzog von Alemannien²⁶⁰
315. THEODO II. VON BAYERN (Heinrichs 12 x Ur-Großvater) wurde als Sohn von Theodebert von Bayern³⁰³ und Regintrud von Bayern [von Franken]³⁷⁵, geboren. Theodo starb 722.
316. REGINTRUD VON BAYERN (Heinrichs 12 x Ur-Großmutter) wurde als Tochter von Rotbert II. Unbekannt²³⁹ und Frau NN²⁴⁰, geboren. Regintrud starb in Y.
 Theodo II. von Bayern³¹⁵ heiratete Regintrud von Bayern. Sie hatten eine Tochter:
 Regine von Alemannien [von Bayern]²⁶¹
317. TASSILO II. VON BAYERN (Heinrichs 12 x Ur-Großvater) wurde als Sohn von Theodo Herzog von Bayern²⁵⁷ und Gleisnod von Bayern²⁵⁸, geboren. Tassilo starb 725.
 Weitere Informationen über Tassilo. Referenznummer.
 Tassilo hatte eine Tochter:
 Regarde von Bayern²⁶⁴
318. ALDARICH ETICHO I. DUC D' ALSACE (Heinrichs 12 x Ur-Großvater) wurde ungefähr 645 als Sohn von Lendisius Bonifacius duc de Peronne d' Alsace³⁷⁶, geboren. Aldarich starb zwischen 690 und 720, im Alter von zirka 60 Jahren.
 Weitere Informationen über Aldarich. Referenznummer; Tod(?) ungefähr 690, im Alter von zirka 45 Jahren.
319. BERSWINDE D' ALSACE [VON AUSTRASIEN] (Heinrichs 12 x Ur-Großmutter) wurde ungefähr 649 als Tochter von Sigisbert II. (12. König) der Heilige von Austrasien³⁶⁸ und Frau der Heilige von Austrasien [Immachilde]³⁶⁹, geboren.
 Weitere Informationen über Berswinde. Referenznummer.
 Aldarich Eticho I. duc d' Alsace³¹⁸ heiratete, im Alter von zirka 21 Jahren, Berswinde d' Alsace [von Austrasien], im Alter von zirka 17 Jahren, 666. Sie hatten zwei Kinder:
 St. Odile von Aquitanien³⁷⁸
 Adalbertus I. Herzog von Alemannien²⁶⁵ n675
320. ODO I. DER GROSSE HERZOG VON AQUITANIEN (Heinrichs 12 x Ur-Großvater) wurde 646 als Sohn von Boggis von Aquitanien³⁷⁷ und St. Odile von Aquitanien³⁷⁸, geboren. Odo starb 735, im Alter von zirka 89 Jahren.
 Weitere Informationen über Odo. Referenznummer; Tod(?) vor 713, als er jünger als 66 Jahre war.
321. ADELA VON AQUITANIEN [VON AUSTRASIEN] (Heinrichs 12 x Ur-Großmutter) wurde zwischen 633 und 639 als Tochter von Dagobert I. (11.) König von Austrasien³⁷⁹ und Ragnetrude von Austrasien³⁸⁰, geboren. Adela starb nach 718, als sie älter als 82 Jahre war, in Germany.
 Weitere Informationen über Adela. Referenznummer.
 Odo I. der Grosse Herzog von Aquitanien³²⁰ heiratete Adela von Aquitanien [von Austrasien]. Sie hatten eine Tochter:
 Gerlinde von Alemannien [von Austrasien]²⁶⁶ v670

322. WARIN I. DE TRÊVES (Heinrichs 12 x Ur-Großvater) wurde als Sohn von Saint Liévin de Trèves²⁴⁸ und Willigard de Trèves [von Bayern]²⁴⁹, geboren. Warin starb in Y.
Weitere Informationen über Warin. Referenznummer.
Warin hatte einen Sohn:
Lambert de Bretagne²⁶⁷
323. FULCOAD DE BOURGOGNE (Heinrichs 12 x Ur-Großvater) wurde als Sohn von Childebert de Bourgogne³⁸¹, geboren.
Fulcoad starb 670.
324. FRAU DE BOURGOGNE [ALPAÏDE] (Heinrichs 12 x Ur-Großmutter).
Fulcoad de Bourgogne³²³ heiratete Frau de Bourgogne [Alpaïde]. Sie hatten einen Sohn:
Childebrand I. Duc de Bourgogne²⁷⁰
325. ZAKKAI-YEHUDA BEN SHAHRIJAR UNBEKANNT (Heinrichs 12 x Ur-Großvater) wurde ungefähr 700 als Sohn von Yomtov-Ruzbihan (Ahunai) ben Shahrijar Unbekannt³⁸², geboren. Zakkai-Yehuda starb 771, im Alter von zirka 71 Jahren.
Zakkai-Yehuda hatte einen Sohn:
Natronai al Makhir (Theoderich II.) Markgraf von Septimanien²⁷² u730
326. THEODERICH D'AUTUN (Heinrichs 12 x Ur-Großvater) wurde ungefähr 720 als Sohn von Bernarius d'Autun³⁸³ und Chrodolande d'Autun [de Laon]³⁸⁴, geboren. Theoderich starb nach 756, als er älter als 36 Jahre war.
Theoderich hatte eine Tochter:
Aldana von Septimanien [d'Autun]²⁷³ u745
327. SIGISMUND (SIGEHARD) KÖNIG DER SACHSEN (Heinrichs 12 x Ur-Großvater) wurde ungefähr 610 als Sohn von Berthold König der Sachsen³⁸⁵, geboren. Sigismund starb 691, im Alter von zirka 81 Jahren.
Weitere Informationen über Sigismund. Referenznummer.
328. FRAU DER SACHSEN [JULANDA] (Heinrichs 12 x Ur-Großmutter), auch verzeichnet als Julanda. Frau der Sachsen [Julanda] starb in Y.
Sigismund (Sigehard) König der Sachsen³²⁷ heiratete Frau der Sachsen [Julanda]. Sie hatten einen Sohn:
Dietrich König der Sachsen²⁷⁵ u667
329. BILLUNG VON WENDEN (Heinrichs 12 x Ur-Großvater). Billung starb in Y.
Billung hatte eine Tochter:
Dobrogera der Sachsen [von Wenden]²⁷⁶ u689
330. OLAF TREESHAVER YNGLING VERMELAND KÖNIG VON UPPSALA (Heinrichs 12 x Ur-Großvater) wurde ungefähr 685 als Sohn von Ingiald Yngling Evilheart König von Uppsala³⁸⁶ und Gauthild von Uppsala [Algautsdottir]³⁸⁷, geboren. Olaf starb nach 710, als er älter als 25 Jahre war.
Weitere Informationen über Olaf. Referenznummer.
331. SOLVA SOLVEIG HALFDANSDOTTIR VON UPPSALA [SOLEYAR] (Heinrichs 12 x Ur-Großmutter) wurde ungefähr 690 als Tochter von Halfdan Guldtand Solveson Unbekannt König von Soleyar³⁸⁸, geboren.
Weitere Informationen über Solva. Referenznummer.
Olaf Treeshaver Yngling Vermeland König von Uppsala³³⁰ heiratete Solva Solveig Halfdandsdottir von Uppsala [Soleyar]. Sie hatten einen Sohn:
Halfdan Hvitbein Yngling Soleyar König von Vestfold²⁷⁷ u705
332. EYSTEIN DER BÖSE KÖNIG VON HEDEMARK (Heinrichs 12 x Ur-Großvater) wurde ungefähr 690 geboren. Eystein starb in Y.
Weitere Informationen über Eystein. Referenznummer.
333. SOLVEIG VON HEDEMARK [HALFDANSDOTTER] (Heinrichs 12 x Ur-Großmutter). Solveig starb in Y.
Weitere Informationen über Solveig. Referenznummer.
Eystein der Böse König von Hedemark³³² heiratete Solveig von Hedemark [Halfdandsdotter]. Sie hatten eine Tochter:
Asa von Vestfold [Eysteinsdottir]²⁷⁸ u710
334. AGNAR SIGTRYGGSSON UNBEKANNT KÖNIG VON VESTFOLD (Heinrichs 12 x Ur-Großvater), auch verzeichnet als Agnar Sigtryggsson, wurde ungefähr 690 als Sohn von Sigtryg König von Vend³⁸⁹, geboren. Agnar starb in Y.
Weitere Informationen über Agnar. Referenznummer.
Agnar hatte einen Sohn:
Eirik Agnarsson Unbekannt König von Vestfold²⁷⁹ u710
335. ROBERT II. UNBEKANNT GRAF IM WORMSGAU UND OBERRHEINGAU (Heinrichs 12 x Ur-Großvater) wurde als Sohn von Thüringbert (Turincbertus) Unbekannt Graf im Wormsgau³⁹⁰, geboren. Robert starb am 12. Juli 807.
336. THEODERATA UNBEKANNT (Heinrichs 12 x Ur-Großmutter). Theoderata starb 789.
Weitere Informationen über Theoderata. Referenznummer.
Robert II. Unbekannt Graf im Wormsgau und Oberrheingau³³⁵ heiratete Theoderata Unbekannt. Sie hatten einen Sohn:
Ingram de Hesbaye²⁸⁰ 752

337. ADALGIS (ADO) UNBEKANNT (Heinrichs 12 x Ur-Großvater) wurde vor 680 als Sohn von Grasulf I. von Friaul³⁹¹, geboren. Adalgis starb vor 737.
 Adalgis hatte einen Sohn:
 Desiderius Unbekannt²⁸⁴ v710

338. ANSBRAND UNBEKANNT (Heinrichs 12 x Ur-Großvater) wurde als Sohn von Sigibrand Unbekannt³⁹², geboren. Ansbrand starb in Y.
 Ansbrand hatte eine Tochter:
 Ansa Unbekannt²⁸⁵ v720

Generation von 13 x Ur-Großeltern

339. ROTBERT I. UNBEKANNT (Heinrichs 13 x Ur-Großvater) wurde als Sohn von Nanthari Unbekannt³⁹³, geboren. Rotbert starb 652.

340. NN VON TURIN (Heinrichs 13 x Ur-Großmutter) wurde als Tochter von Agilolf Unbekannt³⁹⁴ und Theodelinde von Bayern³⁴², geboren. NN starb in Y.
 Rotbert I. Unbekannt³³⁹ heiratete NN von Turin. Sie hatten zwei Kinder:
 Rothari I. Unbekannt²⁸⁷
 Harinanda Unbekannt⁴⁹³

341. HERR AUTHARI (Heinrichs 13 x Ur-Großvater) wurde als Sohn von Kleph Unbekannt König der Langobarden³⁹⁵ und Ana Unbekannt³⁹⁶, geboren. Herr Authari starb am 5. Mai 590 in Pavia.

342. THEODELINDE VON BAYERN (Heinrichs 13 x Ur-Großmutter) wurde als Tochter von Garibald I. Herzog von Bayern³⁹⁷ und Waldrade princesse de Lombardie³⁹⁸, geboren. Theodelinde starb zwischen 625 und 627.
 Theodelinde heiratete zweimal. Sie war mit Agilolf Unbekannt³⁹⁴ (ihren indirekte Verwandte) und Herr Authari³⁴¹ verheiratet.
 Herr Authari³⁴¹ heiratete Theodelinde von Bayern. Sie hatten eine Tochter:
 Gundiberga Unbekannt²⁸⁸

343. SICHELMUS UNBEKANNT (Heinrichs 13 x Ur-Großvater). Sichelmus starb in Y.
 Sichelmus hatte einen Sohn:
 Toringus Unbekannt²⁸⁹

344. LEUDRAM UNBEKANNT (Heinrichs 13 x Ur-Großvater). Leudram starb in Y.
 Leudram hatte eine Tochter:
 Bertilia Unbekannt²⁹⁰

345. ANSULF UNBEKANNT (Heinrichs 13 x Ur-Großvater). Ansulff starb 590.
 Ansulff hatte einen Sohn:
 Ansfrid Unbekannt²⁹¹

346. KUNIBERT UNBEKANNT (Heinrichs 13 x Ur-Großvater) wurde als Sohn von Berthari Unbekannt³⁹⁹, geboren. Kunibert starb 702.
 Kunibert hatte einen Sohn:
 Liutpert Unbekannt²⁹²

347. ROBERT I. (RUPERT) UNBEKANNT GRAF IM HASPENGGAU (Heinrichs 13 x Ur-Großvater), auch verzeichnet als Robert I. (Rupert) Graf, wurde als Sohn von Lambert II. Unbekannt Gf. in Neustrien²⁵¹ und Chrodelind von Franken²⁵², geboren. Robert starb nach 764.
 Weitere Informationen über Robert. Referenznummer.

348. WILLISWINT UNBEKANNT (Heinrichs 13 x Ur-Großmutter) wurde als Tochter von Adalheim Graf im Wormsgau⁴⁰⁰, geboren. Williswint starb nach 768.
 Weitere Informationen über Williswint. Referenznummer.
 Robert I. (Rupert) Unbekannt Graf im Haspengau³⁴⁷ heiratete Williswint Unbekannt ungefähr 730. Sie hatten zwei Söhne:
 Thüringbert (Turincbertus) Unbekannt Graf im Wormsgau³⁹⁰
 Cancor (Robert) Graf im Oberrheingau²⁹³

349. THEODELAP (DUCA) DI SPOLETO (Heinrichs 13 x Ur-Großvater) wurde als Sohn von Ariulf (Duca) di Spoleto⁴⁰¹, geboren.
 Theodelap hatte einen Sohn:
 Thrasamund (I, Duca) di Spoleto²⁹⁵

350. GRIMOWALD I (DUCA) DI BENEVENTO (Heinrichs 13 x Ur-Großvater) wurde als Sohn von Gisulf II (Duca) di

- Frioul⁴⁰² und Romilda (Romilde) di Frioul [von Bayern]⁴⁰³, geboren. Grimowald war beschäftigt in König der Lombarden/. Grimowald starb 671.
 Grimowald hatte eine Tochter:
 N.N. dei di Spoleto [Benevento]²⁹⁶
351. SAINT ARNULF D'HERISTAL BISCHOF VON METZ (Heinrichs 13 x Ur-Großvater) wurde ungefähr August 582, in Heristal, France, als Sohn von Bodogisel II. Herzog von Neustrie⁴⁰⁴ und Chrodoare von Neustrie [von Amay]⁴⁰⁵, geboren. Saint starb am 18. Juli 641, im Alter von zirka 58 Jahren, in Near Remiremont.
352. CLOTHILDE VON METZ [DE MEROVING] (Heinrichs 13 x Ur-Großmutter) wurde 581 als Tochter von Arnoldus Mar de Schelde XXVII. de Meroving⁴⁰⁷ und Itte de Meroving [von Schwaben]⁴⁰⁸, geboren.
 Saint Arnulf d'Heristal Bischof von Metz³⁵¹ heiratete, als <heshe?> älter als 29 Jahre war, Clothilde von Metz [de Meroving], als <heshe?> älter als 30 Jahre war, nach 611. Sie hatten zwei Söhne:
 Saint Clodulphe de Metz³⁶¹ 596
 Ansegisel von Austrien²⁹⁷ u611
 Weitere Informationen über diese Familie. Heirat(?) 601, als Saint 18 Jahre und Clothilde 20 Jahre alt waren.
353. PIPPIN I. DER ÄLTERE UNBEKANNT (Heinrichs 13 x Ur-Großvater) wurde 580 als Sohn von Carloman Unbekannt⁴⁰⁹ und Gertrude Unbekannt⁴¹⁰, geboren. Pippin starb 640, im Alter von zirka 60 Jahren.
 Weitere Informationen über Pippin. Referenznummer.
354. IDA DE NIVELLES (Heinrichs 13 x Ur-Großmutter) wurde 592 als Tochter von Grimoald von Bayern⁴¹¹ und Itte von Bayern⁴¹², geboren. Ida starb 652, im Alter von zirka 60 Jahren.
 Weitere Informationen über Ida. Referenznummer; Tod(?) am 8. Mai 652, im Alter von zirka 59 Jahren.
 Pippin I. der Ältere Unbekannt³⁵³ heiratete, im Alter von zirka 34 Jahren, Ida de Nivelles, im Alter von zirka 22 Jahren, ungefähr 614. Sie hatten eine Tochter:
 Begga von Austrien [von Heristal]²⁹⁸ 625
355. ALBERICH UNBEKANNT (Heinrichs 13 x Ur-Großvater) wurde als Sohn von Hugo Unbekannt⁴¹³, geboren.
 Weitere Informationen über Alberich. Referenznummer.
356. FRAU ADELE (Heinrichs 13 x Ur-Großmutter) wurde als Tochter von Herrn Bodilo³⁵⁹ und Sigrade Bodilo [de Verdun]³⁶⁰, geboren.
 Weitere Informationen über Frau Adele. Referenznummer.
 Alberich Unbekannt³⁵⁵ heiratete Frau Adele. Sie hatten einen Sohn:
 Hugobert Unbekannt²⁹⁹ u635
357. THEODARD UNBEKANNT (Heinrichs 13 x Ur-Großvater). Theodard starb in Y.
 Weitere Informationen über Theodard. Referenznummer.
358. N.N. VON AUSTRASIEN (Heinrichs 13 x Ur-Großmutter) wurde als Tochter von Dagobert I. (11.) König von Austrasien³⁷⁹ und Ragnetrude von Austrasien³⁸⁰, geboren. N.N. starb in Y.
 Weitere Informationen über N.N.. Referenznummer.
 Theodard Unbekannt³⁵⁷ heiratete N.N. von Austrasien. Sie hatten eine Tochter:
 Theodrada von Lüttich³⁰⁰ u640
359. HERR BODILO (Heinrichs 13 x Ur-Großvater), auch verzeichnet als Bodilo, wurde ungefähr 595 als Sohn von NN Unbekannt⁴¹⁴ und NN von Meaux⁴¹⁵, geboren. Herr Bodilo starb nach 643, als er älter als 48 Jahre war.
360. SIGRADE BODILO [DE VERDUN] (Heinrichs 13 x Ur-Großmutter) wurde ungefähr 600 als Tochter von Ansoud de Verdun⁴¹⁷ und Frau de Verdun [NN]⁴¹⁸, geboren. Sigrade starb am 4. August 678, im Alter von zirka 78 Jahren.
 Herr Bodilo³⁵⁹ heiratete Sigrade Bodilo [de Verdun]. Sie hatten zwei Kinder:
 Frau Adele³⁵⁶
 Guérin de Poitiers comte de Paris³⁰¹ u610
361. SAINT CLODULPHE DE METZ (Heinrichs 13 x Ur-Großvater) wurde 596, in Austrasia, France, als Sohn von Saint Arnulf d'Heristal Bischof von Metz³⁵¹ und Clothilde von Metz [de Meroving]³⁵², geboren. Saint starb 690, im Alter von zirka 94 Jahren, in Metz, France.
362. SAINT MARIE SIGRADA DE METZ [D' ALSACE] (Heinrichs 13 x Ur-Großmutter) wurde 600 als Tochter von Ansoud d' Alsace⁴¹⁹, geboren. Saint starb 677, im Alter von zirka 77 Jahren.
 Saint Clodulphe de Metz³⁶¹ heiratete Saint Marie Sigrada de Metz [d' Alsace]. Sie hatten eine Tochter:
 Gunza de Paris [de Trèves]³⁰² u620
363. ROBERT VON SALZBURG (Heinrichs 13 x Ur-Großvater) wurde als Sohn von Erlebert Unbekannt⁴²⁰, geboren. Robert starb 677.
 Weitere Informationen über Robert. Referenznummer.
364. THEODORA VON SALZBURG (Heinrichs 13 x Ur-Großmutter).
 Weitere Informationen über Theodora. Referenznummer.
 Robert von Salzburg³⁶³ heiratete Theodora von Salzburg. Sie hatten eine Tochter:
 Folchaide von Bayern [von Salzburg]³⁰⁴

365. LAMBERT I. UNBEKANNT GRAF IN NEUSTRIEN (Heinrichs 13 x Ur-Großvater) wurde ungefähr 600 als Sohn von Chrodobertus I. (Robert) Unbekannt Graf in Neustrien⁴²¹, geboren. Lambert starb nach 650, als er älter als 50 Jahre war.
Lambert hatte einen Sohn:
Chrodobert II. (Robert II.) Unbekannt Graf in Neustrien³⁰⁵
366. CHLODWIG II. UNBEKANNT KÖNIG VON NEUSTRIEN-BURGUND (Heinrichs 13 x Ur-Großvater) wurde 633 als Sohn von Dagobert I. (11.) König von Austrasien³⁷⁹ und Frau von Austrasien [Nanthilde]⁴²², geboren. Chlodwig starb 657, im Alter von zirka 24 Jahren.
367. BATHILDE UNBEKANNT (Heinrichs 13 x Ur-Großmutter) wurde 635 geboren. Bathilde starb 680, im Alter von zirka 45 Jahren.
Weitere Informationen über Bathilde. Referenznummer.
Chlodwig II. Unbekannt König von Neustrien-Burgund³⁶⁶ heiratete Bathilde Unbekannt. Sie hatten einen Sohn:
Theoderich III. Unbekannt König der Franken³⁰⁷ 651
368. SIGISBERT II. (12. KÖNIG) DER HEILIGE VON AUSTRASIEN (Heinrichs 13 x Ur-Großvater) wurde 630 als Sohn von Dagobert I. (11.) König von Austrasien³⁷⁹ und Frau von Austrasien [Nanthilde]⁴²², geboren. Sigisbert starb 656, im Alter von zirka 26 Jahren.
369. FRAU DER HEILIGE VON AUSTRASIEN [IMMACHILDE] (Heinrichs 13 x Ur-Großmutter), auch verzeichnet als Immachilde, wurde 632 geboren.
Weitere Informationen über Frau der Heilige von Austrasien [Immachilde]. Referenznummer.
Sigisbert II. (12. König) der Heilige von Austrasien³⁶⁸ heiratete Frau der Heilige von Austrasien [Immachilde]. Sie hatten zwei Kinder:
Berswinde d' Alsace [von Austrasien]³¹⁹ u649
Dagobert II. Unbekannt König von Austrasien³¹¹ 652
370. BERA II. COMTE DE RAZES (Heinrichs 13 x Ur-Großvater) wurde vor 620 als Sohn von Bera I. comte de Razes⁴²³, geboren. Bera starb in Y.
Weitere Informationen über Bera. Referenznummer.
371. GISLICA DE RAZES (Heinrichs 13 x Ur-Großmutter) wurde vor 638 als Tochter von Fulk (Tolga) König der Westgoten⁴²⁴, geboren. Gislica starb in Y.
Weitere Informationen über Gislica. Referenznummer.
Bera II. comte de Razes³⁷⁰ heiratete Gislica de Razes. Sie hatten eine Tochter:
Giselle de Razes³¹² 653
372. GARIBALD II. UNBEKANNT HERZOG VON BAYERN (Heinrichs 13 x Ur-Großvater), auch verzeichnet als Garibald II. Herzog, wurde als Sohn von Tassilo I. Unbekannt Herzog von Bayern⁴²⁵, geboren. Garibald starb 660.
Weitere Informationen über Garibald. Referenznummer.
373. GEILA VON FRIAUL (Heinrichs 13 x Ur-Großmutter) wurde als Tochter von Gisulf II. von Friaul⁴²⁶ und Romilde von Friaul⁴²⁷, geboren. Geila starb in Y.
Weitere Informationen über Geila. Referenznummer.
Garibald II. Unbekannt Herzog von Bayern³⁷² heiratete Geila von Friaul ungefähr 611. Sie hatten einen Sohn:
Agilolf von Bayern³¹³
374. HRUOTBERT UNBEKANNT (Heinrichs 13 x Ur-Großvater) wurde als Sohn von Liutfried II. Unbekannt⁴²⁸, geboren. Hruotbert starb nach 630.
Hruotbert hatte einen Sohn:
Liuther II. Unbekannt³¹⁴
375. REGINTRUD VON BAYERN [VON FRANKEN] (Heinrichs 13 x Ur-Großmutter).
Weitere Informationen über Regintrud. Referenznummer.
Regintrud heiratete ihren indirekte Verwandte, Theodebert von Bayern³⁰³.
Theodebert von Bayern³⁰³ heiratete Regintrud von Bayern [von Franken]. Sie hatten einen Sohn:
Theodo II. von Bayern³¹⁵
376. LENDISIUS BONIFACIUS DUC DE PERONNE D' ALSACE (Heinrichs 13 x Ur-Großvater) wurde ungefähr 620 als Sohn von Erchembaldus Unbekannt Hausmeier⁴²⁹ und Leudefinda Unbekannt⁴³⁰, geboren. Lendisius starb zwischen 666 und 680, im Alter von zirka 53 Jahren.
Weitere Informationen über Lendisius. Referenznummer; Tod(?) nach 666, als er älter als 46 Jahre war.
Lendisius hatte einen Sohn:
Aldarich Eticho I. duc d' Alsace³¹⁸ u645
377. BOGGIS VON AQUITANIEN (Heinrichs 13 x Ur-Großvater). Boggis starb in Y.
378. ST. ODILE VON AQUITANIEN (Heinrichs 13 x Ur-Großmutter) wurde als Tochter von Aldarich Eticho I. duc d' Alsace³¹⁸ und Berswinde d' Alsace [von Austrasien]³¹⁹, geboren. St. starb 720.

Boggis von Aquitanien³⁷⁷ heiratete St. Odile von Aquitanien. Sie hatten einen Sohn:
Odo I. der Grosse Herzog von Aquitanien³²⁰ 646

379. DAGOBERT I. (11.) KÖNIG VON AUSTRASIEN (Heinrichs 13 x Ur-Großvater) wurde 605, in Soissons, Aisne, Picardie, France, als Sohn von Clothaire II. (3.) Meroving roi des Francs⁴³¹, geboren. Dagobert starb am 19. Januar 639, im Alter von zirka 33 Jahren, in St. Denis, Paris, France.
Weitere Informationen über Dagobert. Referenznummer.
Dagobert heiratete zweimal. Er war mit Ragnetrude von Austrasien³⁸⁰ und Frau von Austrasien [Nanthilde]⁴²² (seine indirekte Verwandte) verheiratet.
380. RAGNETRUDE VON AUSTRASIEN (Heinrichs 13 x Ur-Großmutter) wurde vor 615, in Rheims, Marne, Champagne-Ardenne, France, als Tochter von Hugobert von Austrasien⁴³³, geboren. Ragnetrude starb in Y.
Weitere Informationen über Ragnetrude. Referenznummer.
Dagobert I. (11.) König von Austrasien³⁷⁹ heiratete Ragnetrude von Austrasien. Sie hatten zwei Töchter:
N.N. von Austrasien³⁵⁸
Adela von Aquitanien [von Austrasien]³²¹ u636
381. CHILDEBERT DE BOURGOGNE (Heinrichs 13 x Ur-Großvater) wurde als Sohn von Thierry II. roi des Francs⁴³⁴, geboren.
Childebert hatte einen Sohn:
Fulcoad de Bourgogne³²³
382. YOMTOV-RUZBIHAN (AHUNAI) BEN SHAHRIJAR UNBEKANNT (Heinrichs 13 x Ur-Großvater) wurde ungefähr 670 als Sohn von Shahrijar ben Bustanai Unbekannt⁴³⁵, geboren. Yomtov-Ruzbihan starb in Y.
Yomtov-Ruzbihan hatte einen Sohn:
Zakkai-Yehuda ben Shahrijar Unbekannt³²⁵ u700
383. BERNARIUS D'AUTUN (Heinrichs 13 x Ur-Großvater). Bernarius starb in Y.
384. CHRODOLANDE D'AUTUN [DE LAON] (Heinrichs 13 x Ur-Großmutter) wurde als Tochter von Héribert (Charibert Hardrad) de Laon²⁰⁷ und Gisela (Bertrade) de Laon [de Razès]²⁰⁸, geboren. Chrodolande starb in Y.
Bernarius d'Autun³⁸³ heiratete Chrodolande d'Autun [de Laon]. Sie hatten einen Sohn:
Theoderich d'Autun³²⁶ u720
385. BERTHOLD KÖNIG DER SACHSEN (Heinrichs 13 x Ur-Großvater) wurde ungefähr 547 als Sohn von Budic König der Sachsen⁴³⁶, geboren. Berthold starb 633, im Alter von zirka 86 Jahren.
Weitere Informationen über Berthold. Referenznummer.
Berthold hatte einen Sohn:
Sigismund (Sigehard) König der Sachsen³²⁷ u610
386. INGIALD YNGLING EVILHEART KÖNIG VON UPPSALA (Heinrichs 13 x Ur-Großvater), auch verzeichnet als Ingiald Yngling Evilheart König von Uppsala, wurde ungefähr 665 als Sohn von Onund Yngling Yngvarsson König von Uppsala⁴³⁷, geboren.
387. GAUTHILD VON UPPSALA [ALGAUTSDOTTIR] (Heinrichs 13 x Ur-Großmutter) wurde ungefähr 670 als Tochter von Algaut Gautreksson Unbekannt König von Gotland⁴³⁸ und Alov Olafsdottir⁴³⁹, geboren.
Ingiald Yngling Evilheart König von Uppsala³⁸⁶ heiratete Gauthild von Uppsala [Algautsdottir]. Sie hatten einen Sohn:
Olaf Treeshaver Yngling Vermeland König von Uppsala³³⁰ u685
388. HALFDAN GULDTAND SOLVESON UNBEKANNT KÖNIG VON SOLEYAR (Heinrichs 13 x Ur-Großvater) wurde als Sohn von Solve Solvarson König von Soleyar⁴⁴⁰, geboren.
Weitere Informationen über Halfdan. Referenznummer.
Halfdan hatte eine Tochter:
Solva Solveig Halfdandsdottir von Uppsala [Soleyar]³³¹ u690
389. SIGTRYG KÖNIG VON VEND (Heinrichs 13 x Ur-Großvater), auch verzeichnet als Sigtryg König von Vend, wurde ungefähr 670 geboren. Sigtryg starb in Y.
Weitere Informationen über Sigtryg. Referenznummer.
Sigtryg hatte einen Sohn:
Agnar Sigtryggsson Unbekannt König von Vestfold³³⁴ u690
390. THÜRINGBERT (TURINCBERTUS) UNBEKANNT GRAF IM WORMSGAU (Heinrichs 13 x Ur-Großvater) wurde als Sohn von Robert I. (Rupert) Unbekannt Graf im Haspengau³⁴⁷ und Williswint Unbekannt³⁴⁸, geboren. Thüringbert starb nach dem 1. Juni 770.
Thüringbert hatte einen Sohn:
Robert II. Unbekannt Graf im Wormsgau und Oberrheingau³³⁵

391. GRASULF I. VON FRIAUL (Heinrichs 13 x Ur-Großvater) wurde als Sohn von Hildigis Unbekannt⁴⁴¹ und Ealhild Unbekannt⁴⁴², geboren. Grasulf starb in Y.
 Weitere Informationen über Grasulf. Referenznummer.
 Grasulf hatte zwei Söhne:
 Adalgis (Ado) Unbekannt³³⁷ v680
 Gisulf II. von Friaul⁴²⁶
392. SIGIBRAND UNBEKANNT (Heinrichs 13 x Ur-Großvater) wurde als Sohn von Ansbrand Unbekannt²⁴² und Theoderada Unbekannt²⁴³, geboren. Sigibrand starb in Y.
 Sigibrand hatte einen Sohn:
 Ansbrand Unbekannt³³⁸

Generation von 14 x Ur-Großeltern

393. NANTHARI UNBEKANNT (Heinrichs 14 x Ur-Großvater) wurde als Sohn von Nandimund Unbekannt⁴⁴³, geboren. Nanthari starb in Y.
 Nanthari hatte einen Sohn:
 Rotbert I. Unbekannt³³⁹
394. AGILOLF UNBEKANNT (Heinrichs 14 x Ur-Großvater) wurde als Sohn von Answald Unbekannt⁴⁴⁴, geboren. Agilolf starb 615.
 Agilolf heiratete seine indirekte Verwandte, Theodelinde von Bayern³⁴².
 Agilolf Unbekannt heiratete Theodelinde von Bayern³⁴² 590. Sie hatten eine Tochter:
 NN von Turin³⁴⁰
395. KLEPH UNBEKANNT KÖNIG DER LANGOBARDEN (Heinrichs 14 x Ur-Großvater) wurde vor 460 als Sohn von Gondeon Unbekannt König der Langobarden⁴⁴⁵ und Rodelinde Unbekannt⁴⁴⁶, geboren. Kleph starb 575, als er älter als 115 Jahre war.
396. ANA UNBEKANNT (Heinrichs 14 x Ur-Großmutter). Ana starb in Y.
 Kleph Unbekannt König der Langobarden³⁹⁵ heiratete Ana Unbekannt. Sie hatten einen Sohn:
 Herr Authari³⁴¹
397. GARIBALD I. HERZOG VON BAYERN (Heinrichs 14 x Ur-Großvater) wurde 525 als Sohn von Agivald Unbekannt⁴⁴⁷, geboren. Garibald starb 595, im Alter von zirka 70 Jahren.
398. WALDRADE PRINCESSE DE LOMBARDIE (Heinrichs 14 x Ur-Großmutter), auch verzeichnet als Waldrade, wurde ungefähr 535 als Tochter von Wacho König der Langobarden⁴⁴⁸ und Austrigosa der Langobarden⁴⁴⁹, geboren. Waldrade starb vor 592, als sie jünger als 56 Jahre war.
 Waldrade heiratete zweimal. Sie war mit Garibald I. Herzog von Bayern³⁹⁷ und Clotair I. (2.) Meroving roi des Francs⁵⁰⁰ (ihren indirekte Verwandte) verheiratet.
 Garibald I. Herzog von Bayern³⁹⁷ heiratete Waldrade princesse de Lombardie. Sie hatten sechs Kinder:
 Romilde von Friaul⁴²⁷
 Tassilo I. Unbekannt Herzog von Bayern⁴²⁵
 Gertrude Unbekannt⁴¹⁰ 555
 Gundoald Unbekannt⁴⁹² v565
 Theodelinde von Bayern³⁴²
 Grimoald von Bayern⁴¹¹
399. BERTHARI UNBEKANNT (Heinrichs 14 x Ur-Großvater) wurde als Sohn von Aribert I. Unbekannt⁴⁵⁰, geboren. Berthari starb 680.
 Berthari hatte einen Sohn:
 Kunibert Unbekannt³⁴⁶
400. ADALHEIM GRAF IM WORMSGAU (Heinrichs 14 x Ur-Großvater). Adalheim starb in Y.
 Adalheim hatte eine Tochter:
 Williswint Unbekannt³⁴⁸
401. ARIULF (DUCA) DI SPOLETO (Heinrichs 14 x Ur-Großvater) wurde als Sohn von Faraold (I; Duca) di Spoleto⁴⁵¹, geboren. Ariulf starb ungefähr 602.
 Ariulf hatte einen Sohn:
 Theodelap (Duca) di Spoleto³⁴⁹
402. GISULF II (DUCA) DI FRIIOL (Heinrichs 14 x Ur-Großvater). Gisulf starb ungefähr 642.
403. ROMILDA (ROMILDE) DI FRIIOL [VON BAYERN] (Heinrichs 14 x Ur-Großmutter) wurde ungefähr 575 geboren.
 Romilda starb ungefähr 610, im Alter von zirka 35 Jahren.

Gisulf II (Duca) di Frioul⁴⁰² heiratete Romilda (Romilde) di Frioul [von Bayern]. Sie hatten einen Sohn:
Grimowald I (Duca) di Benevento³⁵⁰

404. BODOGISEL II. HERZOG VON NEUSTRIE (Heinrichs 14 x Ur-Großvater) wurde ungefähr 555 als Sohn von Mummolin comte de Neustrie et de Soissons⁴⁵² und Palatina de Soissons [d' Angouleme]⁴⁵³, geboren. Bodogisel starb nach 589, als er älter als 34 Jahre war.
Bodogisel heiratete zweimal. Er war mit Saint Oda von Neustrie [von Keulen]⁴⁰⁶ und Chrodoare von Neustrie [von Amay]⁴⁰⁵ verheiratet.
405. CHRODOARE VON NEUSTRIE [VON AMAY] (Heinrichs 14 x Ur-Großmutter) wurde ungefähr 560 als Tochter von Frau Palatina⁴⁵⁴, geboren. Chrodoare starb 634, im Alter von zirka 74 Jahren.
Bodogisel II. Herzog von Neustrie⁴⁰⁴ heiratete Chrodoare von Neustrie [von Amay]. Sie hatten einen Sohn:
Saint Arnulf d'Heristal Bischof von Metz³⁵¹ u582
406. SAINT ODA VON NEUSTRIE [VON KEULEN] (Frau von Heinrichs 14 x Ur-Großvater) wurde ungefähr 565 geboren. Saint starb ungefähr 634, im Alter von zirka 69 Jahren.
Bodogisel II. Herzog von Neustrie⁴⁰⁴ heiratete Saint Oda von Neustrie [von Keulen].
407. ARNOLDUS MAR DE SCHELDE XXVII. DE MEROVING (Heinrichs 14 x Ur-Großvater) wurde ungefähr 562 als Sohn von Ausbertus de Meroving⁴⁵⁵ und Bertha de Meroving⁴⁵⁶, geboren. Arnoldus starb 601, im Alter von zirka 39 Jahren.
408. ITTE DE MEROVING [VON SCHWABEN] (Heinrichs 14 x Ur-Großmutter) wurde ungefähr 564 geboren.
Arnoldus Mar de Schelde XXVII. de Meroving⁴⁰⁷ heiratete Itte de Meroving [von Schwaben]. Sie hatten eine Tochter:
Clothilde von Metz [de Meroving]³⁵² 581
409. CARLOMAN UNBEKANNT (Heinrichs 14 x Ur-Großvater). Carloman starb in Y.
Weitere Informationen über Carloman. Referenznummer.
410. GERTRUDE UNBEKANNT (Heinrichs 14 x Ur-Großmutter) wurde 555 als Tochter von Garibald I. Herzog von Bayern³⁹⁷ und Waldrade princesse de Lombardie³⁹⁸, geboren. Gertrude starb in Y.
Weitere Informationen über Gertrude. Referenznummer.
Carloman Unbekannt⁴⁰⁹ heiratete Gertrude Unbekannt. Sie hatten einen Sohn:
Pippin I. der Ältere Unbekannt³⁵³ 580
411. GRIMOALD VON BAYERN (Heinrichs 14 x Ur-Großvater) wurde als Sohn von Garibald I. Herzog von Bayern³⁹⁷ und Waldrade princesse de Lombardie³⁹⁸, geboren. Grimoald starb nach 640.
Weitere Informationen über Grimoald. Referenznummer.
412. ITTE VON BAYERN (Heinrichs 14 x Ur-Großmutter) wurde ungefähr 560 als Tochter von Severus Unbekannt⁴⁵⁷, geboren. Itte starb ungefähr 612, im Alter von zirka 52 Jahren.
Weitere Informationen über Itte. Referenznummer.
Grimoald von Bayern⁴¹¹ heiratete Itte von Bayern, im Alter von zirka 22 Jahren, 582. Sie hatten eine Tochter:
Ida de Nivelles³⁵⁴ 592
413. HUGO UNBEKANNT (Heinrichs 14 x Ur-Großvater).
Weitere Informationen über Hugo. Referenznummer.
Hugo hatte einen Sohn:
Alberich Unbekannt³⁵⁵
414. NN UNBEKANNT (Heinrichs 14 x Ur-Großvater). NN starb in Y.
415. NN VON MEAUX (Heinrichs 14 x Ur-Großmutter) wurde als Tochter von Gondoald von Meaux⁴⁵⁸, geboren. NN starb in Y.
NN heiratete zweimal. Sie war mit NN Unbekannt⁴¹⁶ und NN Unbekannt⁴¹⁴ verheiratet.
NN Unbekannt⁴¹⁴ heiratete NN von Meaux. Sie hatten einen Sohn:
Herr Bodilo³⁵⁹ u595
416. NN UNBEKANNT (Heinrichs 14 x Ur-Großvater).
NN Unbekannt heiratete NN von Meaux⁴¹⁵. Sie hatten einen Sohn:
Herr Bodilo³⁵⁹ u595
417. ANSOUD DE VERDUN (Heinrichs 14 x Ur-Großvater) wurde ungefähr 547 als Sohn von N.N. von Verdun⁴⁵⁹, geboren. Ansoud starb in Y.
Weitere Informationen über Ansoud. Referenznummer.
418. FRAU DE VERDUN [NN] (Heinrichs 14 x Ur-Großmutter) wurde als Tochter von Leuthanius Unbekannt⁴⁶⁰ und Gerberga Unbekannt⁴⁶¹, geboren.
Ansoud de Verdun⁴¹⁷ heiratete Frau de Verdun [NN]. Sie hatten eine Tochter:
Sigrade Bodilo [de Verdun]³⁶⁰ u600
419. ANSOUD D' ALSACE (Heinrichs 14 x Ur-Großvater) wurde 570 geboren.

Ansoud hatte eine Tochter:
Saint Marie Sigrada de Metz [d' Alsace]³⁶² 600

420. ERLEBERT UNBEKANNT (Heinrichs 14 x Ur-Großvater).

Weitere Informationen über Erlebert. Referenznummer.

Erlebert hatte einen Sohn:
Robert von Salzburg³⁶³

421. CHRODOBERTUS I. (ROBERT) UNBEKANNT GRAF IN NEUSTRIEN (Heinrichs 14 x Ur-Großvater) wurde ungefähr 580 als Sohn von Charibert Unbekannt Graf in Neustrien⁴⁶², geboren. Chrodobertus starb nach 630, als er älter als 50 Jahre war.

Chrodobertus hatte einen Sohn:
Lambert I. Unbekannt Graf in Neustrien³⁶⁵ u600

422. FRAU VON AUSTRASIEN [NANTHILDE] (Heinrichs 14 x Ur-Großmutter), auch verzeichnet als Nanthilde, wurde ungefähr 615 als Tochter von Sandredisile Unbekannt⁴⁶³, geboren. Frau von Austrasien [Nanthilde] starb nach 642, als sie älter als 27 Jahre war. Sie wurde in Paris, St. Denis. Regentin begraben.

Frau von Austrasien [Nanthilde] heiratete ihren indirekte Verwandte, Dagobert I. (11.) König von Austrasien³⁷⁹.

Dagobert I. (11.) König von Austrasien³⁷⁹ heiratete, im Alter von zirka 25 Jahren, Frau von Austrasien [Nanthilde], im Alter von zirka 15 Jahren, 630. Sie hatten zwei Söhne:
Sigisbert II. (12. König) der Heilige von Austrasien³⁶⁸ 630
Chlodwig II. Unbekannt König von Neustrien-Burgund³⁶⁶ 633

423. BERA I. COMTE DE RAZES (Heinrichs 14 x Ur-Großvater) wurde ungefähr 600 als Sohn von Sigonius Unbekannt Prefekt der Gallier⁴⁶⁴, geboren. Bera starb in Y.

Weitere Informationen über Bera. Referenznummer.

Bera hatte einen Sohn:
Bera II. comte de Razes³⁷⁰ v620

424. FULK (TOLGA) KÖNIG DER WESTGOTEN (Heinrichs 14 x Ur-Großvater), auch verzeichnet als Fulk (Tolga) König der Westgoten, wurde als Sohn von Chindaswind Unbekannt König der Westgoten⁴⁶⁵ und Rekiberga Unbekannt⁴⁶⁶, geboren. Fulk starb in Y.

Weitere Informationen über Fulk. Referenznummer.

Fulk hatte eine Tochter:
Gislica de Razes³⁷¹ v638

425. TASSILO I. UNBEKANNT HERZOG VON BAYERN (Heinrichs 14 x Ur-Großvater), auch verzeichnet als Tassilo I. Herzog, wurde als Sohn von Garibald I. Herzog von Bayern³⁹⁷ und Waldrade princesse de Lombardie³⁹⁸, geboren. Tassilo starb 610.

Weitere Informationen über Tassilo. Referenznummer.

Tassilo hatte einen Sohn:
Garibald II. Unbekannt Herzog von Bayern³⁷²

426. GISULF II. VON FRIAUL (Heinrichs 14 x Ur-Großvater) wurde als Sohn von Grasulf I. von Friaul³⁹¹, geboren. Gisulf starb in Y.

427. ROMILDE VON FRIAUL (Heinrichs 14 x Ur-Großmutter) wurde als Tochter von Garibald I. Herzog von Bayern³⁹⁷ und Waldrade princesse de Lombardie³⁹⁸, geboren. Romilde starb in Y.

Gisulf II. von Friaul⁴²⁶ heiratete Romilde von Friaul. Sie hatten eine Tochter:
Geila von Friaul³⁷³

428. LIUTFRIED II. UNBEKANNT (Heinrichs 14 x Ur-Großvater) wurde als Sohn von Liutfried I. (Liuther) Unbekannt⁴⁶⁷, geboren. Liutfried starb nach 578.

Liutfried hatte einen Sohn:
Hruotbert Unbekannt³⁷⁴

429. ERCHEMBALDUS UNBEKANNT HAUSMEIER (Heinrichs 14 x Ur-Großvater) wurde ungefähr 600 als Sohn von Ega Unbekannt Hausmeier⁴⁶⁸ und Gerberga de Bourgogne⁴⁶⁹, geboren. Erchembaldus starb 661, im Alter von zirka 61 Jahren. Weitere Informationen über Erchembaldus. Referenznummer.

430. LEUDEFINDA UNBEKANNT (Heinrichs 14 x Ur-Großmutter).

Weitere Informationen über Leudefinda. Referenznummer.

Erchembaldus Unbekannt Hausmeier⁴²⁹ heiratete Leudefinda Unbekannt. Sie hatten einen Sohn:
Lendisius Bonifacius duc de Peronne d' Alsace³⁷⁶ u620

431. CLOTHAIRE II. (3.) MEROVING ROI DES FRANCS (Heinrichs 14 x Ur-Großvater) wurde 584, in Paris, France, als Sohn von Chilperic I. de Soissons roi des Francs⁴⁷⁰ und Fredegunde des Francs⁴⁷¹, geboren. Clothaire starb 629, im Alter von

- zirka 45 Jahren, in Paris, France.
 Weitere Informationen über Clothaire. Referenznummer; Tod(?) 629, im Alter von zirka 45 Jahren.
 Clothaire heiratete viermal; einschließlich Hadeltrude Meroving⁴³².
 Clothaire hatte einen Sohn:
 Dagobert I. (11.) König von Austrasien³⁷⁹ 605
 Clothaire hatte einen Sohn:
 Dagobert I. (11.) König von Austrasien³⁷⁹ 605
 Clothaire hatte einen Sohn:
 Dagobert I. (11.) König von Austrasien³⁷⁹ 605
432. HADELTRUDE MEROVING (Frau von Heinrichs 14 x Ur-Großvater).
 Clothaire II. (3.) Meroving roi des Francs⁴³¹ heiratete Hadeltrude Meroving.
433. HUGOBERT VON AUSTRASIEN (Heinrichs 14 x Ur-Großvater). Hugobert starb 640.
 Weitere Informationen über Hugobert. Referenznummer.
 Hugobert hatte eine Tochter:
 Ragnetrude von Austrasien³⁸⁰ v615
434. THIERRY II. ROI DES FRANCS (Heinrichs 14 x Ur-Großvater) wurde 587 als Sohn von Childebert I. roi des Francs⁴⁷² und Faileube des Francs [des Wisigoths]⁴⁷³, geboren. Thierry starb 613, im Alter von zirka 26 Jahren.
 Thierry hatte einen Sohn:
 Childebert de Bourgogne³⁸¹
435. SHAHRIJAR BEN BUSTANAI UNBEKANNT (Heinrichs 14 x Ur-Großvater) wurde ungefähr 640 als Sohn von Bustanai ben Haninai Unbekannt⁴⁷⁴ und Izdundad von Persien⁴⁷⁵, geboren. Shahrijar starb in Y.
 Shahrijar hatte einen Sohn:
 Yomtov-Ruzbihan (Ahunai) ben Shahrijar Unbekannt³⁸² u670
436. BUDIC KÖNIG DER SACHSEN (Heinrichs 14 x Ur-Großvater) wurde als Sohn von Childerich König der Sachsen⁴⁷⁶, geboren.
 Weitere Informationen über Budic. Referenznummer.
 Budic hatte einen Sohn:
 Berthold König der Sachsen³⁸⁵ u547
437. ONUND YNGLING YNGVARSSON KÖNIG VON UPPSALA (Heinrichs 14 x Ur-Großvater), auch verzeichnet als Onund Yngling Yngvarsson König von Uppsala, wurde ungefähr 645 als Sohn von Yngvarr Haara Yngling König von Uppsala⁴⁷⁷, geboren. Onund starb in Y.
 Weitere Informationen über Onund. Referenznummer.
 Onund hatte einen Sohn:
 Ingiald Yngling Evilheart König von Uppsala³⁸⁶ u665
438. ALGAUT GAUTREKSSON UNBEKANNT KÖNIG VON GOTLAND (Heinrichs 14 x Ur-Großvater), auch verzeichnet als Algaut Gautreksson König, wurde ungefähr 650 als Sohn von Gautrek der Milde Gautsson Unbekannt König von Gotland⁴⁷⁸, geboren.
439. ALOV OLAFSDOTTIR (Heinrichs 14 x Ur-Großmutter) wurde ungefähr 655 als Tochter von Olaf Sharp Sighted Nerike Unbekannt⁴⁷⁹, geboren.
 Weitere Informationen über Alov. Referenznummer.
 Algaut Gautreksson Unbekannt König von Gotland⁴³⁸ heiratete Alov Olafsdottir. Sie hatten eine Tochter:
 Gauthild von Uppsala [Algautsdottir]³⁸⁷ u670
440. SOLVE SOLVARSON KÖNIG VON SOLEYAR (Heinrichs 14 x Ur-Großvater), auch verzeichnet als Solve Solvarson König von Soleyar, wurde ungefähr 650 als Sohn von Solve der Alte König von Soleyar⁴⁸⁰, geboren. Solve starb in Y.
 Weitere Informationen über Solve. Referenznummer.
 Solve hatte einen Sohn:
 Halfdan Guldtand Solveson Unbekannt König von Soleyar³⁸⁸
441. HILDIGIS UNBEKANNT (Heinrichs 14 x Ur-Großvater) wurde als Sohn von Gisulf Unbekannt⁴⁸¹, geboren.
442. EALHILD UNBEKANNT (Heinrichs 14 x Ur-Großmutter) wurde als Tochter von Audoin (Gondeon) Unbekannt⁴⁸² und Rodelinde Unbekannt⁴⁴⁶, geboren. Ealhild starb in Y.
 Hildigis Unbekannt⁴⁴¹ heiratete Ealhild Unbekannt. Sie hatten zwei Söhne:
 Grasulf I. von Friaul³⁹¹
 Gisulf II. von Friaul⁴²⁶

Generation von 15 x Ur-Großeltern

443. NANDIMUND UNBEKANNT (Heinrichs 15 x Ur-Großvater) wurde als Sohn von Alamund Unbekannt⁴⁸³, geboren. Nandimund starb in Y.
Nandimund hatte einen Sohn:
Nanthari Unbekannt³⁹³
444. ANSWALD UNBEKANNT (Heinrichs 15 x Ur-Großvater). Answald starb in Y.
Answald hatte einen Sohn:
Agilolf Unbekannt³⁹⁴
445. GONDEON UNBEKANNT KÖNIG DER LANGOBARDEN (Heinrichs 15 x Ur-Großvater) wurde als Sohn von Herrn Authari⁴⁸⁴ und Frau Menia⁴⁸⁵, geboren. Gondeon starb 569.
446. RODELINDE UNBEKANNT (Heinrichs 15 x Ur-Großmutter) wurde als Tochter von Hermanfrid Unbekannt⁴⁸⁶ und Amalberga von den Vandalen⁴⁸⁷, geboren. Rodelinde starb in Y.
Rodelinde heiratete zweimal. Sie war mit Audoin (Gondeon) Unbekannt⁴⁸² und Gondeon Unbekannt König der Langobarden⁴⁴⁵ verheiratet.
Gondeon Unbekannt König der Langobarden⁴⁴⁵ heiratete Rodelinde Unbekannt. Sie hatten einen Sohn:
Kleph Unbekannt König der Langobarden³⁹⁵ v460
447. AGIVALD UNBEKANNT (Heinrichs 15 x Ur-Großvater) wurde ungefähr 500 als Sohn von Agilulf Unbekannt⁴⁸⁸ und N.N. von Burgund⁴⁸⁹, geboren. Agivald starb in Y.
Agivald hatte zwei Söhne:
Gondoald von Meaux⁴⁵⁸
Garibald I. Herzog von Bayern³⁹⁷ 525
448. WACHO KÖNIG DER LANGOBARDEN (Heinrichs 15 x Ur-Großvater), auch verzeichnet als Wacho Kg. der Langobarden, wurde vor 510 als Sohn von Unigis (Zucchilon) Unbekannt Kg. der Langobarden⁴⁹⁰, geboren. Wacho starb 540, als er älter als 30 Jahre war.
449. AUSTRIGOSA DER LANGOBARDEN (Heinrichs 15 x Ur-Großmutter) wurde als Tochter von Elemund Unbekannt Kg. der Gepiden⁴⁹¹, geboren. Austrigosa starb in Y.
Wacho König der Langobarden⁴⁴⁸ heiratete Austrigosa der Langobarden. Sie hatten eine Tochter:
Waldrade princesse de Lombardie³⁹⁸ u535
450. ARIBERT I. UNBEKANNT (Heinrichs 15 x Ur-Großvater) wurde vor 595 als Sohn von Gundoard Unbekannt⁴⁹² und Harinanda Unbekannt⁴⁹³, geboren. Aribert starb 661, als er älter als 66 Jahre war.
Aribert hatte einen Sohn:
Berthari Unbekannt³⁹⁹
451. FARAOLD (I; DUCA) DI SPOLETO (Heinrichs 15 x Ur-Großvater). Faraold starb ungefähr 599.
Faraold hatte einen Sohn:
Ariulf (Duca) di Spoleto⁴⁰¹
452. MUMMOLIN COMTE DE NEUSTRIE ET DE SOISSONS (Heinrichs 15 x Ur-Großvater) wurde ungefähr 530 als Sohn von Mundéric des Francs de Cologne⁴⁹⁴ und Artemisia de Cologne [de Perthois]⁴⁹⁵, geboren. Mummolin starb nach 566, als er älter als 36 Jahre war.
453. PALATINA DE SOISSONS [D' ANGOULEME] (Heinrichs 15 x Ur-Großmutter) wurde ungefähr 535 als Tochter von Maurilion d' Angouleme⁴⁹⁶ und N.N. von Thüringen⁴⁹⁷, geboren.
Mummolin comte de Neustrie et de Soissons⁴⁵² heiratete Palatina de Soissons [d' Angouleme]. Sie hatten einen Sohn:
Bodogisel II. Herzog von Neustrie⁴⁰⁴ u555
454. FRAU PALATINA (Heinrichs 15 x Ur-Großmutter) wurde als Tochter von Gallus Magnus⁴⁹⁹, geboren.
Frau Palatina gebar eine Tochter:
Chrodoare von Neustrie [von Amay]⁴⁰⁵ u560
455. AUSBERTUS DE MEROVING (Heinrichs 15 x Ur-Großvater). Ausbertus starb 570.
456. BERTHA DE MEROVING (Heinrichs 15 x Ur-Großmutter) wurde ungefähr 541, in Paris, als Tochter von Clotair I. (2.) Meroving roi des Francs⁵⁰⁰ und Radeconde roi des Francs [von Thüringen]⁵⁰¹, geboren. Bertha starb 580, im Alter von zirka 39 Jahren.
Ausbertus de Meroving⁴⁵⁵ heiratete Bertha de Meroving. Sie hatten einen Sohn:
Arnoldus Mar de Schelde XXVII. de Meroving⁴⁰⁷ u562
457. SEVERUS UNBEKANNT (Heinrichs 15 x Ur-Großvater).
Weitere Informationen über Severus. Referenznummer.

- Severus hatte eine Tochter:
Itte von Bayern⁴¹² u560
458. GONDOALD VON MEAUX (Heinrichs 15 x Ur-Großvater) wurde als Sohn von Agivald Unbekannt⁴⁴⁷, geboren.
Gondoald hatte eine Tochter:
NN von Meaux⁴¹⁵
459. N.N. VON VERDUN (Heinrichs 15 x Ur-Großvater) wurde als Sohn von N.N. von Verdun⁵⁰², geboren.
Weitere Informationen über N.N.. Referenznummer.
N.N. hatte einen Sohn:
Ansoud de Verdun⁴¹⁷ u547
460. LEUTHANIUS UNBEKANNT (Heinrichs 15 x Ur-Großvater) wurde ungefähr 550 als Sohn von Erchenaud de Moselle⁵⁰³, geboren.
Weitere Informationen über Leuthanius. Referenznummer.
461. GERBERGA UNBEKANNT (Heinrichs 15 x Ur-Großmutter) wurde ungefähr 550 geboren.
Leuthanius Unbekannt⁴⁶⁰ heiratete Gerberga Unbekannt. Sie hatten eine Tochter:
Frau de Verdun [NN]⁴¹⁸
462. CHARIBERT UNBEKANNT GRAF IN NEUSTRIEN (Heinrichs 15 x Ur-Großvater). Charibert starb nach 636.
Weitere Informationen über Charibert. Referenznummer.
Charibert hatte einen Sohn:
Chrodobertus I. (Robert) Unbekannt Graf in Neustrien⁴²¹ u580
463. SANDREDISISLE UNBEKANNT (Heinrichs 15 x Ur-Großvater). Sandredisisle starb in Y.
Weitere Informationen über Sandredisisle. Referenznummer.
Sandredisisle hatte eine Tochter:
Frau von Austrasien [Nanthilde]⁴²² u615
464. SIGONIUS UNBEKANNT PREFEKT DER GALLIER (Heinrichs 15 x Ur-Großvater).
Weitere Informationen über Sigonius. Referenznummer.
Sigonius hatte einen Sohn:
Bera I. comte de Razes⁴²³ u600
465. CHINDASWIND UNBEKANNT KÖNIG DER WESTGOTEN (Heinrichs 15 x Ur-Großvater) wurde als Sohn von Swinthila Balthes König der Westgoten⁵⁰⁴ und Theodora Balthes⁵⁰⁵, geboren. Chindaswind starb 653.
466. REKIBERGA UNBEKANNT (Heinrichs 15 x Ur-Großmutter).
Weitere Informationen über Rekiberga. Referenznummer.
Chindaswind Unbekannt König der Westgoten⁴⁶⁵ heiratete Rekiberga Unbekannt. Sie hatten einen Sohn:
Fulk (Tolga) König der Westgoten⁴²⁴
467. LIUTFRIED I. (LIUTHER) UNBEKANNT (Heinrichs 15 x Ur-Großvater). Liutfried starb 553.
Liutfried hatte einen Sohn:
Liutfried II. Unbekannt⁴²⁸
468. EGA UNBEKANNT HAUSMEIER (Heinrichs 15 x Ur-Großvater) wurde vor 570 geboren. Ega starb in Y.
469. GERBERGA DE BOURGOGNE (Heinrichs 15 x Ur-Großmutter) wurde als Tochter von Ricomeres duc de Bourgogne⁵⁰⁶ und Gertrude de Bourgogne [von Schelde]⁵⁰⁷, geboren. Gerberga starb in Y.
Weitere Informationen über Gerberga. Referenznummer.
Ega Unbekannt Hausmeier⁴⁶⁸ heiratete Gerberga de Bourgogne. Sie hatten einen Sohn:
Erchembaldus Unbekannt Hausmeier⁴²⁹ u600
470. CHILPERIC I. DE SOISSONS ROI DES FRANCS (Heinrichs 15 x Ur-Großvater) wurde 539 als Sohn von Clotair I. (2.) Meroving roi des Francs⁵⁰⁰ und Ingunde roi des Francs [von Thüringen]⁵⁰⁸, geboren. Chilperic starb (Mord) 584, im Alter von zirka 45 Jahren, in Chelles b. Paris.
Weitere Informationen über Chilperic. Tod(?) ungefähr 588.
471. FREDEGUNDE DES FRANCS (Heinrichs 15 x Ur-Großmutter). Fredegunde starb 567.
Weitere Informationen über Fredegunde. Referenznummer.
Chilperic I. de Soissons roi des Francs⁴⁷⁰ heiratete Fredegunde des Francs. Sie hatten einen Sohn:
Clothaire II. (3.) Meroving roi des Francs⁴³¹ 584
472. CHILDEBERT I. ROI DES FRANCS (Heinrichs 15 x Ur-Großvater) wurde als Sohn von Clovis I. (Clodovic, Chlodwig) Meroving roi des Francs⁵⁰⁹ und Sainte Clothilde roi des Francs [de Bourgogne]⁵¹⁰, geboren. Childebert starb 509.
Childebert heiratete zweimal, einschließlich Faileube des Francs [des Wisigoths]⁴⁷³.

Childebert hatte einen Sohn:

Sigebert le Boiteux roi des Francs de Cologne⁵⁷⁵ u450

473. FAILEUBE DES FRANCS [DES WISIGOTHS] (Heinrichs 15 x Ur-Großmutter) wurde 572 geboren. Faileube starb 595, im Alter von zirka 23 Jahren.

Childebert I. roi des Francs⁴⁷² heiratete Faileube des Francs [des Wisigoths]. Sie hatten einen Sohn:

Thierry II. roi des Francs⁴³⁴ 587

474. BUSTANAI BEN HANINAI UNBEKANNT (Heinrichs 15 x Ur-Großvater) wurde 590 als Sohn von Haninai ben Hofnai Unbekannt⁵¹¹, geboren. Bustanai starb zwischen 660 und 665, im Alter von zirka 72 Jahren.

475. IZDUNDAD VON PERSIEN (Heinrichs 15 x Ur-Großmutter) wurde ungefähr 610 als Tochter von Yezdagird III. (Sassanid) von Persien⁵¹² und Mandane von Persien⁵¹³, geboren.

Bustanai ben Haninai Unbekannt⁴⁷⁴ heiratete Izdundad von Persien. Sie hatten einen Sohn:

Shahrijar ben Bustanai Unbekannt⁴³⁵ u640

476. CHILDERICH KÖNIG DER SACHSEN (Heinrichs 15 x Ur-Großvater) wurde als Sohn von Hattwigat (Hutugast) König der Sachsen⁵¹⁵, geboren.

Weitere Informationen über Childerich. Referenznummer.

Childerich hatte einen Sohn:

Budic König der Sachsen⁴³⁶

477. YNGVARR HAARA YNGLING KÖNIG VON UPPSALA (Heinrichs 15 x Ur-Großvater), auch verzeichnet als Yngvarr Haara Yngling König von Uppsala, wurde ungefähr 625 als Sohn von Eystein I. Adilsson König von Uppsala⁵¹⁶, geboren. Yngvarr starb in Y.

Weitere Informationen über Yngvarr. Referenznummer.

Yngvarr hatte einen Sohn:

Onund Yngling Yngvarsson König von Uppsala⁴³⁷ u645

478. GAUTREK DER MILDE GAUTSSON UNBEKANNT KÖNIG VON GOTLAND (Heinrichs 15 x Ur-Großvater), auch verzeichnet als Gautrek der Milde Gautsson König, wurde ungefähr 630 als Sohn von Gaut Unbekannt König von Gotland⁵¹⁷, geboren.

Weitere Informationen über Gautrek. Referenznummer.

Gautrek hatte einen Sohn:

Algaut Gautreksson Unbekannt König von Gotland⁴³⁸ u650

479. OLAF SHARP SIGHTED NERIKE UNBEKANNT (Heinrichs 15 x Ur-Großvater) wurde ungefähr 635 geboren. Olaf starb in Y.

Weitere Informationen über Olaf. Referenznummer.

Olaf hatte eine Tochter:

Alov Olafsdottir⁴³⁹ u655

480. SOLVE DER ALTE KÖNIG VON SOLEYAR (Heinrichs 15 x Ur-Großvater), auch verzeichnet als Solve der Alte König von Soleyar, wurde ungefähr 630 geboren. Solve starb in Y.

Weitere Informationen über Solve. Referenznummer.

Solve hatte einen Sohn:

Solve Solvarson König von Soleyar⁴⁴⁰ u650

481. GISULF UNBEKANNT (Heinrichs 15 x Ur-Großvater) wurde als Sohn von Hildulf (Tato) Unbekannt⁵¹⁸, geboren.

Gisulf hatte einen Sohn:

Hildigis Unbekannt⁴⁴¹

482. AUDOIN (GONDEON) UNBEKANNT (Heinrichs 15 x Ur-Großvater) wurde als Sohn von Herrn Authari⁴⁸⁴ und Frau Menia⁴⁸⁵, geboren. Audoin starb 569.

Audoin (Gondeon) Unbekannt heiratete Rodelinde Unbekannt⁴⁴⁶. Sie hatten eine Tochter:

Ealhild Unbekannt⁴⁴²

Generation von 16 x Ur-Großeltern

483. ALAMUND UNBEKANNT (Heinrichs 16 x Ur-Großvater) wurde als Sohn von Alaman Unbekannt⁵¹⁹, geboren. Alamund starb in Y.

Alamund hatte einen Sohn:

Nandimund Unbekannt⁴⁴³

484. HERR AUTHARI (Heinrichs 16 x Ur-Großvater) wurde als Sohn von Waltari Unbekannt⁵²⁰ und Hrothildis von Burgund⁵²¹, geboren.

485. FRAU MENIA (Heinrichs 16 x Ur-Großmutter) wurde ungefähr 470 geboren. Frau Menia starb in Y.
Frau Menia heiratete zweimal. Sie war mit Basin II. von Thüringen⁵²² (ihren indirekte Verwandte) und Herr Authari⁴⁸⁴ verheiratet.
Herr Authari⁴⁸⁴ heiratete Frau Menia. Sie hatten zwei Söhne:
Gondeon Unbekannt König der Langobarden⁴⁴⁵
Audoïn (Gondeon) Unbekannt⁴⁸²
486. HERMANFRID UNBEKANNT (Heinrichs 16 x Ur-Großvater) wurde als Sohn von Basin II. von Thüringen⁵²² und Frau Menia⁴⁸⁵, geboren. Hermanfrid starb 534.
487. AMALBERGA VON DEN VANDALEN (Heinrichs 16 x Ur-Großmutter) wurde als Tochter von Thrasamund von den Vandalen⁵²³ und Amalfrida von den Vandalen⁵²⁴, geboren. Amalberga starb in Y.
Weitere Informationen über Amalberga. Referenznummer.
Hermanfrid Unbekannt⁴⁸⁶ heiratete Amalberga von den Vandalen. Sie hatten eine Tochter:
Rodelinde Unbekannt⁴⁴⁶
488. AGILULF UNBEKANNT (Heinrichs 16 x Ur-Großvater) wurde vor 490 als Sohn von Theodo I. Herzog von Bayern⁵²⁵, geboren. Agilulf starb in Y.
Weitere Informationen über Agilulf. Referenznummer.
489. N.N. VON BURGUND (Heinrichs 16 x Ur-Großmutter) wurde vor 490 als Tochter von Godgisel König von Byzanz⁵²⁶ und Theodelinde von Byzanz⁵²⁷, geboren. N.N. starb in Y.
Agilulf Unbekannt⁴⁸⁸ heiratete N.N. von Burgund. Sie hatten einen Sohn:
Agivald Unbekannt⁴⁴⁷ u500
490. UNIGIS (ZUCCHILON) UNBEKANNT KG. DER LANGOBARDEN (Heinrichs 16 x Ur-Großvater) wurde vor 485 als Sohn von Kleph I. König der Langobarden⁵²⁸, geboren. Unigis starb in Y.
Unigis hatte einen Sohn:
Wacho König der Langobarden⁴⁴⁸ v510
491. ELEMUND UNBEKANNT KG. DER GEPIDEN (Heinrichs 16 x Ur-Großvater) wurde ungefähr 460 als Sohn von Ardarich Unbekannt Kg. der Gepiden⁵²⁹ und Ascama Unbekannt⁵³⁰, geboren. Elemund starb ungefähr 491, im Alter von zirka 31 Jahren.
Elemund hatte eine Tochter:
Austrigosa der Langobarden⁴⁴⁹
492. GUNDOALD UNBEKANNT (Heinrichs 16 x Ur-Großvater) wurde vor 565 als Sohn von Garibald I. Herzog von Bayern³⁹⁷ und Waldrade princesse de Lombardie³⁹⁸, geboren. Gundwald starb 612, als er älter als 47 Jahre war.
493. HARINANDA UNBEKANNT (Heinrichs 16 x Ur-Großmutter) wurde als Tochter von Rotbert I. Unbekannt³³⁹ und NN von Turin³⁴⁰, geboren. Harinanda starb in Y.
Gundwald Unbekannt⁴⁹² heiratete Harinanda Unbekannt. Sie hatten einen Sohn:
Aribert I. Unbekannt⁴⁵⁰ v595
494. MUNDÉRIC DES FRANCS DE COLOGNE (Heinrichs 16 x Ur-Großvater) wurde 509, in Vitrey, Haute-Saône, Franche-Comté, France, als Sohn von Clovis I. (Clodovic, Chlodwig) Meroving roi des Francs⁵³¹ und Maria roi des Francs [Agilofinger]⁵³², geboren. Mundéric starb ungefähr 535, im Alter von zirka 26 Jahren.
Weitere Informationen über Mundéric. Tod(?) 532, im Alter von zirka 23 Jahren, in Vitrey, Haute-Saône, Franche-Comté, France.
495. ARTEMISIA DE COLOGNE [DE PERTHOIS] (Heinrichs 16 x Ur-Großmutter) wurde ungefähr 510 als Tochter von Florentin Bischoff de Geneve⁵³³ und Artemia de Geneve⁵³⁴, geboren. Artemisia starb 559, im Alter von zirka 49 Jahren, in Vitry-en-Perthois, Aquitaine, France.
Weitere Informationen über Artemisia. Geburt(?) 510, als Kleinkind, in Perthois, Haute Marne, Champagne Ardenne, France.
Mundéric des Francs de Cologne⁴⁹⁴ heiratete Artemisia de Cologne [de Perthois]. Sie hatten einen Sohn:
Mummolin comte de Neustrie et de Soissons⁴⁵² u530
496. MAURILION D' ANGOULEME (Heinrichs 16 x Ur-Großvater) wurde ungefähr 510 als Sohn von Gregorius Florentius⁵³⁵ und Artemisia Florentius [Florentina]⁵³⁶, geboren. Maurilion starb 580, im Alter von zirka 70 Jahren.
497. N.N. VON THÜRINGEN (Heinrichs 16 x Ur-Großmutter) wurde ungefähr 515 als Tochter von Baderich König der Thüringer⁵³⁷, geboren.
N.N. heiratete zweimal. Sie war mit Parovius Unbekannt⁴⁹⁸ und Maurilion d' Angouleme⁴⁹⁶ verheiratet.
Maurilion d' Angouleme⁴⁹⁶ heiratete N.N. von Thüringen. Sie hatten eine Tochter:
Palatina de Soissons [d' Angouleme]⁴⁵³ u535
498. PAROVIUS UNBEKANNT (Mann von Heinrichs 16 x Ur-Großmutter).
Weitere Informationen über Parovius. Referenznummer.

Parovius Unbekannt heiratete N.N. von Thüringen⁴⁹⁷.

499. GALLUS MAGNUS (Heinrichs 16 x Ur-Großvater).

Gallus hatte eine Tochter:
Frau Palatina⁴⁵⁴

500. CLOTAIR I. (2.) MEROVING ROI DES FRANCS (Heinrichs 16 x Ur-Großvater) wurde 499, in Rheims, Marne, Champagne-Ardenne, France, als Sohn von Clovis I. (Clodovic, Chlodwig) Meroving roi des Francs⁵⁰⁹ und Sainte Clothilde roi des Francs [de Bourgogne]⁵¹⁰, geboren. Clotair starb 561, im Alter von zirka 62 Jahren, in Compiègne. Weitere Informationen über Clotair. Geburt(?) 498, im Alter von zirka -1 Jahren; Tod(?) am 23. November 561, in Braines. Clotair heiratete dreimal. Er war mit Radeconde roi des Francs [von Thüringen]⁵⁰¹, Ingunde roi des Francs [von Thüringen]⁵⁰⁸ und Waldrade princesse de Lombardie³⁹⁸ (seine indirekte Verwandte) verheiratet.

Clotair I. (2.) Meroving roi des Francs heiratete, im Alter von zirka 56 Jahren, Waldrade princesse de Lombardie³⁹⁸, im Alter von zirka 20 Jahren, 555. Sie hatten eine Tochter:

Bliithilde de Moselle [von Soissons]⁵⁴¹ u530

501. RADEGONDE ROI DES FRANCS [VON THÜRINGEN] (Heinrichs 16 x Ur-Großmutter) wurde zwischen 499 und 502 als Tochter von Berthar Halbkoenig von Thüringen⁵³⁸, geboren. Radeconde starb ungefähr 565, im Alter von zirka 64 Jahren.

Clotair I. (2.) Meroving roi des Francs⁵⁰⁰ heiratete Radeconde roi des Francs [von Thüringen]. Sie hatten eine Tochter:

Bertha de Meroving⁴⁵⁶ u541

502. N.N. VON VERDUN (Heinrichs 16 x Ur-Großvater) wurde als Sohn von Desiderus Bischof von Verdun⁵³⁹, geboren.

Weitere Informationen über N.N.. Referenznummer.

N.N. hatte einen Sohn:

N.N. von Verdun⁴⁵⁹

503. ERCHENAUD DE MOSELLE (Heinrichs 16 x Ur-Großvater) wurde ungefähr 525 als Sohn von Ansbert duc de Moselle⁵⁴⁰ und Bliithilde de Moselle [von Soissons]⁵⁴¹, geboren.

Weitere Informationen über Erchenaud. Referenznummer.

Erchenaud hatte einen Sohn:

Leuthanius Unbekannt⁴⁶⁰ u550

504. SWINTHILA BALTHES KÖNIG DER WESTGOTEN (Heinrichs 16 x Ur-Großvater) wurde als Sohn von Reccared I. Balthes König der Westgoten⁵⁴² und Chodoswintha Balthes [von Austrasien]⁵⁴³, geboren. Swinthila starb 633.

505. THEODORA BALTHES (Heinrichs 16 x Ur-Großmutter) wurde ungefähr 590 als Tochter von Sigebut König der Westgoten⁵⁴⁵, geboren. Theodora starb in Y.

Swinthila Balthes König der Westgoten⁵⁰⁴ heiratete Theodora Balthes. Sie hatten einen Sohn:

Chindaswind Unbekannt König der Westgoten⁴⁶⁵

506. RICOMERES DUC DE BOURGOGNE (Heinrichs 16 x Ur-Großvater) wurde als Sohn von Sigerich von Lyon⁵⁴⁶, geboren. Ricomeres starb nach 575.

Weitere Informationen über Ricomeres. Referenznummer.

507. GERTRUDE DE BOURGOGNE [VON SCHELDE] (Heinrichs 16 x Ur-Großmutter) wurde als Tochter von Ansbert duc de Moselle⁵⁴⁰ und Bliithilde de Moselle [von Soissons]⁵⁴¹, geboren. Gertrude starb 655.

Weitere Informationen über Gertrude. Referenznummer.

Ricomeres duc de Bourgogne⁵⁰⁶ heiratete Gertrude de Bourgogne [von Schelde]. Sie hatten eine Tochter:

Gerberga de Bourgogne⁴⁶⁹

508. INGUNDE ROI DES FRANCS [VON THÜRINGEN] (Heinrichs 16 x Ur-Großmutter), auch verzeichnet als Ingunde, wurde ungefähr 503 als Tochter von Baderich König der Thüringer⁵³⁷, geboren. Ingunde starb in Y.

Clotair I. (2.) Meroving roi des Francs⁵⁰⁰ heiratete, im Alter von zirka 33 Jahren, Ingunde roi des Francs [von Thüringen], im Alter von zirka 29 Jahren, 532. Sie hatten zwei Söhne:

Sigebert I. König von Austrasien⁵⁸⁵ 535

Chilperic I. de Soissons roi des Francs⁴⁷⁰ 539

509. CLOVIS I. (CLODOVIC, CHLODWIG) MEROVING ROI DES FRANCS (Heinrichs 16 x Ur-Großvater) wurde ungefähr 466, in Rheims, Marne, Champagne-Ardenne, France, als Sohn von Childeric I. de Meroving roi des Francs⁵⁴⁷ und Basina Andovera von Thüringen⁵⁴⁸, geboren. Clovis starb am 27. November 511, im Alter von zirka 45 Jahren, in Paris, France. Weitere Informationen über Clovis. Referenznummer; Tod(?) am 27. November 511, im Alter von zirka 45 Jahren, in Saint Pierre, France.

510. SAINTE CLOTHILDE ROI DES FRANCS [DE BOURGOGNE] (Heinrichs 16 x Ur-Großmutter) wurde ungefähr 475, in Bourgogne, France, als Tochter von Chilperich II. roi de Bourgogne⁵⁴⁹ und Agrippine de Bourgogne⁵⁵⁰, geboren. Sainte starb am 3. Juni 584, im Alter von zirka 108 Jahren, in France, Ingre-et-Loire, Tours.

Weitere Informationen über Sainte. Tod(?) am 3. Juni 544, im Alter von zirka 68 Jahren; Tod(?) am 3. Juni 545, im Alter von zirka 69 Jahren.

Clovis I. (Clodovic, Chlodwig) Meroving roi des Francs⁵⁰⁹ heiratete, im Alter von zirka 27 Jahren, Sainte Clothilde roi des Francs [de Bourgogne], im Alter von zirka 18 Jahren, zwischen 492 und 494. Sie hatten vier Kinder:

Childebert I. roi des Francs⁴⁷²

Clothilde der Westgoten [des Francs]⁶⁶⁹ 497

Clotair I. (2.) Meroving roi des Francs⁵⁰⁰ 499

Saint Dode (Denteria) von Rodez [von Keulen]⁶²⁵ u505

511. HANINAI BEN HOFNAI UNBEKANNT (Heinrichs 16 x Ur-Großvater) wurde ungefähr 555 als Sohn von Hofnai ben Ahunai Unbekannt⁵⁵¹, geboren. Haninai starb 589, im Alter von zirka 34 Jahren.

Haninai hatte einen Sohn:

Bustanai ben Haninai Unbekannt⁴⁷⁴ 590

512. YEZDAGIRD III. (SASSANID) VON PERSIEN (Heinrichs 16 x Ur-Großvater) wurde ungefähr 616, in Ctesiphon, Persien, als Sohn von Shahrijar III. Sassanid von Persien⁵⁵² und Zamaspdukht Shahrina von Persien⁵⁵³, geboren. Yezdagird starb 651, im Alter von zirka 35 Jahren, in Marw.

Weitere Informationen über Yezdagird. Geburt(?) ungefähr 616, als Kleinkind.

Yezdagird heiratete zweimal. Er war mit Manyanh von Persien [von Byzanz]⁵¹⁴ und Mandane von Persien⁵¹³ verheiratet.

513. MANDANE VON PERSIEN (Heinrichs 16 x Ur-Großmutter) wurde ungefähr 620 als Tochter von Kavad II. König von Persien⁵⁵⁴ und Frau von Persien [N.N.]⁵⁵⁵, geboren.

Yezdagird III. (Sassanid) von Persien⁵¹² heiratete Mandane von Persien. Sie hatten eine Tochter:

Izdundad von Persien⁴⁷⁵ u610

514. MANYANH VON PERSIEN [VON BYZANZ] (Frau von Heinrichs 16 x Ur-Großvater) wurde ungefähr 616 geboren.

Yezdagird III. (Sassanid) von Persien⁵¹² heiratete Manyanh von Persien [von Byzanz].

515. HATTWIGAT (HUTUGAST) KÖNIG DER SACHSEN (Heinrichs 16 x Ur-Großvater) wurde als Sohn von Hartwaker König der Sachsen⁵⁵⁶, geboren.

Weitere Informationen über Hattwigat. Referenznummer.

Hattwigat hatte einen Sohn:

Childerich König der Sachsen⁴⁷⁶

516. EYSTEIN I. ADILSSON KÖNIG VON UPPSALA (Heinrichs 16 x Ur-Großvater), auch verzeichnet als Eystein I. Adilsson König von Uppsala, wurde ungefähr 605 als Sohn von Adil Yngling Ottarrsson König von Uppsala⁵⁵⁷ und Yrsa Helgesdottir von Uppsala⁵⁵⁸, geboren.

Weitere Informationen über Eystein. Referenznummer.

Eystein hatte einen Sohn:

Yngvarr Haara Yngling König von Uppsala⁴⁷⁷ u625

517. GAUT UNBEKANNT KÖNIG VON GOTLAND (Heinrichs 16 x Ur-Großvater), auch verzeichnet als Gaut König, wurde ungefähr 610 als Sohn von Taetwa Unbekannt⁵⁵⁹, geboren.

Weitere Informationen über Gaut. Referenznummer.

Gaut hatte zwei Söhne:

Gautrek der Milde Gautsson Unbekannt König von Gotland⁴⁷⁸ u630

Hermana (Hulmul) Unbekannt⁸⁵⁷

518. HILDULF (TATO) UNBEKANNT (Heinrichs 16 x Ur-Großvater). Hildulf starb 510.

Hildulf hatte einen Sohn:

Gisulf Unbekannt⁴⁸¹

Generation von 17 x Ur-Großeltern

519. ALAMAN UNBEKANNT (Heinrichs 17 x Ur-Großvater) wurde als Sohn von Hildigis (Hizo) Unbekannt⁵⁶⁰, geboren. Alaman starb in Y.

Alaman hatte einen Sohn:

Alamund Unbekannt⁴⁸³

520. WALTARI UNBEKANNT (Heinrichs 17 x Ur-Großvater) wurde als Sohn von Albhari (Pero) Unbekannt⁵⁶¹, geboren. Waltari starb in Y.

521. HROTHILDIS VON BURGUND (Heinrichs 17 x Ur-Großmutter) wurde als Tochter von Gundahar Unbekannt⁵⁶² und Hrothildis Unbekannt⁵⁶³, geboren. Hrothildis starb in Y.

Waltari Unbekannt⁵²⁰ heiratete Hrothildis von Burgund. Sie hatten einen Sohn:

Herr Authari⁴⁸⁴

522. BASIN II. VON THÜRINGEN (Heinrichs 17 x Ur-Großvater) wurde ungefähr 460 als Sohn von Basin I. von Thüringen⁵⁶⁴ und Basena von Thüringen⁵⁶⁵, geboren. Basin starb 505, im Alter von zirka 45 Jahren. Basin heiratete seine indirekte Verwandte, Frau Menia⁴⁸⁵.

Basin II. von Thüringen heiratete Frau Menia⁴⁸⁵. Sie hatten drei Kinder:
 Baderich König der Thüringer⁵³⁷
 Basina Andovera von Thüringen⁵⁴⁸ 438
 Hermanfrid Unbekannt⁴⁸⁶

523. THRASAMUND VON DEN VANDALEN (Heinrichs 17 x Ur-Großvater) wurde als Sohn von Geiso von den Vandalen⁵⁶⁶, geboren. Thrasamund starb 523.
524. AMALFRIDA VON DEN VANDALEN (Heinrichs 17 x Ur-Großmutter) wurde als Tochter von Theudomir König der Ostgothen⁵⁶⁷ und Frau der Ostgothen [Erlieva]⁵⁶⁸, geboren.
 Weitere Informationen über Amalfrida. Referenznummer.
 Thrasamund von den Vandalen⁵²³ heiratete Amalfrida von den Vandalen. Sie hatten eine Tochter:
 Amalberga von den Vandalen⁴⁸⁷
525. THEODO I. HERZOG VON BAYERN (Heinrichs 17 x Ur-Großvater) wurde als Sohn von Agiluf Unbekannt⁵⁶⁹, geboren.
 Theodo starb ungefähr 530.
 Theodo hatte zwei Kinder:
 Maria roi des Francs [Agilofinger]⁵³² u485
 Agilulf Unbekannt⁴⁸⁸ v490
526. GODGISEL KÖNIG VON BYZANZ (Heinrichs 17 x Ur-Großvater), auch verzeichnet als Godgisel König von Bisanz, wurde als Sohn von Gundowech König der Burgunder⁵⁷⁰ und Cartamena der Burgunder⁵⁷¹, geboren. Godgisel starb 500.
527. THEODELINDE VON BYZANZ (Heinrichs 17 x Ur-Großmutter). Theodelinde starb in Y.
 Godgisel König von Byzanz⁵²⁶ heiratete Theodelinde von Byzanz. Sie hatten eine Tochter:
 N.N. von Burgund⁴⁸⁹ v490
528. KLEPH I. KÖNIG DER LANGOBARDEN (Heinrichs 17 x Ur-Großvater) wurde ungefähr 455 als Sohn von Gudiok (Gondioc, Gauzo) Kg. der Langobarden⁵⁷², geboren. Kleph starb ungefähr 500, im Alter von zirka 45 Jahren.
 Kleph hatte einen Sohn:
 Unigis (Zucchilon) Unbekannt Kg. der Langobarden⁴⁹⁰ v485
529. ARDARICH UNBEKANNT KG. DER GEPIDEN (Heinrichs 17 x Ur-Großvater). Ardarich starb 474.
530. ASCAMA UNBEKANNT (Heinrichs 17 x Ur-Großmutter) wurde ungefähr 435 als Tochter von Attila Unbekannt Kg. der Hunnen⁵⁷³ und Gudrun Unbekannt⁵⁷⁴, geboren. Ascama starb in Y.
 Ardarich Unbekannt Kg. der Gepiden⁵²⁹ heiratete Ascama Unbekannt. Sie hatten einen Sohn:
 Elemund Unbekannt Kg. der Gepiden⁴⁹¹ u460
531. CLOVIS I. (CLODOVIC, CHLODWIG) MEROVING ROI DES FRANCS (Heinrichs 17 x Ur-Großvater) wurde ungefähr 480 als Sohn von Sigebert le Boiteux roi des Francs de Cologne⁵⁷⁵, geboren. Clovis starb ungefähr 510, im Alter von zirka 30 Jahren.
 Weitere Informationen über Clovis. Tod(?) 508, im Alter von zirka 28 Jahren; Tod(?) 509, im Alter von zirka 29 Jahren.
532. MARIA ROI DES FRANCS [AGILOFINGER] (Heinrichs 17 x Ur-Großmutter) wurde ungefähr 485 als Tochter von Theodo I. Herzog von Bayern⁵²⁵, geboren.
 Clovis I. (Clodovic, Chlodwig) Meroving roi des Francs⁵³¹ heiratete Maria roi des Francs [Agilofinger]. Sie hatten zwei Kinder:
 Saint Dode (Denteria) von Rodez [von Keulen]⁶²⁵ u505
 Mundéric des Francs de Cologne⁴⁹⁴ 509
533. FLORENTIN BISCHOFF DE GENEVE (Heinrichs 17 x Ur-Großvater).
534. ARTEMIA DE GENEVE (Heinrichs 17 x Ur-Großmutter) wurde ungefähr 485 als Tochter von Ruricus Bischof von Lyon⁵⁷⁶ und N Ehefrau von Lyon [von Ruricus]⁵⁷⁷, geboren.
 Florentin Bischoff de Geneve⁵³³ heiratete Artemia de Geneve. Sie hatten eine Tochter:
 Artemisia de Cologne [de Perthois]⁴⁹⁵ u510
535. GREGORIUS FLORENTIUS (Heinrichs 17 x Ur-Großvater) wurde ungefähr 480 als Sohn von Gregor comte de Langres⁵⁷⁸, geboren.
536. ARTEMISIA FLORENTIUS [FLORENTINA] (Heinrichs 17 x Ur-Großmutter) wurde ungefähr 485 geboren.
 Gregorius Florentius⁵³⁵ heiratete Artemisia Florentius [Florentina]. Sie hatten einen Sohn:
 Maurilion d' Angouleme⁴⁹⁶ u510
537. BADERICH KÖNIG DER THÜRINGER (Heinrichs 17 x Ur-Großvater) wurde als Sohn von Basin II. von Thüringen⁵²² und Frau Menia⁴⁸⁵, geboren. Baderich starb 519.
 Weitere Informationen über Baderich. Referenznummer.
 Baderich hatte zwei Töchter:
 Ingunde roi des Francs [von Thüringen]⁵⁰⁸ u503
 N.N. von Thüringen⁴⁹⁷ u515

538. BERTHAR HALBKOENIG VON THÜRINGEN (Heinrichs 17 x Ur-Großvater).
Berthar hatte eine Tochter:
Radegone roi des Francs [von Thüringen]⁵⁰¹ u500
539. DESIDERUS BISCHOF VON VERDUN (Heinrichs 17 x Ur-Großvater) wurde ungefähr 505 als Sohn von Gondobald Unbekannt⁵⁸⁰ und N. Ehefrau von Gondobald⁵⁸¹, geboren. Desiderus starb 549, im Alter von zirka 44 Jahren.
Weitere Informationen über Desiderus. Referenznummer.
Desiderus hatte einen Sohn:
N.N. von Verdun⁵⁰²
540. ANSBERT DUC DE MOSELLE (Heinrichs 17 x Ur-Großvater) wurde ungefähr 520 als Sohn von Vaubert I. duc de Moselle⁵⁸² und Lucilla de Moselle [Ferreolus]⁵⁸³, geboren. Ansbert starb 611, im Alter von zirka 91 Jahren.
Weitere Informationen über Ansbert. Geburt(?) 550, im Alter von zirka 30 Jahren.
541. BLITHILDE DE MOSELLE [VON SOISSONS] (Heinrichs 17 x Ur-Großmutter) wurde ungefähr 530 als Tochter von Clotair I. (2.) Meroving roi des Francs⁵⁰⁰ und Waldrade princesse de Lombardie³⁹⁸, geboren.
Weitere Informationen über Blithilde. Referenznummer.
Ansbert duc de Moselle⁵⁴⁰ heiratete Blithilde de Moselle [von Soissons]. Sie hatten zwei Kinder:
Erchenaud de Moselle⁵⁰³ u525
Gertrude de Bourgogne [von Schelde]⁵⁰⁷
542. RECCARED I. BALTHES KÖNIG DER WESTGOTEN (Heinrichs 17 x Ur-Großvater) wurde als Sohn von Leovigild Balthes König der Westgoten⁵⁸⁴, geboren. Reccared starb 601.
Weitere Informationen über Reccared. Referenznummer.
Reccared heiratete zweimal. Er war mit Floresinda Balthes⁵⁴⁴ und Chodoswintha Balthes [von Austrasien]⁵⁴³ verheiratet.
543. CHODOSWINTHA BALTHES [VON AUSTRASIEN] (Heinrichs 17 x Ur-Großmutter) wurde zwischen 575 und 576 als Tochter von Sigebert I. König von Austrasien⁵⁸⁵ und Brunhilde von Austrasien [des Wisigoths]⁵⁸⁶, geboren. Chodoswintha starb 587, im Alter von zirka 10 Jahren.
Weitere Informationen über Chodoswintha. Referenznummer.
Reccared I. Balthes König der Westgoten⁵⁴² heiratete Chodoswintha Balthes [von Austrasien]. Sie hatten einen Sohn:
Swinthila Balthes König der Westgoten⁵⁰⁴
544. FLORESINDA BALTHES (Frau von Heinrichs 17 x Ur-Großvater). Floresinda starb in Y.
Weitere Informationen über Floresinda. Referenznummer.
Reccared I. Balthes König der Westgoten⁵⁴² heiratete Floresinda Balthes.
545. SIGEBUT KÖNIG DER WESTGOTEN (Heinrichs 17 x Ur-Großvater) wurde ungefähr 565 geboren. Sigebut starb 621, im Alter von zirka 56 Jahren.
Sigebut hatte eine Tochter:
Theodora Balthes⁵⁰⁵ u590
546. SIGERICH VON LYON (Heinrichs 17 x Ur-Großvater) wurde als Sohn von Sigismund II. roi de Bourgogne⁵⁸⁷ und Theudicote Ostrogotha Balthes Prinzessin de Bourgogne [der Ostgothen]⁵⁸⁸, geboren. Sigerich starb 522.
Sigerich hatte einen Sohn:
Ricomeres duc de Bourgogne⁵⁰⁶
547. CHILDERIC I. DE MEROVING ROI DES FRANCS (Heinrichs 17 x Ur-Großvater) wurde 436, in Westfalen, als Sohn von Merovech I. Salic roi des Francs⁵⁸⁹ und Frau des Francs [Clodeswinthe]⁵⁹⁰, geboren. Childeric starb ungefähr 481, im Alter von zirka 45 Jahren.
Weitere Informationen über Childeric. Referenznummer; Tod(?) am 26. November 481, im Alter von zirka 45 Jahren.
548. BASINA ANDOVERA VON THÜRINGEN (Heinrichs 17 x Ur-Großmutter) wurde 438, in Thüringen, als Tochter von Medelphus von Thüringen⁵⁹¹, geboren. Basina starb ungefähr 491, im Alter von zirka 53 Jahren.
Weitere Informationen über Basina. Referenznummer; Tod(?) ungefähr 480, im Alter von zirka 42 Jahren.
Basina heiratete zweimal. Sie war mit Basinus Unbekannt König der Thüringer⁵⁷⁹ (ihren indirekte Verwandte) und Childeric I. de Meroving roi des Francs⁵⁴⁷ verheiratet.
Childeric I. de Meroving roi des Francs⁵⁴⁷ heiratete, im Alter von zirka 27 Jahren, Basina Andovera von Thüringen, im Alter von zirka 25 Jahren, ungefähr 463. Sie hatten zwei Kinder:
Clovis I. (Clodovic, Chlodwig) Meroving roi des Francs⁵⁰⁹ u466
Andelfieda (Audefleda) Meroving der Ostgothen [des Francs]⁶³⁰ u469
549. CHILPERICH II. ROI DE BOURGOGNE (Heinrichs 17 x Ur-Großvater) wurde vor 455 als Sohn von Gundowech König der Burgunder⁵⁷⁰ und Cartamena der Burgunder⁵⁷¹, geboren. Chilperich starb (erschlagen) 486, als er älter als 31 Jahre war.
550. AGRIPPINE DE BOURGOGNE (Heinrichs 17 x Ur-Großmutter).
Weitere Informationen über Agrippine. Referenznummer.
Chilperich II. roi de Bourgogne⁵⁴⁹ heiratete Agrippine de Bourgogne. Sie hatten eine Tochter:
Sainte Clothilde roi des Francs [de Bourgogne]⁵¹⁰ u475

551. HOFNAI BEN AHUNAI UNBEKANNT (Heinrichs 17 x Ur-Großvater) wurde ungefähr 530 als Sohn von Ahunai (Huna-Mar II.) ben Mar-Zutra Unbekannt⁵⁹², geboren. Hofnai starb 581, im Alter von zirka 51 Jahren.
Hofnai hatte einen Sohn:
Haninai ben Hofnai Unbekannt⁵¹¹ u555
552. SHAHRIJAR III. SASSANID VON PERSIEN (Heinrichs 17 x Ur-Großvater) wurde ungefähr 595, in Cattaraugus, Persien, als Sohn von Chosroe Khusru II. der Sieger König von Persien⁵⁹³ und Sirin aus von Persien [Khusistan]⁵⁹⁴, geboren. Shahrijar starb am 16. Juni 632, im Alter von zirka 36 Jahren, in Balochistan, Marv, Pakistan.
Weitere Informationen über Shahrijar. Tod(?) in Y.
553. ZAMASPDUKHT SHAHRINA VON PERSIEN (Heinrichs 17 x Ur-Großmutter) wurde 610 geboren.
Shahrijar III. Sassanid von Persien⁵⁵² heiratete Zamaspdukht Shahrina von Persien. Sie hatten einen Sohn:
Yezdagird III. (Sassanid) von Persien⁵¹² u616
554. KAVAD II. KÖNIG VON PERSIEN (Heinrichs 17 x Ur-Großvater) wurde ungefähr 596 als Sohn von Chosroe Khusru II. der Sieger König von Persien⁵⁹³ und Maria (Manyanh) von Persien [von Byzanz]⁵⁹⁵, geboren. Kavad starb 628, im Alter von zirka 32 Jahren.
555. FRAU VON PERSIEN [N.N.] (Heinrichs 17 x Ur-Großmutter).
Kavad II. König von Persien⁵⁵⁴ heiratete Frau von Persien [N.N.]. Sie hatten eine Tochter:
Mandane von Persien⁵¹³ u620
556. HARTWAKER KÖNIG DER SACHSEN (Heinrichs 17 x Ur-Großvater) wurde als Sohn von Hengest King of Kent⁵⁹⁶, geboren. Hartwaker starb 480.
Weitere Informationen über Hartwaker. Referenznummer.
Hartwaker hatte einen Sohn:
Hattwigat (Hutugast) König der Sachsen⁵¹⁵
557. ADIL YNGLING OTTARRSSON KÖNIG VON UPPSALA (Heinrichs 17 x Ur-Großvater) wurde ungefähr 585 als Sohn von Ottarr Vendilkraka Yngling König von Uppsala⁵⁹⁷ und Yrsa von Uppsala⁵⁹⁸, geboren.
Weitere Informationen über Adil. Referenznummer.
558. YRSA HELGESDOTTIR VON UPPSALA (Heinrichs 17 x Ur-Großmutter) wurde ungefähr 590 als Tochter von Helge Geirthjof König von Dänemark⁵⁹⁹ und Alof Aalov von Dänemark⁶⁰⁰, geboren.
Weitere Informationen über Yrsa. Referenznummer.
Adil Yngling Ottarrsson König von Uppsala⁵⁵⁷ heiratete Yrsa Helgesdottir von Uppsala. Sie hatten einen Sohn:
Eystein I. Adilsson König von Uppsala⁵¹⁶ u605
559. TAETWA UNBEKANNT (Heinrichs 17 x Ur-Großvater) wurde als Sohn von Beaw (Bjáf) Unbekannt⁶⁰¹, geboren.
Taetwa hatte einen Sohn:
Gaut Unbekannt König von Gotland⁵¹⁷ u610

Generation von 18 x Ur-Großeltern

560. HILDIGIS (HIZO) UNBEKANNT (Heinrichs 18 x Ur-Großvater). Hildigis starb in Y.
Hildigis hatte einen Sohn:
Alaman Unbekannt⁵¹⁹
561. ALBHARI (PERO) UNBEKANNT (Heinrichs 18 x Ur-Großvater) wurde als Sohn von Gudiok (Gondioc, Gauzo) Kg. der Langobarden⁵⁷², geboren. Albhari starb in Y.
Albhari hatte einen Sohn:
Waltari Unbekannt⁵²⁰
562. GUNDAHAR UNBEKANNT (Heinrichs 18 x Ur-Großvater) wurde vor 400 als Sohn von Gibihar (Gebica) Unbekannt⁶⁰² und Grimhild von Burgund⁶⁰³, geboren. Gundahar starb ungefähr 437, als er älter als 37 Jahre war.
563. HROTHILDIS UNBEKANNT (Heinrichs 18 x Ur-Großmutter) wurde 414 als Tochter von Wallia König der Visigothen⁶⁰⁴ und Hildegunde der Visigothen [von Burgund]⁶⁰⁵, geboren. Hrothildis starb in Y.
Gundahar Unbekannt⁵⁶² heiratete Hrothildis Unbekannt. Sie hatten zwei Kinder:
Hrothildis von Burgund⁵²¹
Gundowech König der Burgunder⁵⁷⁰
564. BASIN I. VON THÜRINGEN (Heinrichs 18 x Ur-Großvater) wurde ungefähr 425 als Sohn von Merwig II. von Thüringen⁶⁰⁶, geboren. Basin starb vor 480, als er jünger als 54 Jahre war.
565. BASENA VON THÜRINGEN (Heinrichs 18 x Ur-Großmutter) wurde ungefähr 445 als Tochter von Theudomir König der Ostgothen⁵⁶⁷ und Frau der Ostgothen [Erlieva]⁵⁶⁸, geboren.
Basin I. von Thüringen⁵⁶⁴ heiratete Basena von Thüringen. Sie hatten zwei Kinder:
Basina des Francs [von Thüringen]⁶³²
Basin II. von Thüringen⁵²² u460

566. GEISO VON DEN VANDALEN (Heinrichs 18 x Ur-Großvater) wurde ungefähr 430 als Sohn von Genserich 18. König der Herulen und Wenden⁶⁰⁷ und Licinia Eudoxia⁶⁰⁸, geboren. Geiso starb vor 480, als er jünger als 49 Jahre war.
Weitere Informationen über Geiso. Referenznummer.
Geiso hatte einen Sohn:
Thrasamund von den Vandalen⁵²³
567. THEUDOMIR KÖNIG DER OSTGOTHEN (Heinrichs 18 x Ur-Großvater), auch verzeichnet als Theudomir König der Ostgoten, wurde nach 405 als Sohn von Wandalar Unbekannt⁶⁰⁹, geboren. Theudomir starb 475, als er jünger als 69 Jahre war.
Weitere Informationen über Theudomir. Referenznummer.
568. FRAU DER OSTGOTHEN [ERLIEVA] (Heinrichs 18 x Ur-Großmutter), auch verzeichnet als Erlieva, wurde vor 440 geboren.
Weitere Informationen über Frau der Ostgothen [Erlieva]. Referenznummer.
Theudomir König der Ostgothen⁵⁶⁷ heiratete Frau der Ostgothen [Erlieva]. Sie hatten drei Kinder:
Basena von Thüringen⁵⁶⁵ u445
Amalfrida von den Vandalen⁵²⁴
Theoderich der Grosse König der Ostgothen⁶²⁹ 454
569. AGILUF UNBEKANNT (Heinrichs 18 x Ur-Großvater), auch verzeichnet als Agiluf Fürst der Sueben und Quaden, wurde ungefähr 420 als Sohn von Hunimund Unbekannt Fürst der Sueben⁶¹⁰, geboren. Agiluf starb 482, im Alter von zirka 62 Jahren.
Agiluf hatte einen Sohn:
Theodo I. Herzog von Bayern⁵²⁵
570. GUNDOWECH KÖNIG DER BURGUNDER (Heinrichs 18 x Ur-Großvater), auch verzeichnet als Gundowech König der Burgunder, wurde als Sohn von Gundahar Unbekannt⁵⁶² und Hrothildis Unbekannt⁵⁶³, geboren. Gundowech starb 473.
571. CARTAMENA DER BURGUNDER (Heinrichs 18 x Ur-Großmutter) wurde als Tochter von NN Unbekannt⁶¹¹ und NN Unbekannt⁶¹², geboren. Cartamena starb in Y.
Gundowech König der Burgunder⁵⁷⁰ heiratete Cartamena der Burgunder. Sie hatten drei Söhne:
Godgisel König von Byzanz⁵²⁶
Gundhald Unbekannt König von Lyon⁶²⁸
Chilperich II. roi de Bourgogne⁵⁴⁹ v455
572. GUDIOK (GONDIOC, GAUZO) KG. DER LANGOBARDEN (Heinrichs 18 x Ur-Großvater) wurde ungefähr 435 als Sohn von Hildeoc Unbekannt Kg. der Langobarden⁶¹³, geboren. Gudiok starb ungefähr 490, im Alter von zirka 55 Jahren.
Gudiok hatte zwei Söhne:
Albhari (Pero) Unbekannt⁵⁶¹
Kleph I. König der Langobarden⁵²⁸ u455
573. ATTLA UNBEKANNT KG. DER HUNNEN (Heinrichs 18 x Ur-Großvater) wurde ungefähr 406 als Sohn von Munzuk Unbekannt Kg. der Hunnen⁶¹⁴, geboren. Attila starb 453, im Alter von zirka 47 Jahren.
574. GUDRUN UNBEKANNT (Heinrichs 18 x Ur-Großmutter). Gudrun starb in Y.
Attila Unbekannt Kg. der Hunnen⁵⁷³ heiratete Gudrun Unbekannt. Sie hatten eine Tochter:
Ascama Unbekannt⁵³⁰ u435
575. SIGEBERT LE BOITEUX ROI DES FRANCS DE COLOGNE (Heinrichs 18 x Ur-Großvater) wurde ungefähr 450 als Sohn von Childebert I. roi des Francs⁴⁷², geboren. Sigebert starb 508, im Alter von zirka 58 Jahren.
Weitere Informationen über Sigebert. Tod(?) 509.
Sigebert hatte einen Sohn:
Clovis I. (Clodovic, Chlodwig) Meroving roi des Francs⁵³¹ u480
576. RURICUS BISCHOF VON LYON (Heinrichs 18 x Ur-Großvater) wurde ungefähr 455 als Sohn von Aquilin von Lyon⁶¹⁵, geboren. Ruricus starb am 25. April 501, im Alter von zirka 45 Jahren.
577. N EHEFRAU VON LYON [VON RURICUS] (Heinrichs 18 x Ur-Großmutter) wurde ungefähr 460 als Tochter von Ruricus Unbekannt⁶¹⁶ und Hiberie Unbekannt⁶¹⁷, geboren.
Ruricus Bischof von Lyon⁵⁷⁶ heiratete N Ehefrau von Lyon [von Ruricus]. Sie hatten eine Tochter:
Artemia de Geneve⁵³⁴ u485
578. GREGOR COMTE DE LANGRES (Heinrichs 18 x Ur-Großvater).
Gregor hatte einen Sohn:
Gregorius Florentius⁵³⁵ u480
579. BASINUS UNBEKANNT KÖNIG DER THÜRINGER (Heinrichs 18 x Ur-Großvater).
Weitere Informationen über Basinus. Referenznummer.
Basinus heiratete seine indirekte Verwandte, Basina Andovera von Thüringen⁵⁴⁸.

Basinus Unbekannt König der Thüringer heiratete Basina Andovera von Thüringen⁵⁴⁸. Sie hatten einen Sohn:
Baderich König der Thüringer⁵³⁷

580. GONDOBALD UNBEKANNT (Heinrichs 18 x Ur-Großvater) wurde ungefähr 485 als Sohn von Latinus Unbekannt⁶¹⁸ und Syagria Unbekannt⁶¹⁹, geboren.
Weitere Informationen über Gondobald. Referenznummer.
581. N. EHEFRAU VON GONDOBALD (Heinrichs 18 x Ur-Großmutter) wurde ungefähr 485 als Tochter von Augin Unbekannt⁶²⁰ und Agia Unbekannt⁶²¹, geboren.
Gondobald Unbekannt⁵⁸⁰ heiratete N. Ehefrau von Gondobald. Sie hatten einen Sohn:
Desiderus Bischof von Verdun⁵³⁹ u505
582. VAUBERT I. DUC DE MOSELLE (Heinrichs 18 x Ur-Großvater) wurde nach 485 als Sohn von Albero duc de Moselle⁶²² und Argotta de Moselle [de Verona]⁶²³, geboren. Vaubert starb in Y.
Weitere Informationen über Vaubert. Referenznummer.
583. LUCILLA DE MOSELLE [FERREOLUS] (Heinrichs 18 x Ur-Großmutter) wurde als Tochter von Ansbert Ferreol de Narbonne Graf im Moselgau Senator von Rodez⁶²⁴ und Saint Dode (Denteria) von Rodez [von Keulen]⁶²⁵, geboren.
Weitere Informationen über Lucilla. Referenznummer.
Vaubert I. duc de Moselle⁵⁸² heiratete Lucilla de Moselle [Ferreolus]. Sie hatten einen Sohn:
Ansbert duc de Moselle⁵⁴⁰ u520
584. LEOVIGILD BALTHES KÖNIG DER WESTGOTEN (Heinrichs 18 x Ur-Großvater). Leovigild starb 586.
Weitere Informationen über Leovigild. Referenznummer.
Leovigild hatte einen Sohn:
Reccared I. Balthes König der Westgoten⁵⁴²
585. SIGEBERT I. KÖNIG VON AUSTRASIEN (Heinrichs 18 x Ur-Großvater) wurde 535 als Sohn von Clotair I. (2.) Meroving roi des Francs⁵⁰⁰ und Ingunde roi des Francs [von Thüringen]⁵⁰⁸, geboren. Sigebert starb (Mord) 575, im Alter von zirka 40 Jahren.
586. BRUNHILDE VON AUSTRASIEN [DES WISIGOTHS] (Heinrichs 18 x Ur-Großmutter) wurde ungefähr 540 als Tochter von Athanagild Unbekannt König der Westgoten⁶²⁶ und Goswinda Unbekannt⁶²⁷, geboren. Brunhilde starb (Mord) 613, im Alter von zirka 73 Jahren.
Sigebert I. König von Austrasien⁵⁸⁵ heiratete, im Alter von zirka 31 Jahren, Brunhilde von Austrasien [des Wisigoths], im Alter von zirka 26 Jahren, 566. Sie hatten eine Tochter:
Chodoswintha Balthes [von Austrasien]⁵⁴³ u576
587. SIGISMUND II. ROI DE BOURGOGNE (Heinrichs 18 x Ur-Großvater), auch verzeichnet als Sigismund II. roi, wurde ungefähr 474 als Sohn von Gundhald Unbekannt König von Lyon⁶²⁸, geboren. Sigismund starb ungefähr 534, im Alter von zirka 60 Jahren.
Weitere Informationen über Sigismund. Tod(?) ungefähr 54 n.Chr., im Alter von zirka -420 Jahren; Tod(?) 524, im Alter von zirka 50 Jahren.
588. THEUDICOTE OSTROGOTHA BALTHES PRINZESSIN DE BOURGOGNE [DER OSTGOTHEN] (Heinrichs 18 x Ur-Großmutter) wurde ungefähr 475 als Tochter von Theoderich der Grosse König der Ostgothen⁶²⁹ und Andelfieda (Audefleda) Meroving der Ostgothen [des Francs]⁶³⁰, geboren. Theudicote starb ungefähr 515, im Alter von zirka 40 Jahren.
Weitere Informationen über Theudicote. Tod(?) ungefähr 500, im Alter von zirka 25 Jahren.
Sigismund II. roi de Bourgogne⁵⁸⁷ heiratete Theudicote Ostrogotha Balthes Prinzessin de Bourgogne [der Ostgothen]. Sie hatten einen Sohn:
Sigerich von Lyon⁵⁴⁶
589. MEROVECH I. SALIC ROI DES FRANCS (Heinrichs 18 x Ur-Großvater), auch verzeichnet als Merovech I. Salic roi und Merovech I. König der Franken, wurde 415 als Sohn von Chlodion I. roi des Francs⁶³¹ und Basina des Francs [von Thüringen]⁶³², geboren. Merovech war beschäftigt in Siegte über Attila der Hunnen im 451/. Merovech starb ungefähr 458, im Alter von zirka 43 Jahren.
Weitere Informationen über Merovech. Referenznummer; Tod(?) 457, im Alter von zirka 42 Jahren.
590. FRAU DES FRANCS [CLODESWINTHE] (Heinrichs 18 x Ur-Großmutter), auch verzeichnet als Clodeswinthe, wurde 418 als Tochter von Chlodion Merovech von Franken⁶³³ und Ildegonde von Franken [von Köln]⁶³⁴, geboren. Frau des Francs [Clodeswinthe] starb 449, im Alter von zirka 31 Jahren.
Weitere Informationen über Frau des Francs [Clodeswinthe]. Referenznummer.
Merovech I. Salic roi des Francs⁵⁸⁹ heiratete, im Alter von zirka 20 Jahren, Frau des Francs [Clodeswinthe], im Alter von zirka 17 Jahren, ungefähr 435. Sie hatten einen Sohn:
Childeric I. de Meroving roi des Francs⁵⁴⁷ 436
591. MEDELPHUS VON THÜRINGEN (Heinrichs 18 x Ur-Großvater).
Weitere Informationen über Medelphus. Referenznummer.

Medelphus hatte eine Tochter:

Basina Andovera von Thüringen⁵⁴⁸ u538

592. AHUNAI (HUNA-MAR II.) BEN MAR-ZUTRA UNBEKANNT (Heinrichs 18 x Ur-Großvater) wurde ungefähr 500 als Sohn von Mar-Zutra II. ben Huna Unbekannt⁶³⁵, geboren. Ahunai starb 560, im Alter von zirka 60 Jahren.

Ahunai hatte einen Sohn:

Hofnai ben Ahunai Unbekannt⁵⁵¹ u530

593. CHOSROE KHUSRU II. DER SIEGER KÖNIG VON PERSIEN (Heinrichs 18 x Ur-Großvater) wurde ungefähr 570, in Persien, als Tochter von Hormizd Hermisdas IV. König von Persien⁶³⁶ und N.N. Prinzessin von Persien [von der Hephthalites]⁶³⁷, geboren. Chosroe starb am 28. Februar 628, im Alter von zirka 57 Jahren, in Persien.

Weitere Informationen über Chosroe. Tod(?) am 28. Februar 628, im Alter von zirka 57 Jahren.

Chosroe heiratete zweimal. Sie war mit Sirin aus von Persien [Khusistan]⁵⁹⁴ und Maria (Manyanh) von Persien [von Byzanz]⁵⁹⁵ verheiratet.

594. SIRIN AUS VON PERSIEN [KHUSISTAN] (Heinrichs 18 x Ur-Großmutter) wurde ungefähr 580 geboren. Sirin starb 628, im Alter von zirka 48 Jahren, in Selbstmord in der Grabkammer ihres Mannes/.

Chosroe Khusru II. der Sieger König von Persien⁵⁹³ heiratete Sirin aus von Persien [Khusistan]. Sie hatten einen Sohn:

Shahrijar III. Sassanid von Persien⁵⁵² u595

595. MARIA (MANYANH) VON PERSIEN [VON BYZANZ] (Heinrichs 18 x Ur-Großmutter) wurde ungefähr 582, in Konstantinopel, Byzanz, als Tochter von Flavius Tiberius Mauricius Oströmische Kaiser⁶³⁸ und Constantina Kaiser [Augusta]⁶³⁹, geboren. Maria starb in Persien.

Chosroe Khusru II. der Sieger König von Persien⁵⁹³ heiratete Maria (Manyanh) von Persien [von Byzanz]. Sie hatten einen Sohn:

Kavad II. König von Persien⁵⁵⁴ u596

596. HENGEST KING OF KENT (Heinrichs 18 x Ur-Großvater) wurde als Sohn von Herrn Wihgils⁶⁴⁰, geboren.

Weitere Informationen über Hengest. Referenznummer.

Hengest hatte einen Sohn:

Hartwaker König der Sachsen⁵⁵⁶

597. OTTARR VENDILKRAKA YNGLING KÖNIG VON UPPSALA (Heinrichs 18 x Ur-Großvater) wurde ungefähr 565 als Sohn von Egill Vendilkraaka Anesson König von Uppsala⁶⁴¹, geboren.

Weitere Informationen über Ottarr. Referenznummer.

598. YRSA VON UPPSALA (Heinrichs 18 x Ur-Großmutter) wurde ungefähr 570 geboren.

Weitere Informationen über Yrsa. Referenznummer.

Ottarr Vendilkraaka Yngling König von Uppsala⁵⁹⁷ heiratete Yrsa von Uppsala. Sie hatten einen Sohn:

Adil Yngling Ottarrsson König von Uppsala⁵⁵⁷ u585

599. HELGE GEIRTHJOF KÖNIG VON DÄNEMARK (Heinrichs 18 x Ur-Großvater), auch verzeichnet als Helge Geirthjof König von Dänemark, wurde ungefähr 565 als Sohn von Halfdan Frodarsson König von Dänemark⁶⁴² und Sigris von Dänemark⁶⁴³, geboren.

Weitere Informationen über Helge. Referenznummer.

600. ALOF AALOV VON DÄNEMARK (Heinrichs 18 x Ur-Großmutter) wurde ungefähr 575 geboren.

Weitere Informationen über Alof. Referenznummer.

Helge Geirthjof König von Dänemark⁵⁹⁹ heiratete Alof Aalov von Dänemark. Sie hatten eine Tochter:

Yrsa Helgesdottir von Uppsala⁵⁵⁸ u590

601. BEAW (BJÁF) UNBEKANNT (Heinrichs 18 x Ur-Großvater) wurde als Sohn von Sceldwa (Skjoeld) Unbekannt⁶⁴⁴, geboren.

Beaw hatte einen Sohn:

Taetwa Unbekannt⁵⁵⁹

Generation von 19 x Ur-Großeltern

602. GIBIHAR (GEBICA) UNBEKANNT (Heinrichs 19 x Ur-Großvater) wurde ungefähr 350 als Sohn von Gundomar Unbekannt⁶⁴⁵ und Hrotildis Unbekannt⁶⁴⁶, geboren. Gibihar starb zwischen 406 und 411, im Alter von zirka 58 Jahren.

603. GRIMHILD VON BURGUND (Heinrichs 19 x Ur-Großmutter) wurde als Tochter von Agilmund von Burgund⁶⁴⁷ und Ute (Odalhild) von Burgund⁶⁴⁸, geboren. Grimhild starb in Y.

Gibihar (Gebica) Unbekannt⁶⁰² heiratete Grimhild von Burgund. Sie hatten einen Sohn:

Gundahar Unbekannt⁵⁶² v400

604. WALLIA KÖNIG DER VISIGOTHEN (Heinrichs 19 x Ur-Großvater) wurde als Sohn von Alarich I. Unbekannt⁶⁴⁹ und NN Unbekannt⁶⁵⁰, geboren. Wallia starb 419 in Tuoulouse.

605. HILDEGUNDE DER VISIGOTHEN [VON BURGUND] (Heinrichs 19 x Ur-Großmutter) wurde als Tochter von Hagen von Burgund⁶⁵¹ und Kostbara von Burgund⁶⁵², geboren. Hildegunde starb in Y.
Wallia König der Visigothen⁶⁰⁴ heiratete Hildegunde der Visigothen [von Burgund]. Sie hatten zwei Kinder:
Hrothildis Unbekannt⁵⁶³ 414
Dietrich I. Unbekannt⁷⁷¹
606. MERWIG II. VON THÜRINGEN (Heinrichs 19 x Ur-Großvater) wurde 395 als Sohn von Wedelphus von Thüringen⁶⁵³, geboren. Merwig starb 451, im Alter von zirka 56 Jahren, in Chalons-sur-Marne.
Merwig hatte einen Sohn:
Basin I. von Thüringen⁵⁶⁴ u425
607. GENSERICH 18. KÖNIG DER HERULEN UND WENDEN (Heinrichs 19 x Ur-Großvater), auch verzeichnet als Genserich 18. König der Herulen und Wenden, wurde ungefähr 390 als Sohn von Godegisel von Andalusien König der Vandalen⁶⁵⁴ und Frilla der Vandalen⁶⁵⁵, geboren. Genserich starb am 25. Januar 477, im Alter von zirka 86 Jahren.
Weitere Informationen über Genserich. Referenznummer; Referenznummer.
608. LICINIA EUDOXIA (Heinrichs 19 x Ur-Großmutter) wurde 422 als Tochter von Flavius Theodosius II. Kaiser von Ostrom⁶⁵⁶ und Athenais von Ostrom⁶⁵⁷, geboren. Licinia starb 462, im Alter von zirka 40 Jahren.
Weitere Informationen über Licinia. Referenznummer.
Licinia heiratete zweimal. Sie war mit Flavius Placidius Valentinian III⁷¹² (ihren Onkel 2. Grades) und Genserich 18. König der Herulen und Wenden⁶⁰⁷ verheiratet.
Genserich 18. König der Herulen und Wenden⁶⁰⁷ heiratete Licinia Eudoxia. Sie hatten zwei Söhne:
Geiso von den Vandalen⁵⁶⁶ u430
Hunrich König der Vandalen⁶⁷⁰
609. WANDALAR UNBEKANNT (Heinrichs 19 x Ur-Großvater) wurde nach 385 als Sohn von Winithar Unbekannt⁶⁵⁸, geboren. Wandalar starb 459, als er jünger als 73 Jahre war.
Wandalar hatte einen Sohn:
Theudomir König der Ostgothen⁵⁶⁷ n405
610. HUNIMUND UNBEKANNT FÜRST DER SUEBEN (Heinrichs 19 x Ur-Großvater), auch verzeichnet als Hunimund, wurde ungefähr 395 als Sohn von Ermerich Kg. der Sueben⁶⁵⁹, geboren. Hunimund starb nach 469, als er älter als 74 Jahre war.
Hunimund hatte einen Sohn:
Agiluf Unbekannt⁵⁶⁹ u420
611. NN UNBEKANNT (Heinrichs 19 x Ur-Großvater). NN starb in Y.
612. NN UNBEKANNT (Heinrichs 19 x Ur-Großmutter). NN starb in Y.
NN Unbekannt⁶¹¹ heiratete NN Unbekannt. Sie hatten eine Tochter:
Cartamena der Burgunder⁵⁷¹
613. HILDEOC UNBEKANNT KG. DER LANGOBARDEN (Heinrichs 19 x Ur-Großvater) wurde ungefähr 415 als Sohn von Lethuk (Letho) Unbekannt⁶⁶⁰, geboren. Hildeoc starb ungefähr 478, im Alter von zirka 63 Jahren.
Hildeoc hatte einen Sohn:
Gudiok (Gondioc, Gauzo) Kg. der Langobarden⁵⁷² u435
614. MUNZUK UNBEKANNT KG. DER HUNNEN (Heinrichs 19 x Ur-Großvater) wurde ungefähr 380 als Sohn von Kurdiak Unbekannt⁶⁶¹, geboren. Munzuk starb 420, im Alter von zirka 40 Jahren.
Munzuk hatte einen Sohn:
Attila Unbekannt Kg. der Hunnen⁵⁷³ u406
615. AQUILIN VON LYON (Heinrichs 19 x Ur-Großvater) wurde ungefähr 430 als Sohn von NN Unbekannt⁶⁶², geboren.
Aquilin hatte einen Sohn:
Ruricus Bischof von Lyon⁵⁷⁶ u455
616. RURICUS UNBEKANNT (Heinrichs 19 x Ur-Großvater) wurde ungefähr 430 als Sohn von NN Unbekannt⁶⁶², geboren.
Ruricus starb 507, im Alter von zirka 77 Jahren.
617. HIBERIE UNBEKANNT (Heinrichs 19 x Ur-Großmutter) wurde ungefähr 430 als Tochter von Omacius Unbekannt⁶⁶³, geboren.
Ruricus Unbekannt⁶¹⁶ heiratete Hiberie Unbekannt. Sie hatten eine Tochter:
N Ehefrau von Lyon [von Ruricus]⁵⁷⁷ u460
618. LATINUS UNBEKANNT (Heinrichs 19 x Ur-Großvater) wurde ungefähr 465 geboren.
Weitere Informationen über Latinus. Referenznummer.
619. SYAGRIA UNBEKANNT (Heinrichs 19 x Ur-Großmutter) wurde ungefähr 470 als Tochter von Syagrius Unbekannt⁶⁶⁴ und

- N.N. von Burgund⁶⁶⁵, geboren. Syagria starb nach 500, als sie älter als 30 Jahre war.
 Weitere Informationen über Syagria. Referenznummer.
 Latinus Unbekannt⁶¹⁸ heiratete Syagria Unbekannt. Sie hatten einen Sohn:
 Gondobald Unbekannt⁵⁸⁰ u485
620. AUGIN UNBEKANNT (Heinrichs 19 x Ur-Großvater) wurde ungefähr 450, in Soissons, geboren.
621. AGIA UNBEKANNT (Heinrichs 19 x Ur-Großmutter) wurde ungefähr 455 geboren.
 Augin Unbekannt⁶²⁰ heiratete Agia Unbekannt. Sie hatten eine Tochter:
 N. Ehefrau von Gondobald⁵⁸¹ u485
622. ALBERO DUC DE MOSELLE (Heinrichs 19 x Ur-Großvater) wurde als Sohn von Chlodion I. roi des Francs⁶³¹ und Basina des Francs [von Thüringen]⁶³², geboren.
 Weitere Informationen über Albero. Referenznummer.
623. ARGOTTA DE MOSELLE [DE VERONA] (Heinrichs 19 x Ur-Großmutter) wurde als Tochter von Theoderich der Grosse König der Ostgothen⁶²⁹ und Andelfieda (Audefleda) Meroving der Ostgothen [des Francs]⁶³⁰, geboren.
 Weitere Informationen über Argotta. Referenznummer.
 Albero duc de Moselle⁶²² heiratete Argotta de Moselle [de Verona]. Sie hatten einen Sohn:
 Vaubert I. duc de Moselle⁵⁸² n485
624. ANSBERT FERREOL DE NARBONNE GRAF IM MOSELGAU SENATOR VON RODEZ (Heinrichs 19 x Ur-Großvater) wurde ungefähr 485 als Sohn von Tonance II. Ferreol de Narbonne⁶⁶⁶ und Industrie de Narbonne⁶⁶⁷, geboren.
 Ansbert starb 528, im Alter von zirka 43 Jahren.
625. SAINT DODE (DENTERIA) VON RODEZ [VON KEULEN] (Heinrichs 19 x Ur-Großmutter), auch verzeichnet als Dode (Denteria), wurde ungefähr 505 als Tochter von Clovis I. (Clodovic, Chlodwig) Meroving roi des Francs⁵³¹ und Maria roi des Francs [Agilofinger]⁵³², geboren.
 Weitere Informationen über Saint. Referenznummer.
 Ansbert Ferreol de Narbonne Graf im Moselgau Senator von Rodez⁶²⁴ heiratete Saint Dode (Denteria) von Rodez [von Keulen]. Sie hatten eine Tochter:
 Lucilla de Moselle [Ferreolus]⁵⁸³
626. ATHANAGILD UNBEKANNT KÖNIG DER WESTGOTEN (Heinrichs 19 x Ur-Großvater), auch verzeichnet als Athanagild König, wurde ungefähr 518 als Sohn von Amalarich I. König der Westgoten⁶⁶⁸ und Clothilde der Westgoten [des Francs]⁶⁶⁹, geboren. Athanagild starb 567, im Alter von zirka 49 Jahren.
 Weitere Informationen über Athanagild. Referenznummer.
627. GOSWINDA UNBEKANNT (Heinrichs 19 x Ur-Großmutter) wurde ungefähr 518 als Tochter von Hunrich König der Vandalen⁶⁷⁰ und Eudoxia der Vandalen [von Rom]⁶⁷¹, geboren. Goswinda starb 562, im Alter von zirka 44 Jahren.
 Weitere Informationen über Goswinda. Referenznummer.
 Athanagild Unbekannt König der Westgoten⁶²⁶ heiratete Goswinda Unbekannt. Sie hatten eine Tochter:
 Brunhilde von Austrasien [des Wisigoths]⁵⁸⁶ u540
628. GUNDHALD UNBEKANNT KÖNIG VON LYON (Heinrichs 19 x Ur-Großvater) wurde als Sohn von Gundowech König der Burgunder⁵⁷⁰ und Cartamena der Burgunder⁵⁷¹, geboren. Gundhald starb 516.
 Weitere Informationen über Gundhald. Referenznummer.
 Gundhald hatte zwei Kinder:
 N.N. von Burgund⁶⁶⁵
 Sigismund II. roi de Bourgogne⁵⁸⁷ u474
629. THEODERICH DER GROSSE KÖNIG DER OSTGOTEN (Heinrichs 19 x Ur-Großvater), auch verzeichnet als Theoderich der Grosse König der Ostgoten, wurde 454 als Sohn von Theodimir König der Ostgothen⁵⁶⁷ und Frau der Ostgothen [Erlieva]⁵⁶⁸, geboren. Theoderich starb am 30. September 526, im Alter von zirka 72 Jahren, in Ravenna.
 Weitere Informationen über Theoderich. Referenznummer.
630. ANDELFIEDA (AUDEFLEDE) MEROVING DER OSTGOTEN [DES FRANCS] (Heinrichs 19 x Ur-Großmutter) wurde ungefähr 469 als Tochter von Childeric I. de Meroving roi des Francs⁵⁴⁷ und Basina Andovera von Thüringen⁵⁴⁸, geboren.
 Andelfieda starb ungefähr 530, im Alter von zirka 61 Jahren.
 Weitere Informationen über Andelfieda. Tod(?) am 30. April 535.
 Theoderich der Grosse König der Ostgothen⁶²⁹ heiratete, im Alter von zirka 38 Jahren, Andelfieda (Audefleda) Meroving der Ostgothen [des Francs], im Alter von zirka 23 Jahren, ungefähr 492. Sie hatten drei Töchter:
 Theudigotha Unbekannt⁷¹¹
 Theudicote Ostrogotha Balthes Prinzessin de Bourgogne [der Ostgothen]⁵⁸⁸ u475
 Argotta de Moselle [de Verona]⁶²³
631. CHLODION I. ROI DES FRANCS (Heinrichs 19 x Ur-Großvater), auch verzeichnet als Chlodion I. König, wurde 395 als Sohn von Pharamond roi des Francs⁶⁷² und Argotta des Francs⁶⁷³, geboren. Chlodion starb 447, im Alter von zirka 52 Jahren.
 Weitere Informationen über Chlodion. Referenznummer.

632. BASINA DES FRANCS [VON THÜRINGEN] (Heinrichs 19 x Ur-Großmutter) wurde als Tochter von Basin I. von Thüringen⁵⁶⁴ und Basena von Thüringen⁵⁶⁵, geboren.
 Chlodion I. roi des Francs⁶³¹ heiratete Basina des Francs [von Thüringen]. Sie hatten zwei Söhne:
 Albero duc de Moselle⁶²²
 Merovech I. Salic roi des Francs⁵⁸⁹ 415
633. CHLODION MEROWECH VON FRANKEN (Heinrichs 19 x Ur-Großvater) wurde ungefähr 395 als Sohn von Theodemir von Franken⁶⁷⁴ und Blesinde von Franken⁶⁷⁵, geboren. Chlodion starb 448, im Alter von zirka 53 Jahren.
634. ILDEGONDE VON FRANKEN [VON KÖLN] (Heinrichs 19 x Ur-Großmutter) wurde 399 als Tochter von Macromir I. Unbekannt⁶⁷⁶ und Ildegonde Unbekannt⁶⁷⁷, geboren. Ildegonde starb 450, im Alter von zirka 51 Jahren.
 Chlodion Merowech von Franken⁶³³ heiratete Ildegonde von Franken [von Köln]. Sie hatten eine Tochter:
 Frau des Francs [Clodeswinthe]⁵⁹⁰ 418
635. MAR-ZUTRA II. BEN HUNA UNBEKANNT (Heinrichs 19 x Ur-Großvater) wurde ungefähr 475 als Sohn von Huna IV. ben Kahana Unbekannt⁶⁷⁸, geboren. Mar-Zutra starb 520, im Alter von zirka 45 Jahren, in Caaschwitz.
 Mar-Zutra hatte einen Sohn:
 Ahunai (Huna-Mar II.) ben Mar-Zutra Unbekannt⁵⁹² u500
636. HORMIZD HERMISDAS IV. KÖNIG VON PERSIEN (Heinrichs 19 x Ur-Großvater) wurde 550, in Persien, als Sohn von Chosroes I. Anushirvan Sassanian der Gerechte Shah von Persien⁶⁷⁹ und Kayen von Persien [von der T'etalats'ik]⁶⁸⁰, geboren. Hormizd starb 590, im Alter von zirka 40 Jahren, in ermordet/Persien.
 Weitere Informationen über Hormizd. Geburt(?) ungefähr 530, im Alter von zirka -20 Jahren; Tod(?) nach 591.
637. N.N. PRINZESSIN VON PERSIEN [VON DER HEPHTHALITES] (Heinrichs 19 x Ur-Großmutter) wurde in Afghanistan als Tochter von Khurad König der Hephthalites⁶⁸¹ und Frau der Hephthalites [N.N.]⁶⁸², geboren. N.N. starb in Persien.
 Hormizd Hermisdas IV. König von Persien⁶³⁶ heiratete N.N. Prinzessin von Persien [von der Hephthalites]. Sie hatten eine Tochter:
 Chosroe Khusru II. der Sieger König von Persien⁵⁹³ u570
638. FLAVIUS TIBERIUS MAURICIUS OSTRÖMISCHE KAISER (Heinrichs 19 x Ur-Großvater) wurde ungefähr 539, in Arabissus, Cappadocia, Klein-Asien, als Sohn von Paulus von Arabisso⁶⁸³, geboren. Flavius starb am 27. November 602, im Alter von zirka 63 Jahren, in Konstantinopel, enthauptet, musste zuschauen als seine 3 Söhne hingerichtet wurden.
639. CONSTANTINA KAISER [AUGUSTA] (Heinrichs 19 x Ur-Großmutter) wurde ungefähr 550, in Konstantinopel, als Tochter von Flavius Tiberius II Constantinus Augustus⁶⁸⁴ und Ino Aelia Anastasia Augustus [Augusta]⁶⁸⁵, geboren. Constantina starb ungefähr 605, im Alter von zirka 55 Jahren, in Konstantinopel. Sie wurde in Kloster St. Marnas begraben.
 Flavius Tiberius Mauricius Oströmische Kaiser⁶³⁸ heiratete Constantina Kaiser [Augusta]. Sie hatten eine Tochter:
 Maria (Manyanh) von Persien [von Byzanz]⁵⁹⁵ u582
640. HERR WIHGILS (Heinrichs 19 x Ur-Großvater) wurde als Sohn von Herrn Wittu⁶⁸⁶, geboren.
 Weitere Informationen über Herr Wihgils. Referenznummer.
 Herr Wihgils hatte einen Sohn:
 Hengest King of Kent⁵⁹⁶
641. EGILL VENDILKRAAKA ANESSON KÖNIG VON UPPSALA (Heinrichs 19 x Ur-Großvater), auch verzeichnet als Egill Vendilkraaka Anesson König von Uppsala, wurde ungefähr 545 als Sohn von Aun der Alte Jaarundsson König von Uppsala⁶⁸⁷, geboren.
 Weitere Informationen über Egill. Referenznummer.
 Egill hatte einen Sohn:
 Ottarr Vendilkraka Yngling König von Uppsala⁵⁹⁷ u565
642. HALFDAN FRODARSSON KÖNIG VON DÄNEMARK (Heinrichs 19 x Ur-Großvater), auch verzeichnet als Halfdan Frodarsson König von Dänemark, wurde 503 als Sohn von Frodi Fridleifsson König von Dänemark⁶⁸⁸, geboren. Halfdan starb 580, im Alter von zirka 77 Jahren.
 Weitere Informationen über Halfdan. Referenznummer.
643. SIGRIS VON DÄNEMARK (Heinrichs 19 x Ur-Großmutter).
 Weitere Informationen über Sigris. Referenznummer.
 Halfdan Frodarsson König von Dänemark⁶⁴² heiratete Sigris von Dänemark. Sie hatten einen Sohn:
 Helge Geirthjof König von Dänemark⁵⁹⁹ u565
644. SCELDWA (SKJOELD) UNBEKANNT (Heinrichs 19 x Ur-Großvater) wurde als Sohn von Heremod Unbekannt⁶⁸⁹, geboren.
 Sceldwa hatte einen Sohn:
 Beaw (Bjáf) Unbekannt⁶⁰¹

Generation von 20 x Ur-Großeltern

645. GUNDOMAR UNBEKANNT (Heinrichs 20 x Ur-Großvater) wurde als Sohn von Guntharich III. Unbekannt⁶⁹⁰, geboren. Gundomar starb 370.
646. HROTILDIS UNBEKANNT (Heinrichs 20 x Ur-Großmutter) wurde als Tochter von Hrothisteus Unbekannt⁶⁹¹, geboren. Hrotildis starb in Y.
Gundomar Unbekannt⁶⁴⁵ heiratete Hrotildis Unbekannt. Sie hatten einen Sohn:
Gibihar (Gebica) Unbekannt⁶⁰² u350
647. AGILMUND VON BURGUND (Heinrichs 20 x Ur-Großvater) wurde als Sohn von Walderich von Xanten⁶⁹², geboren. Agilmund starb 436 in Katalaunische Felder.
648. UTE (ODALHILD) VON BURGUND (Heinrichs 20 x Ur-Großmutter). Ute starb in Y.
Agilmund von Burgund⁶⁴⁷ heiratete Ute (Odalhild) von Burgund. Sie hatten eine Tochter:
Grimhild von Burgund⁶⁰³
649. ALARICH I. UNBEKANNT (Heinrichs 20 x Ur-Großvater) wurde 370 als Sohn von Athanarich Unbekannt⁶⁹³ und NN von Thüringen⁶⁹⁴, geboren. Alarich starb zwischen 410 und 411, im Alter von zirka 40 Jahren, in Cosenza.
650. NN UNBEKANNT (Heinrichs 20 x Ur-Großmutter) wurde als Tochter von Alaviv Unbekannt⁶⁹⁵, geboren. NN starb in Y.
Alarich I. Unbekannt⁶⁴⁹ heiratete NN Unbekannt. Sie hatten einen Sohn:
Wallia König der Visigothen⁶⁰⁴
651. HAGEN VON BURGUND (Heinrichs 20 x Ur-Großvater). Hagen starb 443.
652. KOSTBARA VON BURGUND (Heinrichs 20 x Ur-Großmutter). Kostbara starb in Y.
Hagen von Burgund⁶⁵¹ heiratete Kostbara von Burgund. Sie hatten eine Tochter:
Hildegunde der Visigothen [von Burgund]⁶⁰⁵
653. WEDELPHUS VON THÜRINGEN (Heinrichs 20 x Ur-Großvater) wurde ungefähr 360 als Sohn von Merwig I. König von Thüringen⁶⁹⁶, geboren.
Wedelphus hatte einen Sohn:
Merwig II. von Thüringen⁶⁰⁶ 395
654. GODEGISEL VON ANDALUSIEN KÖNIG DER VANDALEN (Heinrichs 20 x Ur-Großvater), auch verzeichnet als Godegisel König der Vandalen, wurde als Sohn von Gelimer Unbekannt⁶⁹⁷, geboren. Godegisel starb 406.
Weitere Informationen über Godegisel. Referenznummer.
655. FRILLA DER VANDALEN (Heinrichs 20 x Ur-Großmutter). Frilla starb in Y.
Weitere Informationen über Frilla. Referenznummer.
Godegisel von Andalusien König der Vandalen⁶⁵⁴ heiratete Frilla der Vandalen. Sie hatten einen Sohn:
Genserich 18. König der Herulen und Wenden⁶⁰⁷ u390
656. FLAVIUS THEODOSIUS II. KAISER VON OSTROM (Heinrichs 20 x Ur-Großvater), auch verzeichnet als Flavius Theodosius II. Kaiser von Ostrom, wurde am 10. April 401 als Sohn von Flavius Arcadius Kaiser von Ostrom⁶⁹⁸ und Aelia Eudoxia von Ostrom⁶⁹⁹, geboren. Flavius starb am 28. Juli 450, im Alter von 49 Jahren.
657. ATHENAIS VON OSTROM (Heinrichs 20 x Ur-Großmutter) wurde 401 als Tochter von Leontius Unbekannt⁷⁰⁰, geboren. Athenais starb 454, im Alter von zirka 53 Jahren.
Weitere Informationen über Athenais. Referenznummer.
Flavius Theodosius II. Kaiser von Ostrom⁶⁵⁶ heiratete Athenais von Ostrom. Sie hatten eine Tochter:
Licinia Eudoxia⁶⁰⁸ 422
658. WINITHAR UNBEKANNT (Heinrichs 20 x Ur-Großvater) wurde 365 als Sohn von Valeravans Unbekannt⁷⁰¹, geboren. Winithar starb nach 400, als er älter als 35 Jahre war.
Winithar hatte einen Sohn:
Wandalar Unbekannt⁶⁰⁹ n385
659. ERMERICH KG. DER SUEBEN (Heinrichs 20 x Ur-Großvater), auch verzeichnet als Ermerich Kg. der Sueben, wurde ungefähr 360 geboren. Ermerich starb ungefähr 441, im Alter von zirka 81 Jahren.
Ermerich hatte einen Sohn:
Hunimund Unbekannt Fürst der Sueben⁶¹⁰ u395
660. LETHUK (LETHO) UNBEKANNT (Heinrichs 20 x Ur-Großvater) wurde ungefähr 395 als Sohn von Lamicho Unbekannt⁷⁰² und NN Gudinger⁷⁰³, geboren. Lethuk starb ungefähr 470, im Alter von zirka 75 Jahren.
Lethuk hatte einen Sohn:
Hildeoc Unbekannt Kg. der Langobarden⁶¹³ u415
661. KURDIAK UNBEKANNT (Heinrichs 20 x Ur-Großvater) wurde ungefähr 352 geboren. Kurdiak starb in Y.

Kurdiak hatte einen Sohn:

Munzuk Unbekannt Kg. der Hunnen⁶¹⁴ u380

662. NN UNBEKANNT (Heinrichs 20 x Ur-Großvater) wurde ungefähr 400 als Sohn von Decimus Rusticus Unbekannt⁷⁰⁴ und Artemia Unbekannt⁷⁰⁵, geboren. NN starb nach 448, als er älter als 48 Jahre war.

NN hatte zwei Söhne:

Aquilin von Lyon⁶¹⁵ u430

Ruricus Unbekannt⁶¹⁶ u430

663. OMACIUS UNBEKANNT (Heinrichs 20 x Ur-Großvater) wurde ungefähr 400 geboren.

Omacius hatte eine Tochter:

Hiberie Unbekannt⁶¹⁷ u430

664. SYAGRIUS UNBEKANNT (Heinrichs 20 x Ur-Großvater).

Weitere Informationen über Syagrius. Referenznummer.

665. N.N. VON BURGUND (Heinrichs 20 x Ur-Großmutter) wurde als Tochter von Gundhald Unbekannt König von Lyon⁶²⁸, geboren.

Weitere Informationen über N.N.. Referenznummer.

Syagrius Unbekannt⁶⁶⁴ heiratete N.N. von Burgund. Sie hatten eine Tochter:

Syagria Unbekannt⁶¹⁹ u470

666. TONANCE II. FERREOL DE NARBONNE (Heinrichs 20 x Ur-Großvater) wurde ungefähr 455 als Sohn von Tonnantius Ferreolus Unbekannt⁷⁰⁶ und Papiantille Unbekannt⁷⁰⁷, geboren. Tonance starb 511, im Alter von zirka 56 Jahren.

667. INDUSTRIE DE NARBONNE (Heinrichs 20 x Ur-Großmutter) wurde ungefähr 470 als Tochter von Probo de Reims⁷⁰⁸ und Frau de Reims [Eulália]⁷⁰⁹, geboren. Industrie starb ungefähr 517, im Alter von zirka 47 Jahren.

Tonance II. Ferreol de Narbonne⁶⁶⁶ heiratete Industrie de Narbonne. Sie hatten einen Sohn:

Ansbert Ferreol de Narbonne Graf im Moselgau Senator von Rodez⁶²⁴ u485

668. AMALARICH I. KÖNIG DER WESTGOTEN (Heinrichs 20 x Ur-Großvater) wurde 502 als Sohn von Alarich II.

Unbekannt König der Westgoten⁷¹⁰ und Theudigotha Unbekannt⁷¹¹, geboren. Amalarich starb 531, im Alter von zirka 29 Jahren.

Weitere Informationen über Amalarich. Referenznummer.

669. CLOTHILDE DER WESTGOTEN [DES FRANCS] (Heinrichs 20 x Ur-Großmutter) wurde 497 als Tochter von Clovis I. (Clodovic, Chlodwig) Meroving roi des Francs⁵⁰⁹ und Sainte Clothilde roi des Francs [de Bourgogne]⁵¹⁰, geboren. Clothilde starb 531, im Alter von zirka 34 Jahren.

Amalarich I. König der Westgoten⁶⁶⁸ heiratete Clothilde der Westgoten [des Francs]. Sie hatten einen Sohn:

Athanagild Unbekannt König der Westgoten⁶²⁶ u518

670. HUNRICH KÖNIG DER VANDALEN (Heinrichs 20 x Ur-Großvater), auch verzeichnet als Hunrich König der Vandalen, wurde als Sohn von Genserich 18. König der Herulen und Wenden⁶⁰⁷ und Licinia Eudoxia⁶⁰⁸, geboren. Hunrich starb 484.

Weitere Informationen über Hunrich. Referenznummer.

671. EUDOXIA DER VANDALEN [VON ROM] (Heinrichs 20 x Ur-Großmutter) wurde als Tochter von Flavius Placidius Valentinian III⁷¹² und Licinia Eudoxia⁶⁰⁸, geboren. Eudoxia starb 480.

Weitere Informationen über Eudoxia. Referenznummer.

Hunrich König der Vandalen⁶⁷⁰ heiratete Eudoxia der Vandalen [von Rom]. Sie hatten eine Tochter:

Goswinda Unbekannt⁶²⁷ u518

672. PHARAMOND ROI DES FRANCS (Heinrichs 20 x Ur-Großvater) wurde ungefähr 397 als Sohn von Macromir I. Unbekannt⁶⁷⁶ und Ildegonde Unbekannt⁶⁷⁷, geboren. Pharamond starb ungefähr 427, im Alter von zirka 30 Jahren.

Weitere Informationen über Pharamond. Referenznummer.

673. ARGOTTA DES FRANCS (Heinrichs 20 x Ur-Großmutter) wurde vor 390 als Tochter von Genebald Unbekannt⁷¹³, geboren.

Weitere Informationen über Argotta. Referenznummer.

Pharamond roi des Francs⁶⁷² heiratete Argotta des Francs. Sie hatten einen Sohn:

Chlodion I. roi des Francs⁶³¹ 395

674. THEODEMIR VON FRANKEN (Heinrichs 20 x Ur-Großvater) wurde 374 als Sohn von Richomer IV. von Franken⁷¹⁴ und Ascylla von Franken⁷¹⁵, geboren. Theodemir starb am 15. August 414, im Alter von zirka 40 Jahren.

675. BLESINDE VON FRANKEN (Heinrichs 20 x Ur-Großmutter) wurde ungefähr 375 als Tochter von Chlodio von Franken⁷¹⁶ und Blessinde von Franken [von Alemannien]⁷¹⁷, geboren.

Theodemir von Franken⁶⁷⁴ heiratete Blesinde von Franken. Sie hatten einen Sohn:

Chlodion Merowech von Franken⁶³³ u395

676. MACROMIR I. UNBEKANNT (Heinrichs 20 x Ur-Großvater) wurde 347 als Sohn von Chlodius I. Unbekannt⁷¹⁸, geboren. Macromir starb 404, im Alter von zirka 57 Jahren.

677. ILDEGONDE UNBEKANNT (Heinrichs 20 x Ur-Großmutter) wurde vor 375 als Tochter von Richomer IV. von Franken⁷¹⁴ und Ascyla von Franken⁷¹⁵, geboren. Ildegonde starb nach 425, als sie älter als 50 Jahre war, in Köln, Nordrhein-Westfalen, Deutschland.
 Macromir I. Unbekannt⁶⁷⁶ heiratete Ildegonde Unbekannt. Sie hatten zwei Kinder:
 Pharamond roi des Francs⁶⁷² u397
 Ildegonde von Franken [von Köln]⁶³⁴ 399
678. HUNA IV. BEN KAHANA UNBEKANNT (Heinrichs 20 x Ur-Großvater) wurde ungefähr 445 als Sohn von Kahana II. ben Mar-Zutra Unbekannt⁷¹⁹, geboren. Huna starb 508, im Alter von zirka 63 Jahren.
 Huna hatte einen Sohn:
 Mar-Zutra II. ben Huna Unbekannt⁶³⁵ u475
679. CHOSROES I. ANUSHIRVAN SASSANIAN DER GERECHTE SHAH VON PERSIEN (Heinrichs 20 x Ur-Großvater), auch verzeichnet als Chosroes I. Anushirvan Sassanian der Gerechte Shah, wurde ungefähr 496 als Sohn von Kavad I. von Persien⁷²⁰ und Newandukht von Persien [Hephthalites]⁷²¹, geboren. Chosroes starb 579, im Alter von zirka 83 Jahren, in Persien.
 Weitere Informationen über Chosroes. Geburt(?) in Persien.
680. KAYEN VON PERSIEN [VON DER T'ETALATS'IK] (Heinrichs 20 x Ur-Großmutter) wurde 510, in Turkmenistan, als Tochter von Xak'an von der Tetalatsik⁷²² und Ch'ang-lo Prinzessin von Western Wei von der Tetalatsik [China]⁷²³, geboren. Kayen starb in Persien.
 Chosroes I. Anushirvan Sassanian der Gerechte Shah von Persien⁶⁷⁹ heiratete Kayen von Persien [von der T'etalats'ik]. Sie hatten einen Sohn:
 Hormizd Hermisdas IV. König von Persien⁶³⁶ 550
681. KHURAD KÖNIG DER HEPHTHALITES (Heinrichs 20 x Ur-Großvater) wurde in Afghanistan geboren. Khurad starb in Afghanistan.
682. FRAU DER HEPHTHALITES [N.N.] (Heinrichs 20 x Ur-Großmutter).
 Khurad König der Hephthalites⁶⁸¹ heiratete Frau der Hephthalites [N.N.]. Sie hatten eine Tochter:
 N.N. Prinzessin von Persien [von der Hephthalites]⁶³⁷
683. PAULUS VON ARABISSO (Heinrichs 20 x Ur-Großvater) wurde 509, in Türkei, geboren. Paulus starb in Türkei.
 Weitere Informationen über Paulus. Geburt(?) ungefähr 515, im Alter von zirka 6 Jahren; Tod(?) am 23. November 602, im Alter von zirka 93 Jahren, in Konstantinopel, Istanbul, Turkey.
 Paulus hatte einen Sohn:
 Flavius Tiberius Mauricius Oströmische Kaiser⁶³⁸ u539
684. FLAVIUS TIBERIUS II CONSTANTINUS AUGUSTUS (Heinrichs 20 x Ur-Großvater) wurde 520, in Thrace, geboren. Flavius war beschäftigt in Kaiser der Oströmische Reich/. Flavius starb am 14. August 582, im Alter von zirka 62 Jahren, in Konstantinopel.
685. INO AELIA ANASTASIA AUGUSTUS [AUGUSTA] (Heinrichs 20 x Ur-Großmutter) wurde ungefähr 522 als Tochter von Flavius Ioannes⁷²⁴ und Frau Ioannes [Praejecta]⁷²⁵, geboren. Ino starb 593, im Alter von zirka 71 Jahren, in Konstantinopel. Sie wurde in Kirche der Heilige Aposteln, Konstantinopel begraben.
 Flavius Tiberius II Constantinus Augustus⁶⁸⁴ heiratete Ino Aelia Anastasia Augustus [Augusta]. Sie hatten eine Tochter:
 Constantina Kaiser [Augusta]⁶³⁹ u550
686. HERR WITTA (Heinrichs 20 x Ur-Großvater).
 Weitere Informationen über Herr Witt. Referenznummer.
 Herr Witt hatte einen Sohn:
 Herr Wihgils⁶⁴⁰
687. AUN DER ALTE JAARUNDSSON KÖNIG VON UPPSALA (Heinrichs 20 x Ur-Großvater), auch verzeichnet als Aun der Alte Jaarundsson König von Uppsala, wurde ungefähr 525 als Sohn von Jaarund Yngling Yngvesson König von Uppsala⁷²⁶, geboren.
 Weitere Informationen über Aun. Referenznummer.
 Aun hatte einen Sohn:
 Egill Vendilkraka Anesson König von Uppsala⁶⁴¹ u545
688. FRODI FRIDLEIFSSON KÖNIG VON DÄNEMARK (Heinrichs 20 x Ur-Großvater), auch verzeichnet als Frodi Fridleifsson König von Dänemark, wurde 479 als Sohn von Fridleif Frodarsson Unbekannt⁷²⁷, geboren. Frodi starb 548, im Alter von zirka 69 Jahren.
 Weitere Informationen über Frodi. Referenznummer.
 Frodi hatte einen Sohn:
 Halfdan Frodarsson König von Dänemark⁶⁴² 503

689. HEREMOD UNBEKANNT (Heinrichs 20 x Ur-Großvater) wurde als Sohn von Itermon Unbekannt⁷²⁸, geboren.
Heremod hatte einen Sohn:
Sceldwa (Skjoeld) Unbekannt⁶⁴⁴

Generation von 21 x Ur-Großeltern

690. GUNTCHARICH III. UNBEKANNT (Heinrichs 21 x Ur-Großvater) wurde als Sohn von Hilderich Unbekannt⁷²⁹, geboren.
Guntharich starb nach 330.
Guntharich hatte einen Sohn:
Gundomar Unbekannt⁶⁴⁵
691. HROTHISTEUS UNBEKANNT (Heinrichs 21 x Ur-Großvater) wurde ungefähr 300 als Sohn von Geberich Unbekannt⁷³⁰, geboren. Hrothisteus starb in Y.
Hrothisteus hatte zwei Kinder:
Hrotildis Unbekannt⁶⁴⁶
Athararich Unbekannt⁶⁹³ u320
692. WALDERICH VON XANTEN (Heinrichs 21 x Ur-Großvater). Walderich starb in Y.
Walderich hatte einen Sohn:
Agilmund von Burgund⁶⁴⁷
693. ATHANARICH UNBEKANNT (Heinrichs 21 x Ur-Großvater) wurde ungefähr 320 als Sohn von Hrothisteus Unbekannt⁶⁹¹, geboren. Athanarich starb 381, im Alter von zirka 61 Jahren, in Byzanz.
694. NN VON THÜRINGEN (Heinrichs 21 x Ur-Großmutter). NN starb in Y.
Athanarich Unbekannt⁶⁹³ heiratete NN von Thüringen. Sie hatten einen Sohn:
Alarich I. Unbekannt⁶⁴⁹ 370
695. ALAVIV UNBEKANNT (Heinrichs 21 x Ur-Großvater). Alaviv starb (gefallen) 376.
Alaviv hatte eine Tochter:
NN Unbekannt⁶⁵⁰
696. MERWIG I. KÖNIG VON THÜRINGEN (Heinrichs 21 x Ur-Großvater) wurde ungefähr 329 als Sohn von Erpes König von Thüringen⁷³¹, geboren.
Merwig hatte einen Sohn:
Wedelphus von Thüringen⁶⁵³ u360
697. GELIMER UNBEKANNT (Heinrichs 21 x Ur-Großvater). Gelimer starb in Y.
Gelimer hatte einen Sohn:
Godegisel von Andalusien König der Vandalen⁶⁵⁴
698. FLAVIUS ARCADIUS KAISER VON OSTROM (Heinrichs 21 x Ur-Großvater), auch verzeichnet als Flavius Arcadius Kaiser von Ostrom, wurde ungefähr 377 als Sohn von Flavius Theodosius I. der Große⁷³² und Flavia Galla der Große⁷³³, geboren. Flavius starb am 1. Mai 408, im Alter von zirka 30 Jahren.
Weitere Informationen über Flavius. Referenznummer.
699. AELIA EUDOXIA VON OSTROM (Heinrichs 21 x Ur-Großmutter) wurde ungefähr 375 als Tochter von Bauto Unbekannt⁷³⁴, geboren. Aelia starb am 6. Oktober 404, im Alter von zirka 29 Jahren.
Weitere Informationen über Aelia. Referenznummer.
Flavius Arcadius Kaiser von Ostrom⁶⁹⁸ heiratete Aelia Eudoxia von Ostrom. Sie hatten einen Sohn:
Flavius Theodosius II. Kaiser von Ostrom⁶⁵⁶ 401
700. LEONTIUS UNBEKANNT (Heinrichs 21 x Ur-Großvater). Leontius starb in Y.
Weitere Informationen über Leontius. Referenznummer.
Leontius hatte eine Tochter:
Athenais von Ostrom⁶⁵⁷ 401
701. VALERAVANS UNBEKANNT (Heinrichs 21 x Ur-Großvater) wurde ungefähr 330 als Sohn von Vulthulf Unbekannt⁷³⁵, geboren. Valeravans starb in Y.
Valeravans hatte einen Sohn:
Winithar Unbekannt⁶⁵⁸ 365
702. LAMICHO UNBEKANNT (Heinrichs 21 x Ur-Großvater). Lamicho starb in Y.
703. NN GUDINGER (Heinrichs 21 x Ur-Großmutter) wurde als Tochter von Agilmund Unbekannt⁷³⁶, geboren. NN starb in Y.
Lamicho Unbekannt⁷⁰² heiratete NN Gudinger. Sie hatten einen Sohn:
Lethuk (Letho) Unbekannt⁶⁶⁰ u395

704. DECIMUS RUSTICUS UNBEKANNT (Heinrichs 21 x Ur-Großvater) wurde ungefähr 370 geboren. Decimus starb 413, im Alter von zirka 43 Jahren, in Arverni.
705. ARTEMIA UNBEKANNT (Heinrichs 21 x Ur-Großmutter) wurde ungefähr 370 als Tochter von Tetradius Unbekannt⁷³⁷ und Artemia Unbekannt⁷³⁸, geboren.
Decimus Rusticus Unbekannt⁷⁰⁴ heiratete Artemia Unbekannt. Sie hatten einen Sohn:
NN Unbekannt⁶⁶² u400
706. TONNANTIUS FERREOLUS UNBEKANNT (Heinrichs 21 x Ur-Großvater). Tonnantius starb 475.
Weitere Informationen über Tonnantius. Referenznummer.
707. PAPIANILLE UNBEKANNT (Heinrichs 21 x Ur-Großmutter). Papianille starb 463.
Weitere Informationen über Papianille. Referenznummer.
Tonnantius Ferreolus Unbekannt⁷⁰⁶ heiratete Papianille Unbekannt. Sie hatten einen Sohn:
Tonance II. Ferreol de Narbonne⁶⁶⁶ u455
708. PROBO DE REIMS (Heinrichs 21 x Ur-Großvater) wurde ungefähr 440 als Sohn von Magnus de Reims⁷³⁹, geboren.
Weitere Informationen über Probo. Referenznummer.
709. FRAU DE REIMS [EULÁLIA] (Heinrichs 21 x Ur-Großmutter) wurde ungefähr 445 geboren.
Weitere Informationen über Frau de Reims [Eulália]. Referenznummer.
Probo de Reims⁷⁰⁸ heiratete Frau de Reims [Eulália]. Sie hatten eine Tochter:
Industrie de Narbonne⁶⁶⁷ u470
710. ALARICH II. UNBEKANNT KÖNIG DER WESTGOTEN (Heinrichs 21 x Ur-Großvater), auch verzeichnet als Alarich II. König, wurde 470 als Sohn von Eurich Unbekannt⁷⁴⁰ und Ragnahild Sisemunda Unbekannt⁷⁴¹, geboren. Alarich starb 507, im Alter von zirka 37 Jahren, in Cosenza.
Weitere Informationen über Alarich. Referenznummer.
711. THEUDIGOTHA UNBEKANNT (Heinrichs 21 x Ur-Großmutter) wurde als Tochter von Theoderich der Grosse König der Ostgothen⁶²⁹ und Andelfieda (Audefleda) Meroving der Ostgothen [des Francs]⁶³⁰, geboren.
Weitere Informationen über Theudigotha. Referenznummer.
Alarich II. Unbekannt König der Westgoten⁷¹⁰ heiratete Theudigotha Unbekannt. Sie hatten einen Sohn:
Amalarich I. König der Westgoten⁶⁶⁸ 502
712. FLAVIUS PLACIDIUS VALENTINIAN III (Heinrichs 21 x Ur-Großvater) wurde am 2. Juli 419, in Ravenna, Ravenna, Emilia-Romagna, Italy, als Sohn von Constantius III. Unbekannt⁷⁴² und Galla Placida Unbekannt⁷⁴³, geboren. Flavius starb am 16. März 455, im Alter von 35 Jahren.
Weitere Informationen über Flavius. Referenznummer.
Flavius heiratete seine Nichte, Licinia Eudoxia⁶⁰⁸.
Flavius Placidius Valentinian III heiratete, im Alter von zirka 17 Jahren, Licinia Eudoxia⁶⁰⁸, im Alter von zirka 15 Jahren, 437. Sie hatten eine Tochter:
Eudoxia der Vandalen [von Rom]⁶⁷¹
713. GENE BALD UNBEKANNT (Heinrichs 21 x Ur-Großvater) wurde als Sohn von Dagobert Unbekannt⁷⁴⁴, geboren.
Genebald starb 419.
Genebald hatte eine Tochter:
Argotta des Francs⁶⁷³ v390
714. RICHOMER IV. VON FRANKEN (Heinrichs 21 x Ur-Großvater) wurde ungefähr 350 als Sohn von Mellobaude Unbekannt⁷⁴⁵, geboren. Richomer starb nach 384, als er älter als 34 Jahre war.
715. ASCYLA VON FRANKEN (Heinrichs 21 x Ur-Großmutter) wurde ungefähr 354 als Tochter von Ascyllius Unbekannt⁷⁴⁶, geboren. Ascylla starb in Y.
Weitere Informationen über Ascylla. Tod(?) 413, im Alter von zirka 59 Jahren.
Richomer IV. von Franken⁷¹⁴ heiratete Ascylla von Franken. Sie hatten zwei Kinder:
Theodemir von Franken⁶⁷⁴ 374
Ildegonde Unbekannt⁶⁷⁷ v375
716. CHLODIO VON FRANKEN (Heinrichs 21 x Ur-Großvater) wurde ungefähr 345 geboren.
717. BLESSINDE VON FRANKEN [VON ALEMANNIEN] (Heinrichs 21 x Ur-Großmutter) wurde ungefähr 350 als Tochter von Guindomar von Alemannien⁷⁴⁷ und NN von Alemannien [von Toxandrien]⁷⁴⁸, geboren.
Chlodio von Franken⁷¹⁶ heiratete Blessinde von Franken [von Alemannien]. Sie hatten eine Tochter:
Blesinde von Franken⁶⁷⁵ u375
718. CHLODIUS I. UNBEKANNT (Heinrichs 21 x Ur-Großvater) wurde 324 als Sohn von Dagobert II. Unbekannt⁷⁴⁹, geboren.
Chlodius starb 389, im Alter von zirka 65 Jahren.
Chlodius hatte einen Sohn:
Macromir I. Unbekannt⁶⁷⁶ 347

719. KAHANA II. BEN MAR-ZUTRA UNBEKANNT (Heinrichs 21 x Ur-Großvater) wurde ungefähr 410 als Sohn von Mar-Zutra I. ben Kahana Unbekannt⁷⁵⁰, geboren. Kahana starb 465, im Alter von zirka 55 Jahren.
Kahana hatte einen Sohn:
Huna IV. ben Kahana Unbekannt⁶⁷⁸ u445
720. KAVAD I. VON PERSIEN (Heinrichs 21 x Ur-Großvater) wurde 449, in Persien, als Sohn von Peroz I. König von Persien⁷⁵¹ und Mihrandukht von Persien [von Iberia]⁷⁵², geboren. Kavad starb am 13. September 531, im Alter von zirka 82 Jahren, in Syrien.
721. NEWANDUKHT VON PERSIEN [HEPHTHALITES] (Heinrichs 21 x Ur-Großmutter) wurde als Tochter von Yedaiyiliduo Hephthalites⁷⁵³ und Frau Hephthalites [N.N.]⁷⁵⁴, geboren.
Kavad I. von Persien⁷²⁰ heiratete Newandukht von Persien [Hephthalites]. Sie hatten einen Sohn:
Chosroes I. Anushirvan Sassanian der Gerechte Shah von Persien⁶⁷⁹ u496
722. XAK'AN VON DER TETALATSIK (Heinrichs 21 x Ur-Großvater) wurde in Turkmenistan geboren. Xak'an starb 573 in Turkmenistan.
723. CH'ANG-LO PRINZESSIN VON WESTERN WEI VON DER TETALATSIK [CHINA] (Heinrichs 21 x Ur-Großmutter) wurde in China als Tochter von Wen Kaiser von Western Wei Yuan Baoju⁷⁵⁵ und N.N. Baoju [Maitresse]⁷⁵⁶, geboren.
Ch'ang-lo starb in Turkmenistan.
Xak'an von der Tetalatsik⁷²² heiratete Ch'ang-lo Prinzessin von Western Wei von der Tetalatsik [China]. Sie hatten eine Tochter:
Kayen von Persien [von der T'etalats'ik]⁶⁸⁰ 510
724. FLAVIUS IOANNES (Heinrichs 21 x Ur-Großvater) wurde als Sohn von Flavius Pompeius⁷⁵⁷ und Frau Pompeius [Anastasia]⁷⁵⁸, geboren.
725. FRAU IOANNES [PRAEJECTA] (Heinrichs 21 x Ur-Großmutter).
Flavius Ioannes⁷²⁴ heiratete Frau Ioannes [Praejecta]. Sie hatten eine Tochter:
Ino Aelia Anastasia Augustus [Augusta]⁶⁸⁵ u522
726. JAARUND YNGLING YNGVESSON KÖNIG VON UPPSALA (Heinrichs 21 x Ur-Großvater) wurde ungefähr 505 als Sohn von Yngve Yngling Alricsson Unbekannt⁷⁵⁹, geboren.
Jaarund hatte einen Sohn:
Aun der Alte Jaarundsson König von Uppsala⁶⁸⁷ u525
727. FRIDLEIF FRODARSSON UNBEKANNT (Heinrichs 21 x Ur-Großvater) wurde 456 als Sohn von Frodi Dansson Unbekannt⁷⁶⁰, geboren.
Fridleif hatte einen Sohn:
Frodi Fridleifsson König von Dänemark⁶⁸⁸ 479
728. ITERMON UNBEKANNT (Heinrichs 21 x Ur-Großvater) wurde als Sohn von Hathra Unbekannt⁷⁶¹, geboren.
Itermon hatte einen Sohn:
Heremod Unbekannt⁶⁸⁹

Generation von 22 x Ur-Großeltern

729. HILDERICH UNBEKANNT (Heinrichs 22 x Ur-Großvater) wurde als Sohn von Ovida Unbekannt⁷⁶², geboren. Hilderich starb nach 300.
Hilderich hatte zwei Söhne:
Guntharich III. Unbekannt⁶⁹⁰
Geberich Unbekannt⁷³⁰
730. GEBERICH UNBEKANNT (Heinrichs 22 x Ur-Großvater) wurde als Sohn von Hilderich Unbekannt⁷²⁹, geboren. Geberich starb nach 349.
Geberich hatte einen Sohn:
Hrothisteus Unbekannt⁶⁹¹ u300
731. ERPE KÖNIG VON THÜRINGEN (Heinrichs 22 x Ur-Großvater) wurde ungefähr 310 als Sohn von Hoger von Thüringen⁷⁶³, geboren. Erpes starb ungefähr 370, im Alter von zirka 60 Jahren.
Erpes hatte einen Sohn:
Merwig I. König von Thüringen⁶⁹⁶ u329
732. FLAVIUS THEODOSIUS I. DER GROßE (Heinrichs 22 x Ur-Großvater) wurde am 11. Januar 347, in Cauca, Spanien, als Sohn von Theodosius Unbekannt⁷⁶⁴ und Frau Thermantia⁷⁶⁵, geboren. Flavius starb am 17. Januar 395, im Alter von 48 Jahren, in Mailand.
Weitere Informationen über Flavius. Referenznummer.

733. FLAVIA GALLA DER GROÙE (Heinrichs 22 x Ur-GroÙmutter) wurde als Tochter von Valentinian I. Unbekannt⁷⁶⁶ und Flavia Justina Unbekannt⁷⁶⁷, geboren. Flavia starb 394.
 Weitere Informationen über Flavia. Referenznummer.
 Flavius Theodosius I. der Große⁷³² heiratete Flavia Galla der Große. Sie hatten drei Kinder:
 Galla Placida Unbekannt⁷⁴³
 Aelia Eudoxia von Ostrom⁶⁹⁹ u375
 Flavius Arcadius Kaiser von Ostrom⁶⁹⁸ u377
734. BAUTO UNBEKANNT (Heinrichs 22 x Ur-GroÙvater). Bauto starb vor 388.
 Bauto hatte eine Tochter:
 Aelia Eudoxia von Ostrom⁶⁹⁹ u375
735. VULTHULF UNBEKANNT (Heinrichs 22 x Ur-GroÙvater) wurde ungefähr 300 als Sohn von Achulf Unbekannt⁷⁶⁸, geboren. Vulthulf starb in Y.
 Vulthulf hatte einen Sohn:
 Valeravans Unbekannt⁷⁰¹ u330
736. AGILMUND UNBEKANNT (Heinrichs 22 x Ur-GroÙvater) wurde als Sohn von Agilulf (Agio) Unbekannt⁷⁶⁹, geboren. Agilmund starb 340.
 Agilmund hatte eine Tochter:
 NN Gudinger⁷⁰³
737. TETRADIUS UNBEKANNT (Heinrichs 22 x Ur-GroÙvater) wurde ungefähr 340 als Sohn von Iamblichus Unbekannt⁷⁷⁰, geboren. Tetradius starb ungefähr 388, im Alter von zirka 48 Jahren.
738. ARTEMIA UNBEKANNT (Heinrichs 22 x Ur-GroÙmutter).
 Tetradius Unbekannt⁷³⁷ heiratete Artemia Unbekannt. Sie hatten eine Tochter:
 Artemia Unbekannt⁷⁰⁵ u370
739. MAGNUS DE REIMS (Heinrichs 22 x Ur-GroÙvater).
 Magnus hatte einen Sohn:
 Probo de Reims⁷⁰⁸ u440
740. EURICH UNBEKANNT (Heinrichs 22 x Ur-GroÙvater) wurde als Sohn von Dietrich I. Unbekannt⁷⁷¹ und Flavia Valiana⁷⁷², geboren. Eurich starb 484.
741. RAGNAHILD SISEMUNDA UNBEKANNT (Heinrichs 22 x Ur-GroÙmutter).
 Eurich Unbekannt⁷⁴⁰ heiratete Ragnahild Sisemunda Unbekannt. Sie hatten einen Sohn:
 Alarich II. Unbekannt König der Westgoten⁷¹⁰ 470
742. CONSTANTIUS III. UNBEKANNT (Heinrichs 22 x Ur-GroÙvater). Constantius starb am 2. September 421.
 Weitere Informationen über Constantius. Referenznummer.
743. GALLA PLACIDA UNBEKANNT (Heinrichs 22 x Ur-GroÙmutter) wurde als Tochter von Flavius Theodosius I. der Große⁷³² und Flavia Galla der Große⁷³³, geboren. Galla starb am 27. November 450.
 Weitere Informationen über Galla. Referenznummer.
 Constantius III. Unbekannt⁷⁴² heiratete Galla Placida Unbekannt. Sie hatten einen Sohn:
 Flavius Placidius Valentinian III⁷¹² 419
744. DAGOBERT UNBEKANNT (Heinrichs 22 x Ur-GroÙvater) wurde als Sohn von Chlodius V. Unbekannt⁷⁷³, geboren. Dagobert starb 389.
 Dagobert hatte einen Sohn:
 Genebald Unbekannt⁷¹³
745. MELLOBAUDE UNBEKANNT (Heinrichs 22 x Ur-GroÙvater) wurde 320 als Sohn von Malaric I. Unbekannt⁷⁷⁴, geboren. Mellobaude starb 376, im Alter von zirka 56 Jahren.
 Mellobaude hatte einen Sohn:
 Richomer IV. von Franken⁷¹⁴ u350
746. ASCYLLIUS UNBEKANNT (Heinrichs 22 x Ur-GroÙvater). Ascyllius starb in Y.
 Ascyllius hatte eine Tochter:
 Ascyla von Franken⁷¹⁵ u354
747. GUINDOMAR VON ALEMANNIEN (Heinrichs 22 x Ur-GroÙvater) wurde ungefähr 295 als Sohn von Waldomar von Alemannien⁷⁷⁵, geboren. Guindomar starb 356, im Alter von zirka 61 Jahren.
748. NN VON ALEMANNIEN [VON TOXANDRIEN] (Heinrichs 22 x Ur-GroÙmutter) wurde ungefähr 300 als Tochter von Ragaises von Toxandrien⁷⁷⁶, geboren. NN starb in Y.

Guindomar von Alemannien⁷⁴⁷ heiratete NN von Alemannien [von Toxandrien]. Sie hatten eine Tochter:
Blessinde von Franken [von Alemannien]⁷¹⁷ u350

749. DAGOBERT II. UNBEKANNT (Heinrichs 22 x Ur-Großvater) wurde 300 als Sohn von Genebald I. Unbekannt⁷⁷⁷, geboren. Dagobert starb 379, im Alter von zirka 79 Jahren.

Dagobert hatte einen Sohn:

Chlodius I. Unbekannt⁷¹⁸ 324

750. MAR-ZUTRA I. BEN KAHANA UNBEKANNT (Heinrichs 22 x Ur-Großvater) wurde ungefähr 380 als Sohn von Kahana I. ben Abba Unbekannt⁷⁷⁸, geboren. Mar-Zutra starb 455, im Alter von zirka 75 Jahren.

Mar-Zutra hatte einen Sohn:

Kahana II. ben Mar-Zutra Unbekannt⁷¹⁹ u410

751. PEROZ I. KÖNIG VON PERSIEN (Heinrichs 22 x Ur-Großvater) wurde ungefähr 430 als Sohn von Yazdererg Sassanid II., Shah von Persien⁷⁷⁹, geboren. Peroz starb 484, im Alter von zirka 54 Jahren.

752. MIHRANDUKHT VON PERSIEN [VON IBERIA] (Heinrichs 22 x Ur-Großmutter).

Peroz I. König von Persien⁷⁵¹ heiratete Mihrandukht von Persien [von Iberia]. Sie hatten einen Sohn:

Kavad I. von Persien⁷²⁰ 449

753. YEDAIYLIDUO HEPHTHALITES (Heinrichs 22 x Ur-Großvater).

754. FRAU HEPHTHALITES [N.N.] (Heinrichs 22 x Ur-Großmutter).

Yedaiyliduo Hephthalites⁷⁵³ heiratete Frau Hephthalites [N.N.]. Sie hatten eine Tochter:

Newandukht von Persien [Hephthalites]⁷²¹

755. WEN KAISER VON WESTERN WEI YUAN BAOJU (Heinrichs 22 x Ur-Großvater) wurde 507 als Sohn von Prinz von Jingzhao Yuan Yu⁷⁸⁰ und Lady Li Lady Yu [Yang]⁷⁸¹, geboren. Wen war beschäftigt in Kaiser der Xianbei Staat Western Wei/. Wen starb 551, im Alter von zirka 44 Jahren, in China.

756. N.N. BAOJU [MAITRESSE] (Heinrichs 22 x Ur-Großmutter) wurde ungefähr 507, in China, geboren. N.N. starb in China.

Wen Kaiser von Western Wei Yuan Baoju⁷⁵⁵ heiratete N.N. Baoju [Maitresse]. Sie hatten eine Tochter:

Ch'ang-lo Prinzessin von Western Wei von der Tetalatsik [China]⁷²³

757. FLAVIUS POMPEIUS (Heinrichs 22 x Ur-Großvater) wurde ungefähr 510 als Sohn von Flavius Secundinus⁷⁸² und Flavia Secundinus [Caesara]⁷⁸³, geboren. Flavius starb 532, im Alter von zirka 22 Jahren.

758. FRAU POMPEIUS [ANASTASIA] (Heinrichs 22 x Ur-Großmutter).

Flavius Pompeius⁷⁵⁷ heiratete Frau Pompeius [Anastasia]. Sie hatten einen Sohn:

Flavius Ioannes⁷²⁴

759. YNGVE YNGLING ALRICSSON UNBEKANNT (Heinrichs 22 x Ur-Großvater) wurde ungefähr 485 als Sohn von Alric Yngling Agnesson Unbekannt⁷⁸⁴ und Dageid Dagling Dagsdottir⁷⁸⁵, geboren.

Yngve hatte einen Sohn:

Jaarund Yngling Yngvesson König von Uppsala⁷²⁶ u505

760. FRODI DANSSON UNBEKANNT (Heinrichs 22 x Ur-Großvater) wurde 433 als Sohn von Dan Olafsson Unbekannt⁷⁸⁶, geboren.

Frodi hatte einen Sohn:

Fridleif Frodarsson Unbekannt⁷²⁷ 456

761. HATHRA UNBEKANNT (Heinrichs 22 x Ur-Großvater) wurde als Sohn von Hwala Unbekannt⁷⁸⁷, geboren.

Hathra hatte einen Sohn:

Itermon Unbekannt⁷²⁸

Generation von 23 x Ur-Großeltern

762. OVIDA UNBEKANNT (Heinrichs 23 x Ur-Großvater) wurde als Sohn von Knivida Unbekannt⁷⁸⁸, geboren. Ovida starb nach 249.

Ovida hatte einen Sohn:

Hilderich Unbekannt⁷²⁹

763. HOGER VON THÜRINGEN (Heinrichs 23 x Ur-Großvater) wurde ungefähr 280 geboren. Hoger starb ungefähr 325, im Alter von zirka 45 Jahren.

Hoger hatte einen Sohn:

Erpes König von Thüringen⁷³¹ u310

764. THEODOSIUS UNBEKANNT (Heinrichs 23 x Ur-Großvater) wurde ungefähr 325 geboren. Theodosius starb 376, im Alter von zirka 51 Jahren.

Weitere Informationen über Theodosius. Referenznummer; Tod(?) 378.

765. FRAU THERMANTIA (Heinrichs 23 x Ur-Großmutter), auch verzeichnet als Thermantia. Frau Thermantia starb zwischen 408 und 409.
 Weitere Informationen über Frau Thermantia. Referenznummer:
 Theodosius Unbekannt⁷⁶⁴ heiratete Frau Thermantia. Sie hatten einen Sohn:
 Flavius Theodosius I. der Große⁷³² 347
766. VALENTINIAN I. UNBEKANNT (Heinrichs 23 x Ur-Großvater). Valentinian starb am 17. November 375.
 Weitere Informationen über Valentinian. Referenznummer.
767. FLAVIA JUSTINA UNBEKANNT (Heinrichs 23 x Ur-Großmutter). Flavia starb 388.
 Weitere Informationen über Flavia. Referenznummer.
 Valentinian I. Unbekannt⁷⁶⁶ heiratete Flavia Justina Unbekannt. Sie hatten eine Tochter:
 Flavia Galla der Große⁷³³
768. ACHIULF UNBEKANNT (Heinrichs 23 x Ur-Großvater) wurde ungefähr 270 als Sohn von Athala Unbekannt⁷⁸⁹, geboren.
 Achiulf starb in Y.
 Achiulf hatte einen Sohn:
 Vulthulf Unbekannt⁷³⁵ u300
769. AGILULF (AGIO) UNBEKANNT (Heinrichs 23 x Ur-Großvater). Agilulf starb nach 275.
 Agilulf hatte einen Sohn:
 Agilmund Unbekannt⁷³⁶
770. IAMBLICHUS UNBEKANNT (Heinrichs 23 x Ur-Großvater) wurde ungefähr 310 als Sohn von Himerius Unbekannt⁷⁹⁰, geboren.
 Iamblichus hatte einen Sohn:
 Tetradius Unbekannt⁷³⁷ u340
771. DIETRICH I. UNBEKANNT (Heinrichs 23 x Ur-Großvater) wurde als Sohn von Wallia König der Visigothen⁶⁰⁴ und Hildegunde der Visigothen [von Burgund]⁶⁰⁵, geboren. Dietrich starb 451.
772. FLAVIA VALIANA (Heinrichs 23 x Ur-Großmutter).
 Dietrich I. Unbekannt⁷⁷¹ heiratete Flavia Valiana. Sie hatten einen Sohn:
 Eurich Unbekannt⁷⁴⁰
773. CHLODIUS V. UNBEKANNT (Heinrichs 23 x Ur-Großvater) wurde als Sohn von Theodemir I. Unbekannt⁷⁹¹, geboren.
 Chlodius starb zwischen 358 und 378.
 Chlodius hatte einen Sohn:
 Dagobert Unbekannt⁷⁴⁴
774. MALARIC I. UNBEKANNT (Heinrichs 23 x Ur-Großvater) wurde 295 als Sohn von Ragaises von Toxandrien⁷⁷⁶, geboren.
 Malaric starb 360, im Alter von zirka 65 Jahren.
 Malaric hatte einen Sohn:
 Mellobaude Unbekannt⁷⁴⁵ 320
775. WALDOMAR VON ALEMANNIEN (Heinrichs 23 x Ur-Großvater). Waldomar starb in Y.
 Waldomar hatte einen Sohn:
 Guindomar von Alemannien⁷⁴⁷ u295
776. RAGAISES VON TOXANDRIEN (Heinrichs 23 x Ur-Großvater) wurde ungefähr 270 als Sohn von Gundobaud I. von Toxandrien⁷⁹², geboren. Ragaises starb 307, im Alter von zirka 37 Jahren.
 Ragaises hatte zwei Kinder:
 Malaric I. Unbekannt⁷⁷⁴ 295
 NN von Alemannien [von Toxandrien]⁷⁴⁸ u300
777. GENEBALD I. UNBEKANNT (Heinrichs 23 x Ur-Großvater) wurde 262 als Sohn von Dagobert I. Unbekannt⁷⁹³, geboren.
 Genebald starb 358, im Alter von zirka 96 Jahren.
 Genebald hatte einen Sohn:
 Dagobert II. Unbekannt⁷⁴⁹ 300
778. KAHANA I. BEN ABBA UNBEKANNT (Heinrichs 23 x Ur-Großvater) wurde ungefähr 345 als Sohn von Abba ben Mar-Ukba Unbekannt⁷⁹⁴, geboren. Kahana starb 415, im Alter von zirka 70 Jahren.
 Kahana hatte einen Sohn:
 Mar-Zutra I. ben Kahana Unbekannt⁷⁵⁰ u380
779. YAZDERERG SASSANID II.. SHAH VON PERSIEN (Heinrichs 23 x Ur-Großvater) wurde ungefähr 430, in Babylon, als

Sohn von Varahan Bahram Sassanid V von Persien⁷⁹⁵ und Sapinud von Persien [Magadha]⁷⁹⁶, geboren. Yazdererg starb 457, im Alter von zirka 27 Jahren, in Persien.

Yazdererg hatte einen Sohn:

Peroz I. König von Persien⁷⁵¹ u430

780. PRINZ VON JINGZHAO YUAN YU (Heinrichs 23 x Ur-Großvater) wurde als Sohn von Kaiser Xiaowen von Northern Wei Tuoba Hong⁷⁹⁷ und Frau Hong [N.N.]⁷⁹⁸, geboren. Prinz starb 508.

781. LADY LI LADY YU [YANG] (Heinrichs 23 x Ur-Großmutter). Lady starb in Hingerichtet.

Prinz von Jingzhao Yuan Yu⁷⁸⁰ heiratete Lady Li Lady Yu [Yang]. Sie hatten einen Sohn:

Wen Kaiser von Western Wei Yuan Baoju⁷⁵⁵ 507

782. FLAVIUS SECUNDINUS (Heinrichs 23 x Ur-Großvater) wurde ungefähr 430 geboren. Flavius starb 511, im Alter von zirka 81 Jahren.

783. FLAVIA SECUNDINUS [CAESARA] (Heinrichs 23 x Ur-Großmutter) wurde ungefähr 432, in Dyrrhachium, Isauria, als Tochter von Herrn Pompeius⁷⁹⁹ und Anastasia Pompeius [Constantina]⁸⁰⁰, geboren.

Flavius Secundinus⁷⁸² heiratete Flavia Secundinus [Caesara]. Sie hatten einen Sohn:

Flavius Pompeius⁷⁵⁷ u510

784. ALRIC YNGLING AGNESSON UNBEKANNT (Heinrichs 23 x Ur-Großvater).

785. DAGEID DAGLING DAGSDOTTIR (Heinrichs 23 x Ur-Großmutter) wurde ungefähr 470 geboren.

Alric Yngling Agnesson Unbekannt⁷⁸⁴ heiratete Dageid Dagling Dagsdottir. Sie hatten einen Sohn:

Yngve Yngling Alricsson Unbekannt⁷⁵⁹ u485

786. DAN OLAFSSON UNBEKANNT (Heinrichs 23 x Ur-Großvater) wurde 412 geboren.

Dan hatte einen Sohn:

Frodi Dansson Unbekannt⁷⁶⁰ 433

787. HWALA UNBEKANNT (Heinrichs 23 x Ur-Großvater) wurde als Sohn von Bedwig Unbekannt⁸⁰¹, geboren.

Hwala hatte einen Sohn:

Hathra Unbekannt⁷⁶¹

Generation von 24 x Ur-Großeltern

788. KNIVIDA UNBEKANNT (Heinrichs 24 x Ur-Großvater) wurde als Sohn von Filimer Unbekannt⁸⁰², geboren. Knivida starb nach 214.

Knivida hatte einen Sohn:

Ovida Unbekannt⁷⁶²

789. ATHALA UNBEKANNT (Heinrichs 24 x Ur-Großvater) wurde ungefähr 240 als Sohn von Hunild Unbekannt⁸⁰³, geboren. Athala starb in Y.

Athala hatte einen Sohn:

Achiulf Unbekannt⁷⁶⁸ u270

790. HIMERIUS UNBEKANNT (Heinrichs 24 x Ur-Großvater) wurde ungefähr 290 als Sohn von Sopater Unbekannt⁸⁰⁴ und Urania von Emesa⁸⁰⁵, geboren.

Himerius hatte einen Sohn:

Iamblichus Unbekannt⁷⁷⁰ u310

791. THEODEMIR I. UNBEKANNT (Heinrichs 24 x Ur-Großvater) wurde als Sohn von Richimir II. Unbekannt⁸⁰⁶ und Nastila Unbekannt⁸⁰⁷, geboren. Theodemir starb 360.

Theodemir hatte einen Sohn:

Chlodius V. Unbekannt⁷⁷³

792. GUNDOBAUD I. VON TOXANDRIEN (Heinrichs 24 x Ur-Großvater) wurde ungefähr 245 als Sohn von Macromir von Toxandrien⁸⁰⁸, geboren. Gundobaud starb 289, im Alter von zirka 44 Jahren.

Gundobaud hatte einen Sohn:

Ragais von Toxandrien⁷⁷⁶ u270

793. DAGOBERT I. UNBEKANNT (Heinrichs 24 x Ur-Großvater) wurde als Sohn von Waltherius I. Unbekannt⁸⁰⁹, geboren. Dagobert starb 317.

Dagobert hatte einen Sohn:

Genebald I. Unbekannt⁷⁷⁷ 262

794. ABBA BEN MAR-UKBA UNBEKANNT (Heinrichs 24 x Ur-Großvater) wurde ungefähr 310 als Sohn von Mar-Ukba II. ben Nehemiah Unbekannt⁸¹⁰, geboren. Abba starb 370, im Alter von zirka 60 Jahren.

Abba hatte einen Sohn:
Kahana I. ben Abba Unbekannt⁷⁷⁸ u345

795. VARAHAN BAHRAM SASSANID V VON PERSIEN (Heinrichs 24 x Ur-Großvater) wurde ungefähr 400, in Babylon, als Sohn von Yazdegerd I Shah von Persien⁸¹¹, geboren. Varahan starb 439, im Alter von zirka 39 Jahren, in Persien.

796. SAPINUD VON PERSIEN [MAGADHA] (Heinrichs 24 x Ur-Großmutter).
Varahan Bahram Sassanid V von Persien⁷⁹⁵ heiratete Sapinud von Persien [Magadha]. Sie hatten einen Sohn:
Yazdererg Sassanid II.. Shah von Persien⁷⁷⁹ u430

797. KAISER XIAOWEN VON NORTHERN WEI TUOBA HONG (Heinrichs 24 x Ur-Großvater) wurde 467 als Sohn von Xianwen Kaiser von Northern Wei⁸¹² und Si nee Wei [Kaiserin]⁸¹³, geboren. Kaiser starb 499, im Alter von zirka 32 Jahren.

798. FRAU HONG [N.N.] (Heinrichs 24 x Ur-Großmutter).
Kaiser Xiaowen von Northern Wei Tuoba Hong⁷⁹⁷ heiratete Frau Hong [N.N.]. Sie hatten einen Sohn:
Prinz von Jingzhao Yuan Yu⁷⁸⁰

799. HERR POMPEIUS (Heinrichs 24 x Ur-Großvater) wurde ungefähr 400, in Konstantinopel, geboren. Herr Pompeius starb 431, im Alter von zirka 31 Jahren, in Konstantinopel.

Weitere Informationen über Herr Pompeius. Geburt(?) ungefähr 400, als Kleinkind.

800. ANASTASIA POMPEIUS [CONSTANTINA] (Heinrichs 24 x Ur-Großmutter) wurde ungefähr 410 als Tochter von Herrn N.N.⁸¹⁴ und Frau N.N.⁸¹⁵, geboren. Anastasia starb 431, im Alter von zirka 21 Jahren, in Konstantinopel.
Herr Pompeius⁷⁹⁹ heiratete Anastasia Pompeius [Constantina]. Sie hatten eine Tochter:
Flavia Secundinus [Caesara]⁷⁸³ u432

801. BEDWIG UNBEKANNT (Heinrichs 24 x Ur-Großvater) wurde als Sohn von Seskef (Sceaf) Unbekannt⁸¹⁶, geboren.

Bedwig hatte einen Sohn:
Hwala Unbekannt⁷⁸⁷

Generation von 25 x Ur-Großeltern

802. FILIMER UNBEKANNT (Heinrichs 25 x Ur-Großvater). Filimer starb nach 195.

Filimer hatte einen Sohn:
Knivida Unbekannt⁷⁸⁸

803. HUNILD UNBEKANNT (Heinrichs 25 x Ur-Großvater) wurde ungefähr 210 als Sohn von Ostrogotha Unbekannt⁸¹⁷, geboren. Hunild starb in Y.

Hunild hatte einen Sohn:
Athala Unbekannt⁷⁸⁹ u240

804. SOPATER UNBEKANNT (Heinrichs 25 x Ur-Großvater). Sopater starb 312.

805. URANIA VON EMESA (Heinrichs 25 x Ur-Großmutter) wurde ungefähr 265 als Tochter von Iamblichus von Emesa⁸¹⁸, geboren.

Sopater Unbekannt⁸⁰⁴ heiratete Urania von Emesa. Sie hatten einen Sohn:
Himerius Unbekannt⁷⁹⁰ u290

806. RICHIMIR II. UNBEKANNT (Heinrichs 25 x Ur-Großvater). Richimir starb 350.

807. NASTILA UNBEKANNT (Heinrichs 25 x Ur-Großmutter). Nastila starb in Y.
Richimir II. Unbekannt⁸⁰⁶ heiratete Nastila Unbekannt. Sie hatten einen Sohn:
Theodemir I. Unbekannt⁷⁹¹

808. MACROMIR VON TOXANDRIEN (Heinrichs 25 x Ur-Großvater) wurde ungefähr 220 geboren. Macromir starb 281, im Alter von zirka 61 Jahren.

Macromir hatte einen Sohn:
Gundobaud I. von Toxandrien⁷⁹² u245

809. WALTHERIUS I. UNBEKANNT (Heinrichs 25 x Ur-Großvater) wurde als Sohn von Chlodius III. Unbekannt⁸¹⁹, geboren. Waltherius starb 306.

Waltherius hatte einen Sohn:
Dagobert I. Unbekannt⁷⁹³

810. MAR-UKBA II. BEN NEHEMIAH UNBEKANNT (Heinrichs 25 x Ur-Großvater) wurde ungefähr 275 als Sohn von Nehemiah I. ben Nathan Unbekannt⁸²⁰, geboren. Mar-Ukba starb 337, im Alter von zirka 62 Jahren.

Mar-Ukba hatte einen Sohn:
Abba ben Mar-Ukba Unbekannt⁷⁹⁴ u310

811. YAZDEGERD I SHAH VON PERSIEN (Heinrichs 25 x Ur-Großvater) wurde ungefähr 370, in Babylon, als Sohn von Shapor III Shah von Persien⁸²¹ und Frau von Persien [N.N.]⁸²², geboren. Yazdegerd starb 421, im Alter von zirka 51 Jahren, in Khorasan, ermordet.
Yazdegerd hatte einen Sohn:
Varahan Bahram Sassanid V von Persien⁷⁹⁵ u400
812. XIANWEN KAISER VON NORTHERN WEI (Heinrichs 25 x Ur-Großvater) wurde 454 als Sohn von Wencheng Jun Tuoba Kaiser von China⁸²³ und Yuan nee Li von China [Kaiserin]⁸²⁴, geboren. Xianwen starb 476, im Alter von zirka 22 Jahren.
813. SI NEE WEI [KAISERIN] (Heinrichs 25 x Ur-Großmutter) wurde als Tochter von Li Hui Prinz von Nan⁸²⁵, geboren. Xianwen Kaiser von Northern Wei⁸¹² heiratete Si nee Wei [Kaiserin]. Sie hatten einen Sohn:
Kaiser Xiaowen von Northern Wei Tuoba Hong⁷⁹⁷ 467
814. HERR N.N. (Heinrichs 25 x Ur-Großvater) wurde ungefähr 390 als Sohn von Herrn Gallus⁸²⁶, geboren.
815. FRAU N.N. (Heinrichs 25 x Ur-Großmutter).
Herr N.N.⁸¹⁴ heiratete Frau N.N. Sie hatten eine Tochter:
Anastasia Pompeius [Constantina]⁸⁰⁰ u410
816. SESKEF (SCEAF) UNBEKANNT (Heinrichs 25 x Ur-Großvater) wurde als Sohn von Magi Unbekannt⁸²⁷, geboren.
Seskef hatte einen Sohn:
Bedwig Unbekannt⁸⁰¹
- Generation von 26 x Ur-Großeltern**
817. OSTROGOTHA UNBEKANNT (Heinrichs 26 x Ur-Großvater) wurde ungefähr 170 als Sohn von Isama Unbekannt⁸²⁸, geboren. Ostrogotha starb 249, im Alter von zirka 79 Jahren.
Ostrogotha hatte einen Sohn:
Hunild Unbekannt⁸⁰³ u210
818. IAMBLICHUS VON EMESA (Heinrichs 26 x Ur-Großvater) wurde ungefähr 245 als Sohn von Lucius Iulius Aurelius Sulpicius von Emesa⁸²⁹, geboren.
Iamblichus hatte eine Tochter:
Urania von Emesa⁸⁰⁵ u265
819. CHLODIUS III. UNBEKANNT (Heinrichs 26 x Ur-Großvater) wurde als Sohn von Batherus Unbekannt⁸³⁰, geboren. Chlodius starb 298.
Chlodius hatte einen Sohn:
Waltherius I. Unbekannt⁸⁰⁹
820. NEHEMIAH I. BEN NATHAN UNBEKANNT (Heinrichs 26 x Ur-Großvater) wurde ungefähr 240 als Sohn von Nathan I. ben Huna Unbekannt⁸³¹, geboren. Nehemiah starb 313, im Alter von zirka 73 Jahren.
Nehemiah hatte einen Sohn:
Mar-Ukba II. ben Nehemiah Unbekannt⁸¹⁰ u275
821. SHAPOR III SHAH VON PERSIEN (Heinrichs 26 x Ur-Großvater) wurde ungefähr 340, in Persien, als Sohn von Shapur II Sassanid der Große Shah von Persien⁸³² und Frau von Persien [Sithila-Horak]⁸³³, geboren. Shapor starb 388, im Alter von zirka 48 Jahren, in Persien.
822. FRAU VON PERSIEN [N.N.] (Heinrichs 26 x Ur-Großmutter).
Shapor III Shah von Persien⁸²¹ heiratete Frau von Persien [N.N.]. Sie hatten einen Sohn:
Yazdegerd I Shah von Persien⁸¹¹ u370
823. WENCHENG JUN TUOBA KAISER VON CHINA (Heinrichs 26 x Ur-Großvater) wurde 440 als Sohn von Tuoba Huang Kaiser von China⁸³⁴, geboren. Wencheng starb 465, im Alter von zirka 25 Jahren.
824. YUAN NEE LI VON CHINA [KAISERIN] (Heinrichs 26 x Ur-Großmutter).
Wencheng Jun Tuoba Kaiser von China⁸²³ heiratete Yuan nee Li von China [Kaiserin]. Sie hatten einen Sohn:
Xianwen Kaiser von Northern Wei⁸¹² 454
825. LI HUI PRINZ VON NAN (Heinrichs 26 x Ur-Großvater).
Li hatte eine Tochter:
Si nee Wei [Kaiserin]⁸¹³
826. HERR GALLUS (Heinrichs 26 x Ur-Großvater) wurde ungefähr 370 als Sohn von Herrn N.N.⁸³⁵ und Frau N.N. [Anastasia] I⁸³⁶, geboren.

Herr Gallus hatte einen Sohn:
Herr N.N.⁸¹⁴ u390

827. MAGI UNBEKANNT (Heinrichs 26 x Ur-Großvater) wurde als Sohn von Móda Unbekannt⁸³⁷, geboren.
Magi hatte einen Sohn:
Seskef (Sceaf) Unbekannt⁸¹⁶

Generation von 27 x Ur-Großeltern

828. ISAMA UNBEKANNT (Heinrichs 27 x Ur-Großvater) wurde ungefähr 140 als Sohn von Amal Unbekannt⁸³⁸, geboren.
Isama starb in Y.
Isama hatte einen Sohn:
Ostrogotha Unbekannt⁸¹⁷ u170
829. LUCIUS IULIUS AURELIUS SULPICIUS VON EMESA (Heinrichs 27 x Ur-Großvater) wurde ungefähr 220 als Sohn von Iulius Aurelius Sulpicius Uranius von Emesa⁸³⁹, geboren. Lucius starb nach 254, als er älter als 34 Jahre war.
Lucius hatte einen Sohn:
Iamblichus von Emesa⁸¹⁸ u245
830. BATHERUS UNBEKANNT (Heinrichs 27 x Ur-Großvater) wurde als Sohn von Childeric Unbekannt⁸⁴⁰, geboren. Batherus starb 273.
Batherus hatte einen Sohn:
Chlodius III. Unbekannt⁸¹⁹
831. NATHAN I. BEN HUNA UNBEKANNT (Heinrichs 27 x Ur-Großvater) wurde ungefähr 210 als Sohn von Huna II. ben Mar-Ukba Unbekannt⁸⁴¹, geboren. Nathan starb 270, im Alter von zirka 60 Jahren.
Nathan hatte einen Sohn:
Nehemiah I. ben Nathan Unbekannt⁸²⁰ u240
832. SHAPUR II SASSANID DER GROßE SHAH VON PERSIEN (Heinrichs 27 x Ur-Großvater) wurde 309, in Persien, als Sohn von Nerseh I. König von Armenien und Persien⁸⁴² und Frau Persien [N.N.]⁸⁴³, geboren. Shapur starb 379, im Alter von zirka 70 Jahren, in Persien.
833. FRAU VON PERSIEN [SITHILA-HORAK] (Heinrichs 27 x Ur-Großmutter).
Shapur II Sassanid der Große Shah von Persien⁸³² heiratete Frau von Persien [Sithila-Horak]. Sie hatten einen Sohn:
Shapor III Shah von Persien⁸²¹ u340
834. TUOBA HUANG KAISER VON CHINA (Heinrichs 27 x Ur-Großvater) wurde 428 als Sohn von Taiwu Tuoba Tao Kaiser von China⁸⁴⁴, geboren. Tuoba starb 451, im Alter von zirka 23 Jahren.
Tuoba hatte einen Sohn:
Wencheng Jun Tuoba Kaiser von China⁸²³ 440
835. HERR N.N. (Heinrichs 27 x Ur-Großvater) wurde ungefähr 340 geboren.
836. FRAU N.N. [ANASTASIA] I (Heinrichs 27 x Ur-Großmutter) wurde 352, in Rom, Italien, als Tochter von Flavia Constantia Augusta⁸⁴⁵, geboren.
Herr N.N.⁸³⁵ heiratete Frau N.N. [Anastasia] I. Sie hatten einen Sohn:
Herr Gallus⁸²⁶ u370
837. MÓDA UNBEKANNT (Heinrichs 27 x Ur-Großvater) wurde als Sohn von Vingener Unbekannt⁸⁴⁶, geboren. Móda lebt nicht mehr.
Móda hatte einen Sohn:
Magi Unbekannt⁸²⁷

Generation von 28 x Ur-Großeltern

838. AMAL UNBEKANNT (Heinrichs 28 x Ur-Großvater) wurde ungefähr 110 als Sohn von Augis (Aragis) Unbekannt⁸⁴⁷, geboren. Amal starb ungefähr 175, im Alter von zirka 65 Jahren.
Amal hatte einen Sohn:
Isama Unbekannt⁸²⁸ u140
839. IULIUS AURELIUS SULPICIUS URANIUS VON EMESA (Heinrichs 28 x Ur-Großvater) wurde ungefähr 185 als Sohn von Gaius Iulius Sulpicius von Emesa⁸⁴⁸, geboren. Iulius starb 235, im Alter von zirka 50 Jahren.
Iulius hatte einen Sohn:
Lucius Iulius Aurelius Sulpicius von Emesa⁸²⁹ u220

840. CHILDERIC UNBEKANNT (Heinrichs 28 x Ur-Großvater) wurde als Sohn von Sunno I. Unbekannt⁸⁴⁹, geboren. Childeric starb 253.
Childeric hatte einen Sohn:
Batherus Unbekannt⁸³⁰
841. HUNA II. BEN MAR-UKBA UNBEKANNT (Heinrichs 28 x Ur-Großvater) wurde ungefähr 180 als Sohn von Mar-Ukba I. ben Nakum Unbekannt⁸⁵⁰, geboren. Huna starb 259, im Alter von zirka 79 Jahren.
Huna hatte einen Sohn:
Nathan I. ben Huna Unbekannt⁸³¹ u210
842. NERSEH I. KÖNIG VON ARMENIEN UND PERSIEN (Heinrichs 28 x Ur-Großvater) wurde 237, in Persien, als Sohn von Shapur Sassanid I König von Persien⁸⁵¹ und Gurdzag Khuranzim von Persien⁸⁵², geboren. Nerseh starb ungefähr 305, im Alter von zirka 68 Jahren, in Persien.
843. FRAU PERSIEN [N.N.] (Heinrichs 28 x Ur-Großmutter) wurde 250, in Persien, geboren.
Nerseh I. König von Armenien und Persien⁸⁴² heiratete Frau Persien [N.N.]. Sie hatten einen Sohn:
Shapur II Sassanid der Große Shah von Persien⁸³² 309
844. TAIWU TUOBA TAO KAISER VON CHINA (Heinrichs 28 x Ur-Großvater) wurde 408, in China, als Sohn von Mingyuan Tuoba Si Kaiser von China⁸⁵³, geboren. Taiwu starb 452, im Alter von zirka 44 Jahren, in China.
Taiwu hatte einen Sohn:
Tuoba Huang Kaiser von China⁸³⁴ 428
845. FLAVIA CONSTANTIA AUGUSTA (Heinrichs 28 x Ur-Großmutter) wurde ungefähr 319, in Naissus (Nish) Moesia Superior - Serbien, als Tochter von Gaius Flavius Valerius Aurelius Constantinius⁸⁵⁴ und Flavia Maxima Constantinius [Fausta]⁸⁵⁵, geboren. Flavia starb 354, im Alter von zirka 35 Jahren, in Ravenna.
Flavia gebar eine Tochter:
Frau N.N. [Anastasia] I⁸³⁶ 352
846. VINGENER UNBEKANNT (Heinrichs 28 x Ur-Großvater) wurde als Sohn von Vingethor Unbekannt⁸⁵⁶, geboren.
Vingener hatte einen Sohn:
Móda Unbekannt⁸³⁷

Generation von 29 x Ur-Großeltern

847. AUGIS (ARAGIS) UNBEKANNT (Heinrichs 29 x Ur-Großvater) wurde als Sohn von Hermana (Hulmul) Unbekannt⁸⁵⁷, geboren. Augis starb ungefähr 140.
Augis hatte einen Sohn:
Amal Unbekannt⁸³⁸ u110
848. GAIVS IULIVS SVPICIVS VON EMESA (Heinrichs 29 x Ur-Großvater) wurde ungefähr 150 als Sohn von Iamblichus von Emesa⁸⁵⁸, geboren. Gaius starb ungefähr 210, im Alter von zirka 60 Jahren.
Gaius hatte einen Sohn:
Iulius Aurelius Sulpicius Uranius von Emesa⁸³⁹ u185
849. SUNNO I. UNBEKANNT (Heinrichs 29 x Ur-Großvater) wurde 137 als Sohn von Faribert I. Unbekannt⁸⁵⁹, geboren. Sunno starb 213, im Alter von zirka 76 Jahren.
Sunno hatte einen Sohn:
Childeric Unbekannt⁸⁴⁰
850. MAR-UKBA I. BEN NAKUM UNBEKANNT (Heinrichs 29 x Ur-Großvater) wurde ungefähr 155 als Sohn von Nakum (Nahum) II. ben Ahija Unbekannt⁸⁶⁰, geboren. Mar-Ukba starb 240, im Alter von zirka 85 Jahren.
Mar-Ukba hatte einen Sohn:
Huna II. ben Mar-Ukba Unbekannt⁸⁴¹ u180
851. SHAPUR SASSANID I KÖNIG VON PERSIEN (Heinrichs 29 x Ur-Großvater) wurde ungefähr 215, in Persien, als Sohn von Ardashir I Sasanid König von Persien⁸⁶¹ und Mirud (Ziyanak) Denak von Persien [Arsakuni von Parthia]⁸⁶², geboren. Shapur starb 272, im Alter von zirka 57 Jahren, in Persien.
852. GURDZAG KHURANZIM VON PERSIEN (Heinrichs 29 x Ur-Großmutter) wurde ungefähr 217 als Tochter von Mitrok von Pars⁸⁶³, geboren. Gurdzag starb in Persien.
Shapur Sassanid I König von Persien⁸⁵¹ heiratete Gurdzag Khuranzim von Persien. Sie hatten einen Sohn:
Nerseh I. König von Armenien und Persien⁸⁴² 237
853. MINGYUAN TUOBA SI KAISER VON CHINA (Heinrichs 29 x Ur-Großvater) wurde 392, in China, als Sohn von Daowu Tuoba Gui Kaiser von Nord Wei China⁸⁶⁴, geboren. Mingyuan starb 423, im Alter von zirka 31 Jahren, in China.

Mingyuan hatte einen Sohn:

Taiwu Tuoba Tao Kaiser von China⁸⁴⁴ 408

854. GAIUS FLAVIUS VALERIUS AURELIUS CONSTANTINIUS (Heinrichs 29 x Ur-Großvater) wurde am 27. Februar 272, in Naissus (Nish) Moesia Superior - Serbien, als Sohn von Gaius Flavius Valerius Constantius Chlorus I⁸⁶⁵ und Saint Helena Julia "of the Cross" Flavia Julia Chlorus [Helena]⁸⁶⁶, geboren. Gaius starb am 22. Mai 337, im Alter von 65 Jahren, in Nicomedian, Bithynia.

855. FLAVIA MAXIMA CONSTANTINIUS [FAUSTA] (Heinrichs 29 x Ur-Großmutter) wurde 289, in Sirmium, Balkan, als Tochter von Marcus Aurelius Valerius Maximianus Herculus⁸⁶⁸ und Frau Herculus [Eutropia]⁸⁶⁹, geboren. Flavia starb 326, im Alter von zirka 37 Jahren, in Trier.

Gaius Flavius Valerius Aurelius Constantinius⁸⁵⁴ heiratete Flavia Maxima Constantinius [Fausta]. Sie hatten eine Tochter:

Flavia Constantia Augusta⁸⁴⁵ u319

856. VINGETHOR UNBEKANNT (Heinrichs 29 x Ur-Großvater) wurde als Sohn von Einridi Unbekannt⁸⁷⁰, geboren.

Vingethor hatte einen Sohn:

Vingener Unbekannt⁸⁴⁶

Generation von 30 x Ur-Großeltern

857. HERMANA (HULMUL) UNBEKANNT (Heinrichs 30 x Ur-Großvater) wurde als Sohn von Gaut Unbekannt König von Gotland⁵¹⁷, geboren. Hermana starb ungefähr 105.

Hermana hatte einen Sohn:

Augis (Aragis) Unbekannt⁸⁴⁷

858. IAMBLICHUS VON EMESA (Heinrichs 30 x Ur-Großvater) wurde ungefähr 110 als Sohn von Gaius Iulius Longinus Sohaemus von Emesa⁸⁷¹, geboren.

Iamblichus hatte einen Sohn:

Gaius Iulius Sulpicius von Emesa⁸⁴⁸ u150

859. FARIBERT I. UNBEKANNT (Heinrichs 30 x Ur-Großvater) wurde 122 als Sohn von Chlodimir IV. Unbekannt⁸⁷² und Hamilda Unbekannt⁸⁷³, geboren. Faribert starb 186, im Alter von zirka 64 Jahren.

Faribert hatte einen Sohn:

Sunno I. Unbekannt⁸⁴⁹ 137

860. NAKUM (NAHUM) II. BEN AHJA UNBEKANNT (Heinrichs 30 x Ur-Großvater) wurde ungefähr 115 als Sohn von Ahija ben Yakov Unbekannt⁸⁷⁴, geboren. Nakum starb 170, im Alter von zirka 55 Jahren.

Nakum hatte einen Sohn:

Mar-Ukba I. ben Nakum Unbekannt⁸⁵⁰ u155

861. ARDASHIR I SASANID KÖNIG VON PERSIEN (Heinrichs 30 x Ur-Großvater) wurde ungefähr 180, in Persien, als Sohn von Shahanshah 11. Gudarz Zukuhan-Parni Parthia⁸⁷⁵ und Frau Parthia [Rodhagh]⁸⁷⁶, geboren. Ardashir starb am 28. April 241, im Alter von zirka 60 Jahren, in Persien.

Weitere Informationen über Ardashir. Quelle in J.E. Morby (1989) *Dynasties of the World*. Oxford University Press, 1989 page 49.

862. MIRUD (ZIYANAK) DENAK VON PERSIEN [ARSAKUNI VON PARTHIA] (Heinrichs 30 x Ur-Großmutter) wurde ungefähr 188, in Armenien (Parthia), als Tochter von Artabanus V von Parthia⁸⁷⁷ und Frau von Parthia [Rodak]⁸⁷⁸, geboren. Mirud starb in Türkei.

Ardashir I Sasanid König von Persien⁸⁶¹ heiratete Mirud (Ziyanak) Denak von Persien [Arsakuni von Parthia]. Sie hatten einen Sohn:

Shapur Sassanid I König von Persien⁸⁵¹ u215

863. MITROK VON PARS (Heinrichs 30 x Ur-Großvater) wurde als Sohn von Anoshepat von Pars⁸⁷⁹, geboren.

Mitrok hatte eine Tochter:

Gurdzag Khuranzim von Persien⁸⁵² u217

864. DAOWU TUOBA GUI KAISER VON NORD WEI CHINA (Heinrichs 30 x Ur-Großvater) wurde 371 als Sohn von Inner-Mongolei China Tuoba Shi Kaiser von Dai⁸⁸⁰, geboren. Daowu starb 409, im Alter von zirka 38 Jahren, in China.

Daowu hatte einen Sohn:

Mingyuan Tuoba Si Kaiser von China⁸⁵³ 392

865. GAIUS FLAVIUS VALERIUS CONSTANTIUS CHLORUS I (Heinrichs 30 x Ur-Großvater) wurde 242, in Dardania, Moesia Superior, als Sohn von Flavius Eutropius von der Gordiani⁸⁸¹ und Claudia von der Gordiani [Crispina]⁸⁸², geboren.

- Gaius starb am 25. Juli 306, im Alter von zirka 64 Jahren, in Eboracum, Yorkshire, England.
 Weitere Informationen über Gaius. Geburt(?) 242, als Kleinkind; Tod(?) am 25. Juli 306, im Alter von zirka 64 Jahren.
 Gaius heiratete zweimal. Er war mit Flavia Maximiana Chlorus [Theodora]⁸⁶⁷ und Saint Helena Julia "of the Cross" Flavia Julia Chlorus [Helena]⁸⁶⁶ verheiratet.
866. SAINT HELENA JULIA "OF THE CROSS" FLAVIA JULIA CHLORUS [HELENA] (Heinrichs 30 x Ur-Großmutter) wurde ungefähr 250, in Drepanum in Bithynia, als Tochter von Coel of Camulod II. King of Colchester⁸⁸³ und Strada the Fair of Colchester [Cambria]⁸⁸⁴, geboren. Saint wurde auch of the Cross genannt. of the Cross starb 328, im Alter von zirka 78 Jahren, in Konstantinopel. Sie wurde in Vatikan, Rom begraben.
 Gaius Flavius Valerius Constantius Chlorus I⁸⁶⁵ heiratete Saint Helena Julia "of the Cross" Flavia Julia Chlorus [Helena]. Sie hatten einen Sohn:
 Gaius Flavius Valerius Aurelius Constantinius⁸⁵⁴ 272
867. FLAVIA MAXIMIANA CHLORUS [THEODORA] (Frau von Heinrichs 30 x Ur-Großvater) wurde ungefähr 273, in Roma, Lazio, Italien, geboren. Flavia starb 305, im Alter von zirka 32 Jahren, in Italien.
 Gaius Flavius Valerius Constantius Chlorus I⁸⁶⁵ heiratete Flavia Maximiana Chlorus [Theodora].
868. MARCUS AURELIUS VALERIUS MAXIMIANUS HERCULIUS (Heinrichs 30 x Ur-Großvater) wurde ungefähr 250, in Sirmium, Balkan, als Sohn von Marcus Aurelius Carus⁸⁸⁵, geboren. Marcus war beschäftigt in Kaiser der Westlichen Römischen Reich/. Marcus starb im Juli 310, im Alter von zirka 60 Jahren, in Marseilles.
869. FRAU HERCULIUS [EUTROPIA] (Heinrichs 30 x Ur-Großmutter) wurde 250, in Syrien, als Tochter von Flavius Crispus di Roma⁸⁸⁶ und Aurelia di Roma [Pompeiana]⁸⁸⁷, geboren. Frau Herculus [Eutropia] starb 325, im Alter von zirka 75 Jahren, in Mailand.
 Marcus Aurelius Valerius Maximianus Herculus⁸⁶⁸ heiratete Frau Herculus [Eutropia]. Sie hatten eine Tochter:
 Flavia Maxima Constantinius [Fausta]⁸⁵⁵ 289
870. EINRIDI UNBEKANNT (Heinrichs 30 x Ur-Großvater) wurde als Sohn von Lóridi Unbekannt⁸⁸⁸, geboren.
 Einridi hatte einen Sohn:
 Vingethor Unbekannt⁸⁵⁶

Generation von 31 x Ur-Großeltern

871. GAIUS IULIUS LONGINUS SOHAEMUS VON EMESA (Heinrichs 31 x Ur-Großvater) wurde ungefähr 80 n.Chr. als Sohn von Gaius Iulius Sampsigeramus Silas von Emesa⁸⁸⁹ und Claudia Balbilla von Emesa⁸⁹⁰, geboren. Gaius starb 110, im Alter von zirka 30 Jahren.
 Gaius hatte einen Sohn:
 Iamblichus von Emesa⁸⁵⁸ u110
872. CHLODOMIR IV. UNBEKANNT (Heinrichs 31 x Ur-Großvater) wurde 104 als Sohn von Macromir IV. Unbekannt⁸⁹¹ und Athildis Unbekannt⁸⁹², geboren. Chlodimir starb 166, im Alter von zirka 62 Jahren.
873. HAMILDA UNBEKANNT (Heinrichs 31 x Ur-Großmutter). Hamilda starb in Y.
 Chlodimir IV. Unbekannt⁸⁷² heiratete Hamilda Unbekannt. Sie hatten einen Sohn:
 Faribert I. Unbekannt⁸⁵⁹ 122
874. AHIIJA BEN YAKOV UNBEKANNT (Heinrichs 31 x Ur-Großvater) wurde als Sohn von Yakov ben Shlomo Unbekannt⁸⁹³, geboren. Ahija starb ungefähr 145.
 Ahija hatte einen Sohn:
 Nakum (Nahum) II. ben Ahija Unbekannt⁸⁶⁰ u115
875. SHAHANSHAH 11. GUDARZ ZUKUHAN-PARNI PARTHIA (Heinrichs 31 x Ur-Großvater) wurde als Sohn von Shahanshah 8. Artabanus II-Parni Parthia⁸⁹⁴ und Rodbagh Parthia [Sassan]⁸⁹⁵, geboren.
876. FRAU PARTHIA [RODHAGH] (Heinrichs 31 x Ur-Großmutter).
 Shahanshah 11. Gudarz Zukuhan-Parni Parthia⁸⁷⁵ heiratete Frau Parthia [Rodhagh]. Sie hatten einen Sohn:
 Ardashir I Sasanid König von Persien⁸⁶¹ u180
877. ARTABANUS V VON PARTHIA (Heinrichs 31 x Ur-Großvater) wurde ungefähr 165, in Armenien (Parthia), als Sohn von Vologaeses IV König von Parthia⁸⁹⁶ und N.N. Prinzessin von Parthia [von Iberia]⁸⁹⁷, geboren. Artabanus starb 227, im Alter von zirka 62 Jahren, in Armenien (Partha).
878. FRAU VON PARTHIA [RODAK] (Heinrichs 31 x Ur-Großmutter) wurde ungefähr 165 als Tochter von Artabanos IV König von Parthia⁸⁹⁸, geboren. Frau von Parthia [Rodak] starb in Armenien (Partha).
 Artabanus V von Parthia⁸⁷⁷ heiratete Frau von Parthia [Rodak]. Sie hatten eine Tochter:
 Mirud (Ziyanak) Denak von Persien [Arsakuni von Parthia]⁸⁶² u188
879. ANOSHEPAT VON PARS (Heinrichs 31 x Ur-Großvater).
 Anoshepat hatte einen Sohn:
 Mitrok von Pars⁸⁶³

880. INNER-MONGOLEI CHINA TUOBA SHI KAISER VON DAI (Heinrichs 31 x Ur-Großvater) wurde 371, in China, als Sohn von Shiyijian Tuoba (Dai) Kaiser⁸⁹⁹, geboren.
Inner-Mongolei hatte einen Sohn:
Daowu Tuoba Gui Kaiser von Nord Wei China⁸⁶⁴ 371
881. FLAVIUS EUTROPIUS VON DER GORDIANI (Heinrichs 31 x Ur-Großvater) wurde ungefähr 230, in Falacrina Sabine Reata, Italien, als Sohn von Titus Flavius Sabinus⁹⁰⁰ und Antonia Gordiana Sabinus [Balba]⁹⁰¹, geboren. Flavius starb am 3. Oktober 270, im Alter von zirka 40 Jahren, in Eboracum, Yorkshire, England.
882. CLAUDIA VON DER GORDIANI [CRISPINA] (Heinrichs 31 x Ur-Großmutter) wurde ungefähr 224, in Roma, Lazio, Italien, als Tochter von Flavius Crispus di Roma⁸⁸⁶ und Aurelia di Roma [Pompeiana]⁸⁸⁷, geboren. Claudia starb 253, im Alter von zirka 29 Jahren, in Romano, Torino, Piemonte, Italien.
Flavius Eutropius von der Gordiani⁸⁸¹ heiratete Claudia von der Gordiani [Crispina]. Sie hatten einen Sohn:
Gaius Flavius Valerius Constantius Chlorus I⁸⁶⁵ 242
883. COEL OF CAMULOD II. KING OF COLCHESTER (Heinrichs 31 x Ur-Großvater) wurde 219, in Turkey, als Sohn von Cadwalladr (Cadvan) of Cambria⁹⁰² und Gwladys Ferch Lleiffer Mawr Princess of Cambria⁹⁰³, geboren. Coel starb 262, im Alter von zirka 43 Jahren, in Colchester, Essex, England.
884. STRADA THE FAIR OF COLCHESTER [CAMBRIA] (Heinrichs 31 x Ur-Großmutter).
Coel of Camulod II. King of Colchester⁸⁸³ heiratete Strada the Fair of Colchester [Cambria]. Sie hatten eine Tochter:
Saint Helena Julia "of the Cross" Flavia Julia Chlorus [Helena]⁸⁶⁶ u250
885. MARCUS AURELIUS CARUS (Heinrichs 31 x Ur-Großvater) wurde 214, in Balkan, Illyria, als Sohn von Marcus Aurelius Probus⁹⁰⁴, geboren. Marcus starb 270, im Alter von zirka 56 Jahren.
Marcus hatte einen Sohn:
Marcus Aurelius Valerius Maximianus Herculus⁸⁶⁸ u250
886. FLAVIUS CRISPUS DI ROMA (Heinrichs 31 x Ur-Großvater) wurde 230 als Sohn von Flavius Numerius di Roma⁹⁰⁵ und Claudia di Roma [Appelinus]⁹⁰⁶, geboren.
887. AURELIA DI ROMA [POMPEIANA] (Heinrichs 31 x Ur-Großmutter) wurde als Tochter von Lucius Aurelius Commodus Pompeiana⁹⁰⁷ und Frau Pompeiana [Mariana]⁹⁰⁸, geboren.
Flavius Crispus di Roma⁸⁸⁶ heiratete Aurelia di Roma [Pompeiana]. Sie hatten zwei Töchter:
Claudia von der Gordiani [Crispina]⁸⁸² u224
Frau Herculus [Eutropia]⁸⁶⁹ 250
888. LÓRIDÍ UNBEKANNT (Heinrichs 31 x Ur-Großvater) wurde als Sohn von Trór (Thor) Unbekannt⁹⁰⁹ und Sibil (Sif) Unbekannt⁹¹⁰, geboren.
Lóridí hatte einen Sohn:
Einridi Unbekannt⁸⁷⁰

Generation von 32 x Ur-Großeltern

889. GAIUS IULIUS SAMPSIGERAMUS SILAS VON EMESA (Heinrichs 32 x Ur-Großvater) wurde ungefähr 55 n.Chr. als Sohn von Gaius Iulius Alexio von Emesa⁹¹¹, geboren. Gaius starb nach 79 n.Chr., als er älter als 24 Jahre war.
890. CLAUDIA BALBILLA VON EMESA (Heinrichs 32 x Ur-Großmutter) wurde ungefähr 60 n.Chr. als Tochter von Tiberius Claudius Balbillus Unbekannt⁹¹² und NN von Kommagene⁹¹³, geboren.
Gaius Iulius Sampsigeramus Silas von Emesa⁸⁸⁹ heiratete Claudia Balbilla von Emesa. Sie hatten einen Sohn:
Gaius Iulius Longinus Sohaemus von Emesa⁸⁷¹ u80 n.Chr.
891. MACROMIR IV. UNBEKANNT (Heinrichs 32 x Ur-Großvater) wurde als Sohn von Odomir I. Unbekannt⁹¹⁴, geboren. Macromir starb 149.
892. ATHILDIS UNBEKANNT (Heinrichs 32 x Ur-Großmutter) wurde als Tochter von Meric Ap-Gweyridd roi de Bretagne⁹¹⁵ und Julie Victoria ferch Prasutagus of the de Bretagne [Icenians]⁹¹⁶, geboren.
Macromir IV. Unbekannt⁸⁹¹ heiratete Athildis Unbekannt. Sie hatten einen Sohn:
Chlodomir IV. Unbekannt⁸⁷² 104
893. YAKOV BEN SHLOMO UNBEKANNT (Heinrichs 32 x Ur-Großvater) wurde als Sohn von Shlomo ben Hunya Unbekannt⁹¹⁷, geboren. Yakov starb in Y.
Yakov hatte einen Sohn:
Ahija ben Yakov Unbekannt⁸⁷⁴
894. SHAHANSHAH 8. ARTABANUS II-PARNI PARTHIA (Heinrichs 32 x Ur-Großvater).
895. RODBAGH PARTHIA [SASSAN] (Heinrichs 32 x Ur-Großmutter).
Shahanshah 8. Artabanus II-Parni Parthia⁸⁹⁴ heiratete Rodbagh Parthia [Sassan]. Sie hatten einen Sohn:
Shahanshah 11. Gudarz Zukuhan-Parni Parthia⁸⁷⁵

896. VOLOGAESES IV KÖNIG VON PARTHIA (Heinrichs 32 x Ur-Großvater) wurde 115, in Parthia, als Sohn von Vologaeses II König von Parthia⁹¹⁸, geboren. Vologaeses starb ungefähr 192, im Alter von zirka 77 Jahren, in Parthia.
897. N.N. PRINZESSIN VON PARTHIA [VON IBERIA] (Heinrichs 32 x Ur-Großmutter) wurde als Tochter von Pharasmane III König von Iberia⁹¹⁹, geboren.
Vologaeses IV König von Parthia⁸⁹⁶ heiratete N.N. Prinzessin von Parthia [von Iberia]. Sie hatten einen Sohn:
Artabanus V von Parthia⁸⁷⁷ u165
898. ARTABANOS IV KÖNIG VON PARTHIA (Heinrichs 32 x Ur-Großvater) wurde 135 als Sohn von Vologaeses IV König von Parthia⁹²⁰ und N.N. von Parthia [von Iberia]⁹²¹, geboren. Artabanos starb 224, im Alter von zirka 89 Jahren.
Artabanos hatte eine Tochter:
Frau von Parthia [Rodak]⁸⁷⁸ u165
899. SHIYIJIAN TUOBA (DAI) KAISER (Heinrichs 32 x Ur-Großvater) wurde 320, in Dai Staat, Innen-Mongolei, China, als Sohn von Tuoba Yülü Orinz von Dai⁹²², geboren. Shiyijian starb 376, im Alter von zirka 56 Jahren, in Shengle, Dai Staat, Hohhot, Innen Mongolei, China.
Shiyijian hatte einen Sohn:
Inner-Mongolei China Tuoba Shi Kaiser von Dai⁸⁸⁰ 371
900. TITUS FLAVIUS SABINUS (Heinrichs 32 x Ur-Großvater) wurde ungefähr 160, in Rom, Italien, als Sohn von Titus Flavius Sabinus Flavia⁹²³, geboren.
901. ANTONIA GORDIANA SABINUS [BALBA] (Heinrichs 32 x Ur-Großmutter) wurde ungefähr 210 als Tochter von Junius Licinius Balbus⁹²⁴ und Maecia Faustina Antonia Balbus [Gordiana]⁹²⁵, geboren.
Titus Flavius Sabinus⁹⁰⁰ heiratete Antonia Gordiana Sabinus [Balba]. Sie hatten einen Sohn:
Flavius Eutropius von der Gordiani⁸⁸¹ u230
902. CADWALLADR (CADVAN) OF CAMBRIA (Heinrichs 32 x Ur-Großvater) wurde ungefähr 189 geboren. Cadwalladr starb 260, im Alter von zirka 71 Jahren, in Somme, Picardie, France.
903. GWLADYS FERCH LLEIFFER MAWR PRINCESS OF CAMBRIA (Heinrichs 32 x Ur-Großmutter) wurde 185 als Tochter von Llewfer Mawr Ap-Coel "Lucius the Great" roi de Bretagne King of the Silures⁹²⁶ und Eurgain ferch Meurig Silures [de Bretagne]⁹²⁷, geboren.
Cadwalladr (Cadvan) of Cambria⁹⁰² heiratete Gwladys Ferch Lleiffer Mawr Princess of Cambria. Sie hatten einen Sohn:
Coel of Camulod II. King of Colchester⁸⁸³ 219
904. MARCUS AURELIUS PROBUS (Heinrichs 32 x Ur-Großvater).
Marcus hatte einen Sohn:
Marcus Aurelius Carus⁸⁸⁵ 214
905. FLAVIUS NUMERIUS DI ROMA (Heinrichs 32 x Ur-Großvater) wurde 177 als Sohn von Crispus Lucius Marcus Aurelius Commodus di Roma⁹²⁸ und Bruttia Crispina di Roma⁹²⁹, geboren.
906. CLAUDIA DI ROMA [APPELINIUS] (Heinrichs 32 x Ur-Großmutter) wurde 200 als Tochter von Claudius Appelinus⁹³⁰ und Basina Appelinus [Severus]⁹³¹, geboren.
Flavius Numerius di Roma⁹⁰⁵ heiratete Claudia di Roma [Appelinus]. Sie hatten einen Sohn:
Flavius Crispus di Roma⁸⁸⁶ 230
907. LUCIUS AURELIUS COMMODUS POMPEIANA (Heinrichs 32 x Ur-Großvater) wurde als Sohn von Herrn N.N.⁹³² und Aurelia Galeria N.N. [Lucilla]⁹³³, geboren.
908. FRAU POMPEIANA [MARIANA] (Heinrichs 32 x Ur-Großmutter).
Lucius Aurelius Commodus Pompeiana⁹⁰⁷ heiratete Frau Pompeiana [Mariana]. Sie hatten eine Tochter:
Aurelia di Roma [Pompeiana]⁸⁸⁷
909. TRÓR (THOR) UNBEKANNT (Heinrichs 32 x Ur-Großvater) wurde als Sohn von Memnon Unbekannt⁹³⁴ und Tróán Unbekannt⁹³⁵, geboren.
910. SIBIL (SIF) UNBEKANNT (Heinrichs 32 x Ur-Großmutter).
Trór (Thor) Unbekannt⁹⁰⁹ heiratete Sibil (Sif) Unbekannt. Sie hatten einen Sohn:
Lóridi Unbekannt⁸⁸⁸

Generation von 33 x Ur-Großeltern

911. GAIUS IULIUS ALEXIO VON EMESA (Heinrichs 33 x Ur-Großvater) wurde ungefähr 30 n.Chr. als Sohn von Sohaemus von Emesa⁹³⁶ und Drusilla von Emesa [von Mauretanien]⁹³⁷, geboren. Gaius starb nach 73 n.Chr., als er älter als 43 Jahre war.
Gaius hatte einen Sohn:
Gaius Julius Sampsigeramus Silas von Emesa⁸⁸⁹ u55 n.Chr.
912. TIBERIUS CLAUDIUS BALBILLUS UNBEKANNT (Heinrichs 33 x Ur-Großvater) wurde als Sohn von Tiberius Claudius Thrasyllus Unbekannt⁹³⁸ und Aka von Kommagene⁹³⁹, geboren.
913. NN VON KOMMAGENE (Heinrichs 33 x Ur-Großmutter) wurde als Tochter von Gaius Iulius Antiochos IV. von Kommagene⁹⁴⁰ und Iotape von Kommagene⁹⁴¹, geboren.
Tiberius Claudius Balbillus Unbekannt⁹¹² heiratete NN von Kommagene. Sie hatten eine Tochter:
Claudia Balbilla von Emesa⁸⁹⁰ u60 n.Chr.
914. ODOMIR I. UNBEKANNT (Heinrichs 33 x Ur-Großvater) wurde als Sohn von Richomer von Franken⁹⁴² und Ascyla von Franken⁹⁴³, geboren. Odomir starb zwischen 127 und 128.
Odomir hatte einen Sohn:
Macromir IV. Unbekannt⁸⁹¹
915. MERIC AP-GWEYRIDD ROI DE BRETAGNE (Heinrichs 33 x Ur-Großvater) wurde 130 v.Chr. als Sohn von Aviragus Ap-Gynvelyn roi de Bretagne⁹⁴⁴ und Genuissa Julia Claudia Princess of de Bretagne [Rome]⁹⁴⁵, geboren. Meric starb 76 n.Chr., im Alter von zirka 205 Jahren.
Weitere Informationen über Meric. Tod(?) 25 v.Chr., im Alter von zirka 105 Jahren.
916. JULIE VICTORIA FERCH PRASUTAGUS OF THE DE BRETAGNE [ICENIANS] (Heinrichs 33 x Ur-Großmutter) wurde als Tochter von Prasutagus King of the Icenians⁹⁴⁶ und Boadicea (Boudicca) Verch-Mandubratius Icenians [de Bretagne]⁹⁴⁷, geboren.
Meric Ap-Gweyridd roi de Bretagne⁹¹⁵ heiratete Julie Victoria ferch Prasutagus of the de Bretagne [Icenians]. Sie hatten drei Kinder:
Coel II. (Croilus) Ap-Meric "Old King Cole" roi de Bretagne⁹⁵⁸ 60 n.Chr.
Eurgain ferch Meurig Silures [de Bretagne]⁹²⁷ u140
Athildis Unbekannt⁸⁹²
917. SHLOMO BEN HUNYA UNBEKANNT (Heinrichs 33 x Ur-Großvater) wurde als Sohn von Hunya ben Nathan Unbekannt⁹⁴⁸, geboren. Shlomo starb in Y.
Shlomo hatte einen Sohn:
Yakov ben Shlomo Unbekannt⁸⁹³
918. VOLOGAESSES II KÖNIG VON PARTHIA (Heinrichs 33 x Ur-Großvater) wurde 80 n.Chr., in Parthia, als Sohn von Vologaeses I. König von Parthia⁹⁴⁹, geboren. Vologaeses starb 148, im Alter von zirka 68 Jahren, in Parthia.
Vologaeses hatte einen Sohn:
Vologaeses IV König von Parthia⁸⁹⁶ 115
919. PHARASMANE III KÖNIG VON IBERIA (Heinrichs 33 x Ur-Großvater) wurde als Sohn von Rhadamiste I König von Iberia⁹⁵⁰, geboren.
Pharasmene hatte eine Tochter:
N.N. Prinzessin von Parthia [von Iberia]⁸⁹⁷
920. VOLOGAESSES IV KÖNIG VON PARTHIA (Heinrichs 33 x Ur-Großvater).
921. N.N. VON PARTHIA [VON IBERIA] (Heinrichs 33 x Ur-Großmutter) wurde als Tochter von Pharamenes (Adam) III. König von Iberia⁹⁵¹, geboren.
Vologaeses IV König von Parthia⁹²⁰ heiratete N.N. von Parthia [von Iberia]. Sie hatten einen Sohn:
Artabanos IV König von Parthia⁸⁹⁸ 135
922. TUOBA YULÜ ORINZ VON DAI (Heinrichs 33 x Ur-Großvater) wurde 321, in Dai Staat, Innen-Mongolei, China, als Sohn von Tuoba Fu Hauptmann von der Tuoba⁹⁵², geboren.
Tuoba hatte einen Sohn:
Shiyijian Tuoba (Dai) Kaiser⁸⁹⁹ 320
923. TITUS FLAVIUS SABINUS FLAVIA (Heinrichs 33 x Ur-Großvater) wurde als Sohn von Publius Flavius Sabinus Flavia⁹⁵³, geboren.
Titus hatte einen Sohn:
Titus Flavius Sabinus⁹⁰⁰ u160
924. JUNIUS LICINIUS BALBUS (Heinrichs 33 x Ur-Großvater) wurde ungefähr 180, in Roma, Lazio, Italien, als Sohn von Junius Balbus I⁹⁵⁴ und Frau Balbus [Servilla]⁹⁵⁵, geboren. Junius starb 238, im Alter von zirka 58 Jahren.

925. MAECIA FAUSTINA ANTONIA BALBUS [GORDIANA] (Heinrichs 33 x Ur-Großmutter) wurde ungefähr 190, in Roma, Lazio, Italien, als Tochter von Marcus Antonius Gordianus I Sempronianus Romanus⁹⁵⁶ und Fabria Romanus [Orestilla]⁹⁵⁷, geboren. Maecia starb ungefähr 241, im Alter von zirka 51 Jahren.
Junius Licinius Balbus⁹²⁴ heiratete Maecia Faustina Antonia Balbus [Gordiana]. Sie hatten eine Tochter:
Antonia Gordiana Sabinus [Balba]⁹⁰¹ u210
926. LLEWFER MAWR AP-COEL "LUCIUS THE GREAT" ROI DE BRETAGNE KING OF THE SILURES (Heinrichs 33 x Ur-Großvater) wurde ungefähr 140, in Trevan, Llanilid, Glamorgan, Wales, als Sohn von Coel II. (Croilus) Ap-Meric "Old King Cole" roi de Bretagne⁹⁵⁸ und Ystradwl Verch-Cynvelyn of "Old King Cole" roi de Bretagne [Glamorgan]⁹⁵⁹, geboren. Llewfer wurde auch Lucius the Great genannt. Lucius the Great starb ungefähr 156, im Alter von zirka 16 Jahren, in St. Mary Le Lode, Gloucestershire, England.
Weitere Informationen über Lucius the Great. Tod(?) 181.
927. EURGAIN FERCH MEURIG SILURES [DE BRETAGNE] (Heinrichs 33 x Ur-Großmutter) wurde ungefähr 140 als Tochter von Meric Ap-Gweyrid roi de Bretagne⁹¹⁵ und Julie Victoria ferch Prasutagus of the de Bretagne [Icenians]⁹¹⁶, geboren.
Llewfer Mawr Ap-Coel "Lucius the Great" roi de Bretagne King of the Silures⁹²⁶ heiratete Eurgain ferch Meurig Silures [de Bretagne]. Sie hatten eine Tochter:
Gwladys Ferch Lleiffer Mawr Princess of Cambria⁹⁰³ 185
928. CRISPUS LUCIUS MARCUS AURELIUS COMMODUS DI ROMA (Heinrichs 33 x Ur-Großvater) wurde 161 geboren.
929. BRUTTIA CRISPINA DI ROMA (Heinrichs 33 x Ur-Großmutter) wurde 160 geboren.
Crispus Lucius Marcus Aurelius Commodus di Roma⁹²⁸ heiratete Bruttia Crispina di Roma. Sie hatten einen Sohn:
Flavius Numerius di Roma⁹⁰⁵ 177
930. CLAUDIUS APPELINIUS (Heinrichs 33 x Ur-Großvater) wurde 160 geboren.
931. BASINA APPELINIUS [SEVERUS] (Heinrichs 33 x Ur-Großmutter) wurde 183 als Tochter von Lucius Septimus Severus Caesar⁹⁶⁰ und Julia Caesar [Domna]⁹⁶¹, geboren.
Claudius Appelinus⁹³⁰ heiratete Basina Appelinus [Severus]. Sie hatten eine Tochter:
Claudia di Roma [Appelinus]⁹⁰⁶ 200
932. HERR N.N. (Heinrichs 33 x Ur-Großvater).
933. AURELIA GALERIA N.N. [LUCILLA] (Heinrichs 33 x Ur-Großmutter) wurde als Tochter von Lucius Verus Co-Kaiser⁹⁶², geboren.
Herr N.N.⁹³² heiratete Aurelia Galeria N.N. [Lucilla]. Sie hatten einen Sohn:
Lucius Aurelius Commodus Pompeiana⁹⁰⁷
934. MEMNON UNBEKANNT (Heinrichs 33 x Ur-Großvater) wurde als Sohn von Tithonos Unbekannt⁹⁶³ und Eos Unbekannt⁹⁶⁴, geboren. Memnon starb 1183.
935. TRÓÁN UNBEKANNT (Heinrichs 33 x Ur-Großmutter) wurde als Tochter von Priamos Unbekannt⁹⁶⁵ und Hekabe Unbekannt⁹⁶⁶, geboren.
Memnon Unbekannt⁹³⁴ heiratete Tróán Unbekannt. Sie hatten einen Sohn:
Trór (Thor) Unbekannt⁹⁰⁹

Generation von 34 x Ur-Großeltern

936. SOHAEMUS VON EMESA (Heinrichs 34 x Ur-Großvater) wurde ungefähr 5 n.Chr. als Sohn von Sampsigeramus II. von Emesa⁹⁶⁷ und NN von Emesa [von Kommagene]⁹⁶⁸, geboren. Sohaemus starb nach 73 n.Chr., als er älter als 68 Jahre war.
937. DRUSILLA VON EMESA [VON MAURETANIEN] (Heinrichs 34 x Ur-Großmutter) wurde ungefähr 15 n.Chr. als Tochter von Ptolemäus von Mauretanien⁹⁶⁹ und Iulia Urania von Mauretanien⁹⁷⁰, geboren. Drusilla starb nach 51 n.Chr., als sie älter als 36 Jahre war.
Sohaemus von Emesa⁹³⁶ heiratete Drusilla von Emesa [von Mauretanien]. Sie hatten einen Sohn:
Gaius Iulius Alexio von Emesa⁹¹¹ u30 n.Chr.
938. TIBERIUS CLAUDIUS THRASYLLUS UNBEKANNT (Heinrichs 34 x Ur-Großvater).
939. AKA VON KOMMAGENE (Heinrichs 34 x Ur-Großmutter) wurde als Tochter von NN von Kommagene⁹⁷¹, geboren.
Tiberius Claudius Thrasyllus Unbekannt⁹³⁸ heiratete Aka von Kommagene. Sie hatten einen Sohn:
Tiberius Claudius Balbillus Unbekannt⁹¹²
940. GAIUS IULIUS ANTIOCHOS IV. VON KOMMAGENE (Heinrichs 34 x Ur-Großvater) wurde als Sohn von Gaius Iulius Antiochos III. von Kommagene⁹⁷², geboren.
941. IOTAPE VON KOMMAGENE (Heinrichs 34 x Ur-Großmutter) wurde als Tochter von Gaius Iulius Antiochos III. von Kommagene⁹⁷², geboren.
Gaius Iulius Antiochos IV. von Kommagene⁹⁴⁰ heiratete Iotape von Kommagene. Sie hatten eine Tochter:
NN von Kommagene⁹¹³

942. RICHOMER VON FRANKEN (Heinrichs 34 x Ur-Großvater) wurde als Sohn von Ratherius I. Unbekannt⁹⁷³, geboren. Richomer starb 114.
943. ASCYLA VON FRANKEN (Heinrichs 34 x Ur-Großmutter).
Richomer von Franken⁹⁴² heiratete Ascyla von Franken. Sie hatten einen Sohn:
Odomir I. Unbekannt⁹¹⁴
944. AVIRAGUS AP-GYVELYN ROI DE BRETAGNE (Heinrichs 34 x Ur-Großvater) wurde 15 n.Chr. als Sohn von Gynvelyn Ap-Teneuvan roi de Bretagne⁹⁷⁴, geboren. Aviragus starb 73 n.Chr., im Alter von zirka 58 Jahren.
945. GENUISSA JULIA CLAUDIA PRINCESS OF DE BRETAGNE [ROME] (Heinrichs 34 x Ur-Großmutter) wurde als Tochter von Tiberius Claudius Caesar Augustus Claudius I. Roman Emperor⁹⁷⁵, geboren.
Aviragus Ap-Gynvelyn roi de Bretagne⁹⁴⁴ heiratete Genuissa Julia Claudia Princess of de Bretagne [Rome]. Sie hatten einen Sohn:
Meric Ap-Gweyrid ro de Bretagne⁹¹⁵ 130 v.Chr.
946. PRASUTAGUS KING OF THE ICENIANS (Heinrichs 34 x Ur-Großvater), auch verzeichnet als Prasutagus Kg. der Ikener.
947. BOADICEA (BOUDICCA) VERCH-MANDUBRATIUS ICENIANS [DE BRETAGNE] (Heinrichs 34 x Ur-Großmutter) wurde als Tochter von Mandubratius Unbekannt⁹⁷⁶ und Frau Anna⁹⁷⁷, geboren.
Prasutagus King of the Icenians⁹⁴⁶ heiratete Boadicea (Boudicca) Verch-Mandubratius Icenians [de Bretagne]. Sie hatten eine Tochter:
Julie Victoria ferch Prasutagus of the de Bretagne [Icenians]⁹¹⁶
948. HUNYA BEN NATHAN UNBEKANNT (Heinrichs 34 x Ur-Großvater) wurde als Sohn von Nathan ben Shalom Unbekannt⁹⁷⁸, geboren. Hunya starb in Y.
Hunya hatte einen Sohn:
Shlomo ben Hunya Unbekannt⁹¹⁷
949. VOLOGAESSES I. KÖNIG VON PARTHIA (Heinrichs 34 x Ur-Großvater) wurde 55 n.Chr. als Sohn von Vologaeses I. Darios König von Parthia⁹⁷⁹, geboren. Vologaeses starb 90 n.Chr., im Alter von zirka 35 Jahren.
Vologaeses hatte einen Sohn:
Vologaeses II König von Parthia⁹¹⁸ 80 n.Chr.
950. RHADAMISTE I KÖNIG VON IBERIA (Heinrichs 34 x Ur-Großvater) wurde 97 n.Chr. als Sohn von Pharamenes II König von Iberia⁹⁸⁰ und Ghadana Prinzessin von Iberia [von Armenien]⁹⁸¹, geboren. Rhadamiste starb 135, im Alter von zirka 38 Jahren.
Rhadamiste hatte zwei Söhne:
Pharasmane III König von Iberia⁹¹⁹
Pharamenes (Adam) III. König von Iberia⁹⁵¹ 124
951. PHARAMENES (ADAM) III. KÖNIG VON IBERIA (Heinrichs 34 x Ur-Großvater) wurde 124 als Sohn von Rhadamiste I König von Iberia⁹⁵⁰, geboren. Pharamenes starb 185, im Alter von zirka 61 Jahren.
Pharamenes hatte eine Tochter:
N.N. von Parthia [von Iberia]⁹²¹
952. TUOBA FU HAUPTMANN VON DER TUOBA (Heinrichs 34 x Ur-Großvater) wurde in Dai Staat, Innen-Mongolei, China geboren. Tuoba starb 294 in Dai Staat, Innen-Mongolei, China.
Tuoba hatte einen Sohn:
Tuoba Yülü Orinz von Dai⁹²² 321
953. PUBLIUS FLAVIUS SABINUS FLAVIA (Heinrichs 34 x Ur-Großvater) wurde als Sohn von Titus Flavius Sabinus Flavia⁹⁸², geboren.
Publius hatte einen Sohn:
Titus Flavius Sabinus Flavia⁹²³
954. JUNIUS BALBUS I (Heinrichs 34 x Ur-Großvater) wurde 155, in Roma, Lazio, Italien, geboren.
955. FRAU BALBUS [SERVILLA] (Heinrichs 34 x Ur-Großmutter) wurde 157 als Tochter von Quintus Servilius Pudens⁹⁸³ und Ceionia Pudens [Plautia]⁹⁸⁴, geboren.
Junius Balbus I⁹⁵⁴ heiratete Frau Balbus [Servilla]. Sie hatten einen Sohn:
Junius Licinius Balbus⁹²⁴ u180
956. MARCUS ANTONIUS GORDIANUS I SEMPRONIANUS ROMANUS (Heinrichs 34 x Ur-Großvater) wurde am 9. April 158, in Phrygia, Anatolien, als Sohn von Maecius Marullus⁹⁸⁵ und Ulpia Sempronia Marullus [Gordiana]⁹⁸⁶, geboren. Marcus starb am 12. April 238, im Alter von 80 Jahren, in Carthage.
957. FABRIA ROMANUS [ORESTILLA] (Heinrichs 34 x Ur-Großmutter).
Marcus Antonius Gordianus I Sempronianus Romanus⁹⁵⁶ heiratete Fabria Romanus [Orestilla]. Sie hatten eine Tochter:
Maecia Faustina Antonia Balbus [Gordiana]⁹²⁵ u190

958. COEL II. (CROILUS) AP-MERIC "OLD KING COLE" ROI DE BRETAGNE (Heinrichs 34 x Ur-Großvater) wurde 60 n.Chr., in Camulod, England, als Sohn von Meric Ap-Gweyriid roi de Bretagne⁹¹⁵ und Julie Victoria ferch Prasutagus of the de Bretagne [Icenians]⁹¹⁶, geboren. Coel starb 170, im Alter von zirka 110 Jahren, in Colchester, Essex, England. Weitere Informationen über Coel. Tod(?) nach 120, als er älter als 60 Jahre war; Tod(?) 142, im Alter von zirka 82 Jahren; Tod(?) 170, im Alter von zirka 110 Jahren.
959. YSTRADWL VERCH-CYNVELYN OF "OLD KING COLE" ROI DE BRETAGNE [GLAMORGAN] (Heinrichs 34 x Ur-Großmutter) wurde ungefähr 60 n.Chr. als Tochter von Cynvelyn Ap.Caradog King of Glamorgan⁹⁸⁷, geboren. Coel II. (Croilus) Ap-Meric "Old King Cole" roi de Bretagne⁹⁵⁸ heiratete Ystradwl Verch-Cynvelyn of "Old King Cole" roi de Bretagne [Glamorgan]. Sie hatten einen Sohn:
Llewfer Mawr Ap-Coel "Lucius the Great" roi de Bretagne King of the Silures⁹²⁶ u140
960. LUCIUS SEPTIMUS SEVERUS CAESAR (Heinrichs 34 x Ur-Großvater) wurde am 11. April 146 als Sohn von Publius Septimus Geta⁹⁸⁸ und Fulvia Geta [Pius]⁹⁸⁹, geboren. Lucius starb am 4. September 211, im Alter von 65 Jahren.
961. JULIA CAESAR [DOMNA] (Heinrichs 34 x Ur-Großmutter) wurde 167 geboren. Lucius Septimus Severus Caesar⁹⁶⁰ heiratete Julia Caesar [Domna]. Sie hatten eine Tochter:
Basina Appelinus [Severus]⁹³¹ 183
962. LUCIUS VERUS CO-KAISER (Heinrichs 34 x Ur-Großvater) wurde als Sohn von Aelius Caesar⁹⁹⁰, geboren. Lucius hatte eine Tochter:
Aurelia Galeria N.N. [Lucilla]⁹³³
963. TITHONOS UNBEKANNT (Heinrichs 34 x Ur-Großvater) wurde als Sohn von Laomedon Unbekannt⁹⁹¹ und Styrmio Unbekannt⁹⁹², geboren.
964. EOS UNBEKANNT (Heinrichs 34 x Ur-Großmutter) wurde als Tochter von Hyperion Unbekannt⁹⁹³ und Theia Unbekannt⁹⁹⁴, geboren. Eos starb in Y. Tithonos Unbekannt⁹⁶³ heiratete Eos Unbekannt. Sie hatten einen Sohn:
Memnon Unbekannt⁹³⁴
965. PRIAMOS UNBEKANNT (Heinrichs 34 x Ur-Großvater) wurde als Sohn von Laomedon Unbekannt⁹⁹¹ und Styrmio Unbekannt⁹⁹², geboren. Priamos starb 1183 v.Chr.
966. HEKABE UNBEKANNT (Heinrichs 34 x Ur-Großmutter). Priamos Unbekannt⁹⁶⁵ heiratete Hekabe Unbekannt. Sie hatten eine Tochter:
Tróán Unbekannt⁹³⁵

Generation von 35 x Ur-Großeltern

967. SAMPISGERAMUS II. VON EMESA (Heinrichs 35 x Ur-Großvater) wurde als Sohn von Iamblichus von Emesa⁹⁹⁵, geboren.
968. NN VON KOMMAGENE [VON KOMMAGENE] (Heinrichs 35 x Ur-Großmutter) wurde als Tochter von Mithridates III. von Kommagene⁹⁹⁶ und Iotapa von Kommagene [von Medien]⁹⁹⁷, geboren. Sampsigeramus II. von Emesa⁹⁶⁷ heiratete NN von Emesa [von Kommagene]. Sie hatten einen Sohn:
Sohaemus von Emesa⁹³⁶ u5 n.Chr.
969. PTOLEMÄUS VON MAURETANIEN (Heinrichs 35 x Ur-Großvater) wurde ungefähr 6 v.Chr. als Sohn von Juba II. von Mauretanien⁹⁹⁸ und Kleopatra VIII. Selene II. von Mauretanien [von Ägypten]⁹⁹⁹, geboren. Ptolemäus starb 40 n.Chr., im Alter von zirka 45 Jahren.
970. IULIA URANIA VON MAURETANIEN (Heinrichs 35 x Ur-Großmutter) wurde ungefähr 15 n.Chr. als Tochter von Phraates IV. von Parthien¹⁰⁰⁰ und Thea-Urania von Parthien¹⁰⁰¹, geboren. Ptolemäus von Mauretanien⁹⁶⁹ heiratete Iulia Urania von Mauretanien. Sie hatten eine Tochter:
Drusilla von Emesa [von Mauretanien]⁹³⁷ u15 n.Chr.
971. NN VON KOMMAGENE (Heinrichs 35 x Ur-Großvater) wurde als Sohn von Antiochos I. Theos von Kommagene¹⁰⁰² und Isias Philostorgos von Kommagene [von Kappadokien]¹⁰⁰³, geboren. NN hatte eine Tochter:
Aka von Kommagene⁹³⁹
972. GAIUS IULIUS ANTIOCHOS III. VON KOMMAGENE (Heinrichs 35 x Ur-Großvater) wurde als Sohn von Mithridates III. von Kommagene⁹⁹⁶ und Iotapa von Kommagene [von Medien]⁹⁹⁷, geboren. Gaius hatte zwei Kinder:
Gaius Iulius Antiochos IV. von Kommagene⁹⁴⁰
Iotape von Kommagene⁹⁴¹
973. RATHERIUS I. UNBEKANNT (Heinrichs 35 x Ur-Großvater) wurde als Sohn von Antenor IV. Unbekannt¹⁰⁰⁴, geboren.

Ratherius hatte einen Sohn:

Richomer von Franken⁹⁴²

974. GYNVELYN AP-TENEUVAN ROI DE BRETAGNE (Heinrichs 35 x Ur-Großvater) wurde 25 v.Chr. als Sohn von Teneuvan Ap-Lludd roi de Bretagne¹⁰⁰⁵, geboren. Gynvelyn starb 40 n.Chr., im Alter von zirka 64 Jahren.

Gynvelyn hatte einen Sohn:

Aviragus Ap-Gynvelyn roi de Bretagne⁹⁴⁴ 15 n.Chr.

975. TIBERIUS CLAUDIUS CAESAR AUGUSTUS CLAUDIUS I. ROMAN EMPEROR (Heinrichs 35 x Ur-Großvater) wurde 10 n.Chr. als Sohn von Claudius Nero Drusus I. Germanicus¹⁰⁰⁶ und Antonia Augusta Germanicus [minor]¹⁰⁰⁷, geboren. Tiberius starb 54 n.Chr., im Alter von zirka 44 Jahren.

Tiberius hatte eine Tochter:

Genuissa Julia Claudia Princess of de Bretagne [Rome]⁹⁴⁵

976. MANDUBRATIUS UNBEKANNT (Heinrichs 35 x Ur-Großvater) wurde als Sohn von Lludd Llaw Ereint Unbekannt¹⁰⁰⁸, geboren.

977. FRAU ANNA (Heinrichs 35 x Ur-Großmutter).

Mandubratius Unbekannt⁹⁷⁶ heiratete Frau Anna. Sie hatten eine Tochter:

Boadicea (Boudicca) Verch-Mandubratius Icenians [de Bretagne]⁹⁴⁷

978. NATHAN BEN SHALOM UNBEKANNT (Heinrichs 35 x Ur-Großvater) wurde als Sohn von Shalom ben Hizkiah Unbekannt¹⁰⁰⁹, geboren. Nathan starb in Y.

Nathan hatte einen Sohn:

Hunya ben Nathan Unbekannt⁹⁴⁸

979. VOLOGAESSES I. DARIEOS KÖNIG VON PARTHIA (Heinrichs 35 x Ur-Großvater) wurde 25 n.Chr. als Sohn von Vonones II Arshakuni König von Parthia¹⁰¹⁰, geboren. Vologaeses starb 78 n.Chr., im Alter von zirka 53 Jahren.

Vologaeses hatte einen Sohn:

Vologaeses I. König von Parthia⁹⁴⁹ 55 n.Chr.

980. PHARAMENES II KÖNIG VON IBERIA (Heinrichs 35 x Ur-Großvater) wurde 70 n.Chr. als Sohn von Amaspe I König von Iberia¹⁰¹¹, geboren. Pharamenes starb 132, im Alter von zirka 62 Jahren.

981. GHADANA PRINZESSIN VON IBERIA [VON ARMENIEN] (Heinrichs 35 x Ur-Großmutter) wurde als Tochter von Vologaeses I König von Armenien¹⁰¹², geboren.

Pharamenes II König von Iberia⁹⁸⁰ heiratete Ghadana Prinzessin von Iberia [von Armenien]. Sie hatten einen Sohn:

Rhadamiste I König von Iberia⁹⁵⁰ 97 n.Chr.

982. TITUS FLAVIUS SABINUS FLAVIA (Heinrichs 35 x Ur-Großvater).

Titus hatte einen Sohn:

Publius Flavius Sabinus Flavia⁹⁵³

983. QUINTUS SERVILIUS PUDENS (Heinrichs 35 x Ur-Großvater) wurde 130 geboren. Quintus starb 166, im Alter von zirka 36 Jahren.

984. CEIONIA PUDENS [PLAUTIA] (Heinrichs 35 x Ur-Großmutter) wurde 134 als Tochter von Lucius Ceionius Commodus Verus Caesar von Rom¹⁰¹³ und Avidia von Rom [Plautia]¹⁰¹⁴, geboren.

Quintus Servilius Pudens⁹⁸³ heiratete Ceionia Pudens [Plautia]. Sie hatten eine Tochter:

Frau Balbus [Servilla]⁹⁵⁵ 157

985. MAECIUS MARULLUS (Heinrichs 35 x Ur-Großvater) wurde 135 geboren.

986. ULPIA SEMPRONIA MARULLUS [GORDIANA] (Heinrichs 35 x Ur-Großmutter) wurde ungefähr 140 geboren.

Maecius Marullus⁹⁸⁵ heiratete Ulpia Sempronia Marullus [Gordiana]. Sie hatten einen Sohn:

Marcus Antonius Gordianus I Sempronianus Romanus⁹⁵⁶ 158

987. CYNVELYN AP.CARADOG KING OF GLAMORGAN (Heinrichs 35 x Ur-Großvater) wurde als Sohn von Herrn N.N.¹⁰¹⁵ und Frau N.N. [Eurgain]¹⁰¹⁶, geboren.

Cynvelyn hatte eine Tochter:

Ystradwl Verch-Cynvelyn of "Old King Cole" roi de Bretagne [Glamorgan]⁹⁵⁹ u60 n.Chr.

988. PUBLIUS SEPTIMUS GETA (Heinrichs 35 x Ur-Großvater).

989. FULVIA GETA [PIUS] (Heinrichs 35 x Ur-Großmutter) wurde als Tochter von Fulvius Pius¹⁰¹⁷ und Frau Pius [Laelia]¹⁰¹⁸, geboren.

Publius Septimus Geta⁹⁸⁸ heiratete Fulvia Geta [Pius]. Sie hatten einen Sohn:

Lucius Septimus Severus Caesar⁹⁶⁰ 146

990. AELIUS CAESAR (Heinrichs 35 x Ur-Großvater) wurde als Sohn von Herrn N.N.¹⁰¹⁹ und Plautia N.N. [Major]¹⁰²⁰, geboren.

Aelius hatte einen Sohn:
Lucius Verus Co-Kaiser⁹⁶²

991. LAOMEDON UNBEKANNT (Heinrichs 35 x Ur-Großvater) wurde als Sohn von Ilos II. Unbekannt¹⁰²¹ und Eurydike III. Unbekannt¹⁰²², geboren.
992. STYRMO UNBEKANNT (Heinrichs 35 x Ur-Großmutter) wurde als Tochter von Skamander Unbekannt¹⁰²³ und Idaia Unbekannt¹⁰²⁴, geboren.
Laomedon Unbekannt⁹⁹¹ heiratete Styrmo Unbekannt. Sie hatten zwei Söhne:
Tithonos Unbekannt⁹⁶³
Priamos Unbekannt⁹⁶⁵
993. HYPERION UNBEKANNT (Heinrichs 35 x Ur-Großvater) wurde als Sohn von Herrn Uranus¹⁰²⁵ und Gaia Uranus¹⁰²⁶, geboren.
994. THEIA UNBEKANNT (Heinrichs 35 x Ur-Großmutter) wurde als Tochter von Herrn Uranus¹⁰²⁵ und Gaia Uranus¹⁰²⁶, geboren.
Hyperion Unbekannt⁹⁹³ heiratete Theia Unbekannt. Sie hatten eine Tochter:
Eos Unbekannt⁹⁶⁴

Generation von 36 x Ur-Großeltern

995. IAMBLICHUS VON EMESA (Heinrichs 36 x Ur-Großvater) wurde als Sohn von Iamblichus I. von Emesa¹⁰²⁷, geboren.
Iamblichus hatte einen Sohn:
Sampsigeramus II. von Emesa⁹⁶⁷
996. MITHRIDATES III. VON KOMMAGENE (Heinrichs 36 x Ur-Großvater) wurde als Sohn von Mithridates II. von Kommagene¹⁰²⁸, geboren.
997. IOTAPA VON KOMMAGENE [VON MEDIEN] (Heinrichs 36 x Ur-Großmutter) wurde als Tochter von Artavasdes von Medien¹⁰²⁹ und NN von Medien [von Kommagene]¹⁰³⁰, geboren.
Mithridates III. von Kommagene⁹⁹⁶ heiratete Iotapa von Kommagene [von Medien]. Sie hatten zwei Kinder:
Gaius Iulius Antiochos III. von Kommagene⁹⁷²
NN von Emesa [von Kommagene]⁹⁶⁸
998. JUBA II. VON MAURETANIEN (Heinrichs 36 x Ur-Großvater) wurde 52 v.Chr. als Sohn von Juba I. von Numidien¹⁰³¹, geboren. Juba starb 23 n.Chr., im Alter von zirka 74 Jahren.
999. KLEOPATRA VIII. SELENE II. VON MAURETANIEN [VON ÄGYPTEN] (Heinrichs 36 x Ur-Großmutter) wurde am 25. Dezember 40 v.Chr. als Tochter von Marcus Antonius Triumvir von Rom¹⁰³² und Kleopatra VII. Philopator von Rom [von Ägypten]¹⁰³³, geboren. Kleopatra starb 5 n.Chr., im Alter von zirka 43 Jahren.
Juba II. von Mauretanien⁹⁹⁸ heiratete Kleopatra VIII. Selene II. von Mauretanien [von Ägypten]. Sie hatten einen Sohn:
Ptolemäus von Mauretanien⁹⁶⁹ u6 v.Chr.
1000. PHRAATES IV. VON PARTHIEN (Heinrichs 36 x Ur-Großvater) wurde als Sohn von Orodes II. von Parthien¹⁰³⁴ und NN von Parthien [von Kommagene]¹⁰³⁵, geboren.
1001. THEA-URANIA VON PARTHIEN (Heinrichs 36 x Ur-Großmutter).
Phraates IV. von Parthien¹⁰⁰⁰ heiratete Thea-Urania von Parthien. Sie hatten eine Tochter:
Iulia Urania von Mauretanien⁹⁷⁰ u15 n.Chr.
1002. ANTIOCHOS I. THEOS VON KOMMAGENE (Heinrichs 36 x Ur-Großvater) wurde als Sohn von Mithridates I. von Kommagene¹⁰³⁶ und Laodice Théa Philadelphie von Kommagene [von Syrien]¹⁰³⁷, geboren.
1003. ISIAS PHILOSTORGOS VON KOMMAGENE [VON KAPPADOKIEN] (Heinrichs 36 x Ur-Großmutter) wurde als Tochter von Ariobarzanes I. von Kappadokien¹⁰³⁸ und Athenais von Kappadokien [Philostorgos]¹⁰³⁹, geboren.
Antiochos I. Theos von Kommagene¹⁰⁰² heiratete Isias Philostorgos von Kommagene [von Kappadokien]. Sie hatten vier Kinder:
NN von Kommagene⁹⁷¹
NN von Parthien [von Kommagene]¹⁰³⁵
Mithridates II. von Kommagene¹⁰²⁸
NN von Medien [von Kommagene]¹⁰³⁰
1004. ANTENOR IV. UNBEKANNT (Heinrichs 36 x Ur-Großvater) wurde als Sohn von Chlodimir III. Unbekannt¹⁰⁴⁰, geboren.
Antenor hatte einen Sohn:
Ratherius I. Unbekannt⁹⁷³
1005. TENEUVAN AP-LLUDD ROI DE BRETAGNE (Heinrichs 36 x Ur-Großvater) wurde 60 v.Chr. als Sohn von Ljud Ap-Beli Mawr roi de Bretagne¹⁰⁴¹, geboren. Teneuvan starb 14 v.Chr., im Alter von zirka 46 Jahren.

Teneuvan hatte einen Sohn:

Gynvelyn Ap-Teneuvan roi de Bretagne⁹⁷⁴ 25 v.Chr.

1006. CLAUDIUS NERO DRUSUS I. GERMANICUS (Heinrichs 36 x Ur-Großvater) wurde 38 v.Chr. als Sohn von Tiberius Claudius Nero Unbekannt¹⁰⁴² und Livia Drusilla Unbekannt¹⁰⁴³, geboren. Claudius starb 9 n.Chr., im Alter von zirka 46 Jahren.
1007. ANTONIA AUGUSTA GERMANICUS [MINOR] (Heinrichs 36 x Ur-Großmutter) wurde 36 v.Chr. als Tochter von Marcus Antonius Triumvir von Rom¹⁰³² und Octavia Thurina Minor von Rom [Octavius]¹⁰⁴⁴, geboren. Antonia starb 37 v.Chr., im Alter von zirka -1 Jahren.
Claudius Nero Drusus I. Germanicus¹⁰⁰⁶ heiratete Antonia Augusta Germanicus [minor]. Sie hatten einen Sohn:
Tiberius Claudius Caesar Augustus Claudius I. Roman Emperor⁹⁷⁵ 10 n.Chr.
1008. LLUDD LLAW EREINT UNBEKANNT (Heinrichs 36 x Ur-Großvater) wurde als Sohn von Beli Mawr Unbekannt¹⁰⁴⁵ und Anna von Arimathea¹⁰⁴⁶, geboren. Lludd starb in Y.
Lludd hatte einen Sohn:
Mandubratius Unbekannt⁹⁷⁶
1009. SHALOM BEN HIZKIAH UNBEKANNT (Heinrichs 36 x Ur-Großvater) wurde als Sohn von Hizkiah ben Shechaniah Unbekannt¹⁰⁴⁷, geboren. Shalom starb in Y.
Shalom hatte einen Sohn:
Nathan ben Shalom Unbekannt⁹⁷⁸
1010. VONONES II ARSHAKUNI KÖNIG VON PARTHIA (Heinrichs 36 x Ur-Großvater) wurde 10 v.Chr. als Sohn von Vonones II Arshakuni König von Atropatene¹⁰⁴⁸, geboren. Vonones starb 51 n.Chr., im Alter von zirka 60 Jahren.
Vonones hatte einen Sohn:
Vologaeses I. Darieos König von Parthia⁹⁷⁹ 25 n.Chr.
1011. AMAZASPE I KÖNIG VON IBERIA (Heinrichs 36 x Ur-Großvater) wurde als Sohn von Mithridate I König von Iberia¹⁰⁴⁹, geboren.
Amazaspe hatte einen Sohn:
Pharamenes II König von Iberia⁹⁸⁰ 70 n.Chr.
1012. VOLOGAESSES I KÖNIG VON ARMENIEN (Heinrichs 36 x Ur-Großvater) wurde als Sohn von Sinatruces I. König von Armenien¹⁰⁵⁰, geboren.
Vologaeses hatte eine Tochter:
Ghadana Prinzessin von Iberia [von Armenien]⁹⁸¹
1013. LUCIUS CEIONIUS COMMODUS VERUS CAESAR VON ROM (Heinrichs 36 x Ur-Großvater) wurde am 13. Januar 101, in Roma, Lazio, Italien, als Sohn von Lucius Ceionius Commodus Verus¹⁰⁵¹ und Aelia Fundania Verus [Plautia]¹⁰⁵², geboren. Lucius starb am 1. Januar 138, im Alter von 36 Jahren.
1014. AVIDIA VON ROM [PLAUTIA] (Heinrichs 36 x Ur-Großmutter) wurde ungefähr 105 als Tochter von Gaius Avidius Nigrinus¹⁰⁵³ und Ignota Nigrinus [Plautia]¹⁰⁵⁴, geboren.
Lucius Ceionius Commodus Verus Caesar von Rom¹⁰¹³ heiratete Avidia von Rom [Plautia]. Sie hatten eine Tochter:
Ceionia Pudens [Plautia]⁹⁸⁴ 134
1015. HERR N.N. (Heinrichs 36 x Ur-Großvater) wurde als Sohn von Bran (the Blessed) Fendigaid¹⁰⁵⁵ und Enygeus Fendigaid¹⁰⁵⁶, geboren.
1016. FRAU N.N. [EURGAIN] (Heinrichs 36 x Ur-Großmutter).
Herr N.N.¹⁰¹⁵ heiratete Frau N.N. [Eurgain]. Sie hatten einen Sohn:
Cynvelyn Ap.Caradog King of Glamorgan⁹⁸⁷
1017. FULVIUS PIUS (Heinrichs 36 x Ur-Großvater) wurde als Sohn von Herrn Laelius¹⁰⁵⁷ und Matilda Laelius [Sabinus]¹⁰⁵⁸, geboren.
1018. FRAU PIUS [LAELIA] (Heinrichs 36 x Ur-Großmutter).
Fulvius Pius¹⁰¹⁷ heiratete Frau Pius [Laelia]. Sie hatten eine Tochter:
Fulvia Geta [Pius]⁹⁸⁹
1019. HERR N.N. (Heinrichs 36 x Ur-Großvater).
1020. PLAUTIA N.N. [MAJOR] (Heinrichs 36 x Ur-Großmutter) wurde als Tochter von Herrn N.N.¹⁰⁵⁹ und Domitia N.N. [Longina]¹⁰⁶⁰, geboren.
Herr N.N.¹⁰¹⁹ heiratete Plautia N.N. [Major]. Sie hatten einen Sohn:
Aelius Caesar⁹⁹⁰
1021. ILOS II. UNBEKANNT (Heinrichs 36 x Ur-Großvater) wurde als Sohn von Tros Unbekannt¹⁰⁶¹ und Kallirhoe III. Unbekannt¹⁰⁶², geboren. Ilos starb 1279 v.Chr.

1022. EURYDIKE III. UNBEKANNT (Heinrichs 36 x Ur-Großmutter).
Ilos II. Unbekannt¹⁰²¹ heiratete Eurydike III. Unbekannt. Sie hatten zwei Kinder:
Laomedon Unbekannt⁹⁹¹
Themiste Kapys¹⁷³⁰
1023. SKAMANDER UNBEKANNT (Heinrichs 36 x Ur-Großvater) wurde als Sohn von Okeanos Unbekannt¹⁰⁶³ und Thetys Unbekannt¹⁰⁶⁴, geboren.
1024. IDAIA UNBEKANNT (Heinrichs 36 x Ur-Großmutter).
Skamander Unbekannt¹⁰²³ heiratete Idaia Unbekannt. Sie hatten drei Kinder:
Kallirhoe III. Unbekannt¹⁰⁶²
Styrmo Unbekannt⁹⁹²
Teukros I. Unbekannt¹¹⁸⁶
1025. HERR URANUS (Heinrichs 36 x Ur-Großvater), auch verzeichnet als Uranos, wurde als Sohn von Herrn Aether¹⁰⁶⁵ und Hemera Aether¹⁰⁶⁶, geboren.
Herr Uranus heiratete zweimal. Er war mit Frau Nyx¹¹⁰⁸ (seine Großmutter) und Gaia Uranus¹⁰²⁶ verheiratet.
1026. GAIA URANUS (Heinrichs 36 x Ur-Großmutter) wurde als Tochter von Chaos Unbekannt¹⁰⁶⁷, geboren.
Herr Uranus¹⁰²⁵ heiratete Gaia Uranus. Sie hatten sieben Kinder:
Okeanos Unbekannt¹⁰⁶³
Thetys Unbekannt¹⁰⁶⁴
Kronos Unbekannt¹⁶¹⁹
Rhea Unbekannt¹⁶²⁰
Iapetos Unbekannt¹⁶⁷⁷
Hyperion Unbekannt⁹⁹³
Theia Unbekannt⁹⁹⁴

Generation von 37 x Ur-Großeltern

1027. IAMBLICHUS I. VON EMESA (Heinrichs 37 x Ur-Großvater) wurde als Sohn von Sampsigeramus I. von Emesa¹⁰⁶⁸, geboren.
Iamblichus hatte einen Sohn:
Iamblichus von Emesa⁹⁹⁵
1028. MITHRIDATES II. VON KOMMAGENE (Heinrichs 37 x Ur-Großvater) wurde als Sohn von Antiochos I. Theos von Kommagene¹⁰⁰² und Isias Philostorgos von Kommagene [von Kappadokien]¹⁰⁰³, geboren.
Mithridates hatte einen Sohn:
Mithridates III. von Kommagene⁹⁹⁶
1029. ARTAVASDES VON MEDIEN (Heinrichs 37 x Ur-Großvater).
1030. NN VON MEDIEN [VON KOMMAGENE] (Heinrichs 37 x Ur-Großmutter) wurde als Tochter von Antiochos I. Theos von Kommagene¹⁰⁰² und Isias Philostorgos von Kommagene [von Kappadokien]¹⁰⁰³, geboren.
Artavasdes von Medien¹⁰²⁹ heiratete NN von Medien [von Kommagene]. Sie hatten eine Tochter:
Iotapa von Kommagene [von Medien]⁹⁹⁷
1031. JUBA I. VON NUMIDIEN (Heinrichs 37 x Ur-Großvater) wurde ungefähr 85 v.Chr. als Sohn von Hiempsal II. (I.) von Numidien¹⁰⁶⁹, geboren. Juba starb ungefähr 46 v.Chr., im Alter von zirka 39 Jahren.
Juba hatte einen Sohn:
Juba II. von Mauretanien⁹⁹⁸ 52 v.Chr.
1032. MARCUS ANTONIUS TRIUMVIR VON ROM (Heinrichs 37 x Ur-Großvater) wurde am 14. Januar 83 v.Chr., in Roma, Lazio, Italien, als Sohn von Marcus Antonius Creticus¹⁰⁷⁰ und Iulia Antonia Creticus¹⁰⁷¹, geboren. Marcus starb (Selbstmord nachdem er über Kleopatras Tode informiert wurde) am 1. August 30 v.Chr., im Alter von 53 Jahren, in Alexandria, Egypt.
Marcus heiratete zweimal. Er war mit Octavia Thurina Minor von Rom [Octavius]¹⁰⁴⁴ und Kleopatra VII. Philopator von Rom [von Ägypten]¹⁰³³ verheiratet.
1033. KLEOPATRA VII. PHILOPATOR VON ROM [VON ÄGYPTEN] (Heinrichs 37 x Ur-Großmutter) wurde 69 v.Chr. als Tochter von Ptolemäus XII. Neos Dionysos Auletes von Ägypten¹⁰⁷² und Kleopatra V. Tryphaena von Ägypten¹⁰⁷³, geboren. Kleopatra starb 30 v.Chr., im Alter von zirka 39 Jahren.
Marcus Antonius Triumvir von Rom¹⁰³² heiratete Kleopatra VII. Philopator von Rom [von Ägypten]. Sie hatten eine Tochter:
Kleopatra VIII. Selene II. von Mauretanien [von Ägypten]⁹⁹⁹ 40 v.Chr.
1034. ORODES II. VON PARTHIEN (Heinrichs 37 x Ur-Großvater) wurde als Sohn von Phraates III. Theos von Parthien¹⁰⁷⁴ und Piritana von Parthien¹⁰⁷⁵, geboren.

1035. NN VON PARTHIEN [VON KOMMAGENE] (Heinrichs 37 x Ur-Großmutter) wurde als Tochter von Antiochos I. Theos von Kommagene¹⁰⁰² und Isias Philostorgos von Kommagene [von Kappadokien]¹⁰⁰³, geboren.
 Orodos II. von Parthien¹⁰³⁴ heiratete NN von Parthien [von Kommagene]. Sie hatten einen Sohn:
 Phraates IV. von Parthien¹⁰⁰⁰
1036. MITHRIDATES I. VON KOMMAGENE (Heinrichs 37 x Ur-Großvater) wurde als Sohn von Samos I. Theodebe Diakios von Kommagene¹⁰⁷⁶ und Pythodoris von Kommagene [von Pontos]¹⁰⁷⁷, geboren.
1037. LAODICE THÉA PHILADELPHÉ VON KOMMAGENE [VON SYRIEN] (Heinrichs 37 x Ur-Großmutter) wurde als Tochter von Antiochos VIII. Philometor (Gryphos) von Syrien¹⁰⁷⁸ und Kleopatra Tryphaena von Ägypten¹⁰⁷⁹, geboren.
 Mithridates I. von Kommagene¹⁰³⁶ heiratete Laodice Théa Philadelphé von Kommagene [von Syrien]. Sie hatten einen Sohn:
 Antiochos I. Theos von Kommagene¹⁰⁰²
1038. ARIOBARZANES I. VON KAPPADOKIEN (Heinrichs 37 x Ur-Großvater).
1039. ATHENAIS VON KAPPADOKIEN [PHILOSTORGOS] (Heinrichs 37 x Ur-Großmutter).
 Ariobarzanes I. von Kappadokien¹⁰³⁸ heiratete Athenais von Kappadokien [Philostorgos]. Sie hatten eine Tochter:
 Isias Philostorgos von Kommagene [von Kappadokien]¹⁰⁰³
1040. CHLODOMIR III. UNBEKANNT (Heinrichs 37 x Ur-Großvater) wurde als Sohn von Macromir III. Unbekannt¹⁰⁸⁰, geboren.
 Chlodomir hatte einen Sohn:
 Antenor IV. Unbekannt¹⁰⁰⁴
1041. LLUD AP-BELI MAWR ROI DE BRETAGNE (Heinrichs 37 x Ur-Großvater) wurde 79 v.Chr. als Sohn von Beli II. Mawr Ap-Manogan roi de Bretagne¹⁰⁸¹ und Don de Bretagne [Verch-Mathonwy]¹⁰⁸², geboren. Llud starb 18 v.Chr., im Alter von zirka 61 Jahren.
 Llud hatte einen Sohn:
 Teneuvan Ap-Lludd roi de Bretagne¹⁰⁰⁵ 60 v.Chr.
1042. TIBERIUS CLAUDIUS NERO UNBEKANNT (Heinrichs 37 x Ur-Großvater) wurde als Sohn von Tiberius Claudius Nero Unbekannt¹⁰⁸³, geboren.
1043. LIVIA DRUSILLA UNBEKANNT (Heinrichs 37 x Ur-Großmutter) wurde als Tochter von Marcus Livius Drusus Claudianus Unbekannt¹⁰⁸⁴ und Alfidia Unbekannt¹⁰⁸⁵, geboren. Livia starb in Rom, Lazio, Italy.
 Tiberius Claudius Nero Unbekannt¹⁰⁴² heiratete Livia Drusilla Unbekannt. Sie hatten einen Sohn:
 Claudius Nero Drusus I. Germanicus¹⁰⁰⁶ 38 v.Chr.
1044. OCTAVIA THURINA MINOR VON ROM [OCTAVIUS] (Heinrichs 37 x Ur-Großmutter) wurde 69 v.Chr. als Tochter von Gaius Octavius Unbekannt¹⁰⁸⁶ und Atia Balba major Unbekannt¹⁰⁸⁷, geboren. Octavia starb 11 v.Chr., im Alter von zirka 58 Jahren.
 Weitere Informationen über Octavia. Tod(?) 11 n.Chr.
 Marcus Antonius Triumvir von Rom¹⁰³² heiratete Octavia Thurina Minor von Rom [Octavius]. Sie hatten eine Tochter:
 Antonia Augusta Germanicus [minor]¹⁰⁰⁷ 36 v.Chr.
1045. BELI MAWR UNBEKANNT (Heinrichs 37 x Ur-Großvater) wurde als Sohn von Manogan ap Eneid Unbekannt¹⁰⁹⁰, geboren. Beli starb in Y.
1046. ANNA VON ARIMATHEA (Heinrichs 37 x Ur-Großmutter) wurde als Tochter von Joseph von Arimathea¹⁰⁹¹, geboren. Anna starb in Y.
 Beli Mawr Unbekannt¹⁰⁴⁵ heiratete Anna von Arimathea. Sie hatten zwei Kinder:
 Lludd Llaw Ereint Unbekannt¹⁰⁰⁸
 Pennardun ferch Beli Unbekannt¹¹⁰⁰
1047. HIZKIAH BEN SHECHANIAH UNBEKANNT (Heinrichs 37 x Ur-Großvater) wurde als Sohn von Shechaniah ben David Unbekannt¹⁰⁹², geboren. Hizkiah starb in Y.
 Hizkiah hatte einen Sohn:
 Shalom ben Hizkiah Unbekannt¹⁰⁰⁹
1048. VONONES II ARSHAKUNI KÖNIG VON ATROPATENE (Heinrichs 37 x Ur-Großvater) wurde 65 v.Chr. als Sohn von Artavasdes König von Atropatene¹⁰⁹³, geboren. Vonones starb 40 v.Chr., im Alter von zirka 25 Jahren.
 Vonones hatte einen Sohn:
 Vonones II Arshakuni König von Parthia¹⁰¹⁰ 10 v.Chr.
1049. MITHRIDATE I KÖNIG VON IBERIA (Heinrichs 37 x Ur-Großvater) wurde als Sohn von Pharasmane I König von Iberia¹⁰⁹⁴, geboren.

Mithridate hatte einen Sohn:
Amazaspes I König von Iberia¹⁰¹¹

1050. SINATRUCES I. KÖNIG VON ARMENIEN (Heinrichs 37 x Ur-Großvater) wurde als Sohn von Meherdate König von Armenien¹⁰⁹⁵, geboren.

Sinatruces hatte einen Sohn:
Vologaeses I König von Armenien¹⁰¹²

1051. LUCIUS CEIONIUS COMMODUS VERUS (Heinrichs 37 x Ur-Großvater) wurde 75 n.Chr., in Rom, Lazio, Italy, als Sohn von Lucius Ceionius Commodus¹⁰⁹⁶ und Appia Commodus [Severa]¹⁰⁹⁷, geboren. Lucius starb 106, im Alter von zirka 31 Jahren.

1052. AELIA FUNDANIA VERUS [PLAUTIA] (Heinrichs 37 x Ur-Großmutter).
Lucius Ceionius Commodus Verus¹⁰⁵¹ heiratete Aelia Fundania Verus [Plautia]. Sie hatten einen Sohn:
Lucius Ceionius Commodus Verus Caesar von Rom¹⁰¹³ 101

1053. GAIUS AVIDIUS NIGRINUS (Heinrichs 37 x Ur-Großvater) wurde als Sohn von Gaius Avidius Nigrinus¹⁰⁹⁸, geboren.

1054. IGNOTA NIGRINUS [PLAUTIA] (Heinrichs 37 x Ur-Großmutter).
Gaius Avidius Nigrinus¹⁰⁵³ heiratete Ignota Nigrinus [Plautia]. Sie hatten eine Tochter:
Avidia von Rom [Plautia]¹⁰¹⁴ u105

1055. BRAN (THE BLESSED) FENDIGAID (Heinrichs 37 x Ur-Großvater) wurde als Sohn von Llyr Llediarth Unbekannt¹⁰⁹⁹ und Pennardun ferch Beli Unbekannt¹¹⁰⁰, geboren.

1056. ENYGEUS FENDIGAID (Heinrichs 37 x Ur-Großmutter) wurde als Tochter von Matthat Unbekannt¹¹⁰¹, geboren.
Bran (the Blessed) Fendigaid¹⁰⁵⁵ heiratete Enygeus Fendigaid. Sie hatten einen Sohn:
Herr N.N.¹⁰¹⁵

1057. HERR LAELIUS (Heinrichs 37 x Ur-Großvater).

1058. MATILDA LAELIUS [SABINUS] (Heinrichs 37 x Ur-Großmutter) wurde als Tochter von Lucius Vibius Sabinus¹¹⁰² und Salonina Sabinus [Matidia]¹¹⁰³, geboren.
Herr Laelius¹⁰⁵⁷ heiratete Matilda Laelius [Sabinus]. Sie hatten einen Sohn:
Fulvius Pius¹⁰¹⁷

1059. HERR N.N. (Heinrichs 37 x Ur-Großvater).

1060. DOMITIA N.N. [LONGINA] (Heinrichs 37 x Ur-Großmutter) wurde als Tochter von Cassia Longina¹¹⁰⁴, geboren.
Herr N.N.¹⁰⁵⁹ heiratete Domitia N.N. [Longina]. Sie hatten eine Tochter:
Plautia N.N. [Major]¹⁰²⁰

1061. TROS UNBEKANNT (Heinrichs 37 x Ur-Großvater) wurde als Sohn von Erichthonios II. Unbekannt¹¹⁰⁵ und Astyoche I. Unbekannt¹¹⁰⁶, geboren. Tros starb in Y.

1062. KALLIRHOE III. UNBEKANNT (Heinrichs 37 x Ur-Großmutter) wurde als Tochter von Skamander Unbekannt¹⁰²³ und Idaia Unbekannt¹⁰²⁴, geboren.
Tros Unbekannt¹⁰⁶¹ heiratete Kallirhoe III. Unbekannt. Sie hatten zwei Söhne:
Ilos II. Unbekannt¹⁰²¹
Assaracos Unbekannt¹⁷⁴⁰

1063. OKEANOS UNBEKANNT (Heinrichs 37 x Ur-Großvater) wurde als Sohn von Herrn Uranus¹⁰²⁵ und Gaia Uranus¹⁰²⁶, geboren.

1064. THETYS UNBEKANNT (Heinrichs 37 x Ur-Großmutter) wurde als Tochter von Herrn Uranus¹⁰²⁵ und Gaia Uranus¹⁰²⁶, geboren.
Okeanos Unbekannt¹⁰⁶³ heiratete Thetys Unbekannt. Sie hatten sieben Kinder:
Skamander Unbekannt¹⁰²³
Simoeis Unbekannt¹¹⁴⁶
Klymene Unbekannt I¹⁶⁷⁸
Pleione Unbekannt¹⁶⁶⁵
Eurynome II. Unbekannt¹⁶⁵⁰
Inachos Unbekannt¹⁶⁷⁹
Neilos Unbekannt¹⁶⁶⁷

1065. HERR AETHER (Heinrichs 37 x Ur-Großvater) wurde als Sohn von Herrn Erebus¹¹⁰⁷ und Frau Nyx¹¹⁰⁸, geboren. Herr Aether starb in Y.

1066. HEMERA AETHER (Heinrichs 37 x Ur-Großmutter) wurde als Tochter von Herrn Erebus¹¹⁰⁷ und Frau Nyx¹¹⁰⁸, geboren. Hemera starb in Y.
Herr Aether¹⁰⁶⁵ heiratete Hemera Aether. Sie hatten einen Sohn:
Herr Uranus¹⁰²⁵

1067. CHAOS UNBEKANNT (Heinrichs 37 x Ur-Großvater).

Chaos hatte drei Kinder:

Gaia Uranus¹⁰²⁶

Frau Nyx¹¹⁰⁸

Herr Erebus¹¹⁰⁷

Generation von 38 x Ur-Großeltern

1068. SAMPISIGERAMUS I. VON EMESA (Heinrichs 38 x Ur-Großvater).

Sampsigeramus hatte einen Sohn:

Iamblichus I. von Emesa¹⁰²⁷

1069. HIEMPSAL II. (I.) VON NUMIDIEN (Heinrichs 38 x Ur-Großvater) wurde ungefähr 120 v.Chr. als Sohn von Galida von Numidien¹¹¹⁰, geboren. Hiempsal starb ungefähr 60 v.Chr., im Alter von zirka 60 Jahren.

Hiempsal hatte einen Sohn:

Juba I. von Numidien¹⁰³¹ u85 v.Chr.

1070. MARCUS ANTONIUS CRETICUS (Heinrichs 38 x Ur-Großvater) wurde ungefähr 103 v.Chr., in Roma, Lazio, Italien, als Sohn von Marcus Antonius Unbekannt¹¹¹¹, geboren. Marcus war beschäftigt in Praetor of Rome/. Marcus starb 71 v.Chr., im Alter von zirka 32 Jahren, in Crete.

1071. IULIA ANTONIA CRETICUS (Heinrichs 38 x Ur-Großmutter) wurde ungefähr 103 v.Chr., in Roma, Lazio, Italien, als Tochter von Lucius Iulius III. Caesar¹¹¹² und Fulvia Caesar¹¹¹³, geboren.

Marcus Antonius Creticus¹⁰⁷⁰ heiratete Iulia Antonia Creticus. Sie hatten einen Sohn:

Marcus Antonius Triumvir von Rom¹⁰³² 83 v.Chr.

1072. PTOLEMÄUS XII. NEOS DIONYSOS AULETES VON ÄGYPTEN (Heinrichs 38 x Ur-Großvater) wurde als Sohn von Ptolemäus IX. Soter Lathyros von Ägypten¹¹¹⁴ und Kleopatra Tryphaena von Ägypten¹⁰⁷⁹, geboren.

1073. KLEOPATRA V. TRYPHAENA VON ÄGYPTEN (Heinrichs 38 x Ur-Großmutter).

Ptolemäus XII. Neos Dionysos Auletes von Ägypten¹⁰⁷² heiratete Kleopatra V. Tryphaena von Ägypten. Sie hatten eine Tochter:

Kleopatra VII. Philopator von Rom [von Ägypten]¹⁰³³ 69 v.Chr.

1074. PHRAATES III. THEOS VON PARTHIEN (Heinrichs 38 x Ur-Großvater) wurde als Sohn von Sanatroukes I. von Parthien¹¹¹⁵ und Isboubarsa von Parthien¹¹¹⁶, geboren.

1075. PIRITANA VON PARTHIEN (Heinrichs 38 x Ur-Großmutter).

Phraates III. Theos von Parthien¹⁰⁷⁴ heiratete Piritana von Parthien. Sie hatten einen Sohn:

Orodes II. von Parthien¹⁰³⁴

1076. SAMOS I. THEODEBE DIAKIOS VON KOMMAGENE (Heinrichs 38 x Ur-Großvater) wurde als Sohn von Ptolemäus I. von Kommagene¹¹¹⁷, geboren.

1077. PYTHODORIS VON KOMMAGENE [VON PONTOS] (Heinrichs 38 x Ur-Großmutter) wurde als Tochter von Mithridates V. Euergetes von Pontos¹¹¹⁸ und Laodike von Syrien¹¹¹⁹, geboren.

Samos I. Theodebe Diakios von Kommagene¹⁰⁷⁶ heiratete Pythodoris von Kommagene [von Pontos]. Sie hatten einen Sohn:

Mithridates I. von Kommagene¹⁰³⁶

1078. ANTIOCHOS VIII. PHILOMETOR (GRYPHOS) VON SYRIEN (Heinrichs 38 x Ur-Großvater) wurde 141 v.Chr. als Sohn von Demetrios II. Nikator von Syrien¹¹²⁰ und Kleopatra IV. Thea von Syrien [von Ägypten]¹¹²¹, geboren. Antiochos starb 96 n.Chr., im Alter von zirka 236 Jahren.

Antiochos heiratete zweimal. Er war mit Kleopatra Tryphaena von Ägypten¹⁰⁷⁹ und Kleopatra Selene I. von Ägypten¹¹⁰⁹ (seine Cousine) verheiratet.

1079. KLEOPATRA TRYPHAENA VON ÄGYPTEN (Heinrichs 38 x Ur-Großmutter) wurde als Tochter von Ptolemäus VIII. Euergetes von Ägypten¹¹²² und Kleopatra III. Philadelphus von Ägypten¹¹²³, geboren.

Kleopatra heiratete zweimal. Sie war mit Antiochos VIII. Philometor (Gryphos) von Syrien¹⁰⁷⁸ und Ptolemäus IX. Soter Lathyros von Ägypten¹¹¹⁴ (ihren Bruder) verheiratet.

Antiochos VIII. Philometor (Gryphos) von Syrien¹⁰⁷⁸ heiratete Kleopatra Tryphaena von Ägypten. Sie hatten eine Tochter:

Laodice Théa Philadelphé von Kommagene [von Syrien]¹⁰³⁷

1080. MACROMIR III. UNBEKANNT (Heinrichs 38 x Ur-Großvater) wurde als Sohn von Chlodius II. Unbekannt¹¹²⁴, geboren.

Macromir hatte einen Sohn:

Chlodimir III. Unbekannt¹⁰⁴⁰

1081. BELI II. MAWR AP-MANOGAN ROI DE BRETAGNE (Heinrichs 38 x Ur-Großvater) wurde 99 v.Chr. als Sohn von Manogan Ap-Capoir roi de Bretagne¹¹²⁵, geboren. Beli starb 72 v.Chr., im Alter von zirka 27 Jahren.

1082. DON DE BRETAGNE [VERCH-MATHONWY] (Heinrichs 38 x Ur-Großmutter).
Beli II. Mawr Ap-Manogan roi de Bretagne¹⁰⁸¹ heiratete Don de Bretagne [Verch-Mathonwy]. Sie hatten einen Sohn:
Llud Ap-Beli Mawr roi de Bretagne¹⁰⁴¹ 79 v.Chr.
1083. TIBERIUS CLAUDIUS NERO UNBEKANNT (Heinrichs 38 x Ur-Großvater) wurde als Sohn von Tiberius Claudius Nero Unbekannt¹¹²⁶, geboren.
Tiberius hatte einen Sohn:
Tiberius Claudius Nero Unbekannt¹⁰⁴²
1084. MARCUS LIVIUS DRUSUS CLAUDIANUS UNBEKANNT (Heinrichs 38 x Ur-Großvater).
1085. ALFIDIA UNBEKANNT (Heinrichs 38 x Ur-Großmutter) wurde als Tochter von Marcus Alfidius Unbekannt¹¹²⁷, geboren.
Marcus Livius Drusus Claudianus Unbekannt¹⁰⁸⁴ heiratete Alfidia Unbekannt. Sie hatten eine Tochter:
Livia Drusilla Unbekannt¹⁰⁴³
1086. GAIUS OCTAVIUS UNBEKANNT (Heinrichs 38 x Ur-Großvater) wurde als Sohn von Gaius Octavius Unbekannt¹¹²⁸, geboren.
1087. ATIA BALBA MAJOR UNBEKANNT (Heinrichs 38 x Ur-Großmutter) wurde als Tochter von Marcus Atius II. Balbus¹¹²⁹ und Julia Caesaris Balbus [Minor]¹¹³⁰, geboren.
Gaius Octavius Unbekannt¹⁰⁸⁶ heiratete Atia Balba major Unbekannt. Sie hatten eine Tochter:
Octavia Thurina Minor von Rom [Octavius]¹⁰⁴⁴ 69 v.Chr.
1088. GAIUS IV. OCTAVIUS TRIUMVIR VON ROM (Heinrichs 38 x Ur-Großvater) wurde 100 v.Chr., in Roma, Lazio, Italien, als Sohn von Gaius Octavius III¹¹³¹ und Aurelia Octavius [Cotta]¹¹³², geboren. Gaius war beschäftigt in Governor of Macedonia, Senator/. Gaius starb 59 v.Chr., im Alter von zirka 41 Jahren, in Nola, Italy.
1089. ATIA BALBA VON ROM [CAESONIA] (Heinrichs 38 x Ur-Großmutter) wurde 85 v.Chr. als Tochter von Marcus Atius II. Balbus¹¹²⁹ und Julia Caesaris Balbus [Minor]¹¹³⁰, geboren. Atia starb 43 v.Chr., im Alter von zirka 42 Jahren.
Gaius IV. Octavius Triumvir von Rom¹⁰⁸⁸ heiratete Atia Balba von Rom [Caesonia]. Sie hatten zwei Kinder:
Octavia Thurina Minor von Rom [Octavius]¹⁰⁴⁴ 69 v.Chr.
Gaius Octavius Augustus Kaiser von Rom¹²⁸⁹ 63 v.Chr.
1090. MANOGAN AP ENEID UNBEKANNT (Heinrichs 38 x Ur-Großvater) wurde als Sohn von Eneid Unbekannt¹¹³³, geboren.
Manogan hatte einen Sohn:
Beli Mawr Unbekannt¹⁰⁴⁵
1091. JOSEPH VON ARIMATHEA (Heinrichs 38 x Ur-Großvater) wurde als Sohn von Matthat Unbekannt¹¹⁰¹, geboren.
Joseph hatte eine Tochter:
Anna von Arimathea¹⁰⁴⁶
1092. SHECHANIAH BEN DAVID UNBEKANNT (Heinrichs 38 x Ur-Großvater) wurde als Sohn von David ben Shemaiah Unbekannt¹¹³⁴, geboren. Shechaniah starb in Y.
Shechaniah hatte einen Sohn:
Hizkiah ben Shechaniah Unbekannt¹⁰⁴⁷
1093. ARTAVASDES KÖNIG VON ATROPATENE (Heinrichs 38 x Ur-Großvater) wurde 60 v.Chr., in Armenien, als Sohn von Ariobarzanes I König von Media Atropatene¹¹³⁵, geboren. Artavasdes starb 34 v.Chr., im Alter von zirka 26 Jahren, in Egypten.
Artavasdes hatte einen Sohn:
Vonones II Arshakuni König von Atropatene¹⁰⁴⁸ 65 v.Chr.
1094. PHARASMANE I KÖNIG VON IBERIA (Heinrichs 38 x Ur-Großvater) wurde als Sohn von Prinz Kartam Koudjide¹¹³⁶ und N.N. Prinzessin Koudjide [von Iberia]¹¹³⁷, geboren.
Pharasmane hatte einen Sohn:
Mithridate I König von Iberia¹⁰⁴⁹
1095. MEHERDATE KÖNIG VON ARMENIEN (Heinrichs 38 x Ur-Großvater).
Meherdate hatte einen Sohn:
Sinatruces I. König von Armenien¹⁰⁵⁰
1096. LUCIUS CEIONIUS COMMODUS (Heinrichs 38 x Ur-Großvater) wurde ungefähr 40 n.Chr., in Rom, Lazio, Italy, geboren. Lucius starb 82 n.Chr., im Alter von zirka 42 Jahren.
1097. APPIA COMMODUS [SEVERA] (Heinrichs 38 x Ur-Großmutter) wurde ungefähr 55 n.Chr. als Tochter von Sextus Appius Severus¹¹³⁸, geboren.
Lucius Ceionius Commodus¹⁰⁹⁶ heiratete Appia Commodus [Severa]. Sie hatten einen Sohn:
Lucius Ceionius Commodus Verus¹⁰⁵¹ 75 n.Chr.

1098. GAIUS AVIDIUS NIGRINUS (Heinrichs 38 x Ur-Großvater).
Gaius hatte einen Sohn:
Gaius Avidius Nigrinus¹⁰⁵³
1099. LLYR LLEDIARTH UNBEKANNT (Heinrichs 38 x Ur-Großvater) wurde als Sohn von Baran Unbekannt¹¹³⁹, geboren.
1100. PENNARDUN FERCH BELI UNBEKANNT (Heinrichs 38 x Ur-Großmutter) wurde als Tochter von Beli Mawr Unbekannt¹⁰⁴⁵ und Anna von Arimathea¹⁰⁴⁶, geboren.
Llyr LlediARTH Unbekannt¹⁰⁹⁹ heiratete Pennardun ferch Beli Unbekannt. Sie hatten einen Sohn:
Bran (the Blessed) Fendigaid¹⁰⁵⁵
1101. MATTHAT UNBEKANNT (Heinrichs 38 x Ur-Großvater) wurde als Sohn von Levi Unbekannt¹¹⁴⁰, geboren.
Matthat hatte zwei Kinder:
Enygeus Fendigaid¹⁰⁵⁶
Joseph von Arimathea¹⁰⁹¹
1102. LUCIUS VIBIUS SABINUS (Heinrichs 38 x Ur-Großvater) wurde als Sohn von Titus (Sabinus) Flavius IV¹¹⁴¹ und Flavia Julia Flavius [Titi]¹¹⁴², geboren.
1103. SALONINA SABINUS [MATIDIA] (Heinrichs 38 x Ur-Großmutter) wurde am 4. Juli 68 n.Chr. geboren.
Lucius Vibius Sabinus¹¹⁰² heiratete Salonina Sabinus [Matidia]. Sie hatten eine Tochter:
Matilda Laelius [Sabinus]¹⁰⁵⁸
1104. CASSIA LONGINA (Heinrichs 38 x Ur-Großmutter) wurde als Tochter von Junia Lepidia¹¹⁴³, geboren.
Cassia gebar eine Tochter:
Domitia N.N. [Longina]¹⁰⁶⁰
1105. ERICHTONIOS II. UNBEKANNT (Heinrichs 38 x Ur-Großvater) wurde als Sohn von Dardanos Unbekannt¹¹⁴⁴ und Bateja Unbekannt¹¹⁴⁵, geboren. Erichtonios starb in Y.
1106. ASTYOCHÉ I. UNBEKANNT (Heinrichs 38 x Ur-Großmutter) wurde als Tochter von Simoeis Unbekannt¹¹⁴⁶, geboren. Astyoche starb in Y.
Erichtonios II. Unbekannt¹¹⁰⁵ heiratete Astyoche I. Unbekannt. Sie hatten einen Sohn:
Tros Unbekannt¹⁰⁶¹
1107. HERR EREBUS (Heinrichs 38 x Ur-Großvater), auch verzeichnet als Erebus, wurde als Sohn von Chaos Unbekannt¹⁰⁶⁷, geboren.
1108. FRAU NYX (Heinrichs 38 x Ur-Großmutter) wurde als Tochter von Chaos Unbekannt¹⁰⁶⁷, geboren.
Frau Nyx heiratete zweimal. Sie war mit Herr Erebus¹¹⁰⁷ und Herr Uranus¹⁰²⁵ (ihren Enkel) verheiratet.
Herr Erebus¹¹⁰⁷ heiratete Frau Nyx. Sie hatten zwei Kinder:
Herr Aether¹⁰⁶⁵
Hemera Aether¹⁰⁶⁶
Herr Uranus¹⁰²⁵ heiratete Frau Nyx.
1109. KLEOPATRA SELENE I. VON ÄGYPTEN (Heinrichs 38 x Ur-Großtante) wurde als Tochter von Ptolemäus VIII. Euergetes von Ägypten¹¹²² und Kleopatra III. Philadelphus von Ägypten¹¹²³, geboren.
Kleopatra heiratete zweimal. Sie war mit Antiochos VIII. Philometor (Gryphos) von Syrien¹⁰⁷⁸ (ihren Cousin) und Ptolemäus IX. Soter Lathyros von Ägypten¹¹¹⁴ (ihren Bruder) verheiratet.
Antiochos VIII. Philometor (Gryphos) von Syrien¹⁰⁷⁸ heiratete Kleopatra Selene I. von Ägypten.

Generation von 39 x Ur-Großeltern

1110. GALIDA VON NUMIDIEN (Heinrichs 39 x Ur-Großvater) wurde ungefähr 155 v.Chr. als Sohn von Manastabal von Numidien¹¹⁴⁷, geboren. Galida starb ungefähr 88 v.Chr., im Alter von zirka 67 Jahren.
Galida hatte einen Sohn:
Hiempsal II. (I.) von Numidien¹⁰⁶⁹ u120 v.Chr.
1111. MARCUS ANTONIUS UNBEKANNT (Heinrichs 39 x Ur-Großvater) wurde als Sohn von Gaius Antonius Unbekannt¹¹⁴⁸ und Antonia Creticus Unbekannt¹¹⁴⁹, geboren.
Marcus hatte einen Sohn:
Marcus Antonius Creticus¹⁰⁷⁰ u103 v.Chr.
1112. LUCIUS IULIUS III. CAESAR (Heinrichs 39 x Ur-Großvater) wurde ungefähr 135 v.Chr., in Roma, Lazio, Italien, als Sohn von Lucius Iulius II. Caesar¹¹⁵⁰ und Popilia Caesar¹¹⁵¹, geboren. Lucius war beschäftigt in Praetor, Consul (90 BCE), Censor (89 BCE), Governor of Macedonia, author of the Julian Law, Censor 89, Consul 90 BC, Konsul, Censor, Macedonian Governor, the Consul, Roman Consul/. Lucius starb ungefähr 87 v.Chr., im Alter von zirka 48 Jahren, in Roma, Lazio, Italien.

1113. FULVIA CAESAR (Heinrichs 39 x Ur-Großmutter) wurde als Tochter von Marcus Fulvius Flaccus Unbekannt¹¹⁵², geboren.
Lucius Iulius III. Caesar¹¹¹² heiratete Fulvia Caesar. Sie hatten eine Tochter:
Iulia Antonia Creticus¹⁰⁷¹ u103 v.Chr.
1114. PTOLEMÄUS IX. SOTER LATHYROS VON ÄGYPTEN (Heinrichs 39 x Ur-Großvater) wurde als Sohn von Ptolemäus VIII. Euergetes von Ägypten¹¹²² und Kleopatra III. Philadelphus von Ägypten¹¹²³, geboren.
Ptolemäus heiratete zweimal. Er war mit Kleopatra Selene I. von Ägypten¹¹⁰⁹ (seine Schwester) und Kleopatra Tryphaena von Ägypten¹⁰⁷⁹ (seine Schwester) verheiratet.
Ptolemäus IX. Soter Lathyros von Ägypten heiratete Kleopatra Selene I. von Ägypten¹¹⁰⁹.
Ptolemäus IX. Soter Lathyros von Ägypten heiratete Kleopatra Tryphaena von Ägypten¹⁰⁷⁹. Sie hatten einen Sohn:
Ptolemäus XII. Neos Dionysos Auletes von Ägypten¹⁰⁷²
1115. SANATROUKES I. VON PARTHIEN (Heinrichs 39 x Ur-Großvater) wurde als Sohn von Artabanos I. von Parthien¹¹⁵³, geboren.
1116. ISBOUBARSA VON PARTHIEN (Heinrichs 39 x Ur-Großmutter) wurde ungefähr 150 als Tochter von Artabanos I. von Parthien¹¹⁵³, geboren.
Sanatroukes I. von Parthien¹¹¹⁵ heiratete Isboubarsa von Parthien. Sie hatten einen Sohn:
Phraates III. Theos von Parthien¹⁰⁷⁴
1117. PTOLEMÄUS I. VON KOMMAGENE (Heinrichs 39 x Ur-Großvater) wurde als Sohn von Orontes IV. von Armenien¹¹⁵⁴, geboren.
Ptolemäus hatte einen Sohn:
Samos I. Theodebe Diakios von Kommagene¹⁰⁷⁶
1118. MITHRIDATES V. EUERGETES VON PONTOS (Heinrichs 39 x Ur-Großvater) wurde als Sohn von Pharnakes I. von Pontos¹¹⁵⁵, geboren.
1119. LAODIKE VON SYRIEN (Heinrichs 39 x Ur-Großmutter) wurde ungefähr 175 v.Chr. als Tochter von Antiochos IV. von Syrien¹¹⁵⁶ und Laodike von Syrien¹¹⁵⁷, geboren. Laodike starb ungefähr 115 v.Chr., im Alter von zirka 60 Jahren.
Laodike heiratete zweimal. Sie war mit Arsames I. von Armenien¹¹⁹¹ (ihren indirekte Verwandte) und Mithridates V. Euergetes von Pontos¹¹¹⁸ verheiratet.
Mithridates V. Euergetes von Pontos¹¹¹⁸ heiratete Laodike von Syrien. Sie hatten drei Kinder:
Pythodoris von Kommagene [von Pontos]¹⁰⁷⁷
Mithridates VI. Eupator Dionysos von Pontos¹²⁴⁸
Laodike von Pontos¹²⁴⁹
1120. DEMETRIOS II. NIKATOR VON SYRIEN (Heinrichs 39 x Ur-Großvater) wurde als Sohn von Demetrios I. Soter von Syrien¹¹⁵⁸ und Laodike von Syrien¹¹⁵⁹, geboren.
1121. KLEOPATRA IV. THEA VON SYRIEN [VON ÄGYPTEN] (Heinrichs 39 x Ur-Großmutter) wurde ungefähr 164 v.Chr. als Tochter von Ptolemäus VI. Philmetor von Ägypten¹¹⁶⁰ und Kleopatra II. Philometor Soteira von Ägypten¹¹⁶¹, geboren.
Kleopatra starb 121 v.Chr., im Alter von zirka 43 Jahren.
Demetrios II. Nikator von Syrien¹¹²⁰ heiratete Kleopatra IV. Thea von Syrien [von Ägypten]. Sie hatten einen Sohn:
Antiochos VIII. Philometor (Gryphos) von Syrien¹⁰⁷⁸ 141 v.Chr.
1122. PTOLEMÄUS VIII. EUERGETES VON ÄGYPTEN (Heinrichs 39 x Ur-Großvater) wurde als Sohn von Ptolemäus V. Epiphanes von Ägypten¹¹⁶² und Kleopatra von Ägypten [von Syrien]¹¹⁶³, geboren.
Ptolemäus heiratete zweimal. Er war mit Kleopatra II. Philometor Soteira von Ägypten¹¹⁶¹ (seine Schwester) und Kleopatra III. Philadelphus von Ägypten¹¹²³ verheiratet.
1123. KLEOPATRA III. PHILADELPHUS VON ÄGYPTEN (Heinrichs 39 x Ur-Großmutter) wurde als Tochter von Ptolemäus VI. Philmetor von Ägypten¹¹⁶⁰ und Kleopatra II. Philometor Soteira von Ägypten¹¹⁶¹, geboren.
Ptolemäus VIII. Euergetes von Ägypten¹¹²² heiratete Kleopatra III. Philadelphus von Ägypten. Sie hatten drei Kinder:
Kleopatra Selene I. von Ägypten¹¹⁰⁹
Kleopatra Tryphaena von Ägypten¹⁰⁷⁹
Ptolemäus IX. Soter Lathyros von Ägypten¹¹¹⁴
1124. CHLODIUS II. UNBEKANNT (Heinrichs 39 x Ur-Großvater) wurde als Sohn von Francus I. Unbekannt¹¹⁶⁴, geboren.
Chlodius hatte einen Sohn:
Macromir III. Unbekannt¹⁰⁸⁰
1125. MANOGAN AP-CAPOIR ROI DE BRETAGNE (Heinrichs 39 x Ur-Großvater) wurde 130 v.Chr. als Sohn von Eneid Capoir Ap-Pyr roi de Bretagne¹¹⁶⁵, geboren.
Manogan hatte einen Sohn:
Beli II. Mawr Ap-Manogan roi de Bretagne¹⁰⁸¹ 99 v.Chr.
1126. TIBERIUS CLAUDIUS NERO UNBEKANNT (Heinrichs 39 x Ur-Großvater) wurde als Sohn von Appius Claudius Nero Unbekannt¹¹⁶⁶, geboren.

Tiberius hatte einen Sohn:
Tiberius Claudius Nero Unbekannt¹⁰⁸³

1127. MARCUS ALFIDIUS UNBEKANNT (Heinrichs 39 x Ur-Großvater).

Marcus hatte eine Tochter:
Alfidia Unbekannt¹⁰⁸⁵

1128. GAIUS OCTAVIUS UNBEKANNT (Heinrichs 39 x Ur-Großvater) wurde als Sohn von Gaius Octavius Unbekannt¹¹⁶⁷, geboren.

Gaius hatte einen Sohn:
Gaius Octavius Unbekannt¹⁰⁸⁶

1129. MARCUS ATIUS II. BALBUS (Heinrichs 39 x Ur-Großvater) wurde 105 v.Chr., in Aricia, als Sohn von Atius Balbus Unbekannt¹¹⁶⁸ und Lucilia Unbekannt¹¹⁶⁹, geboren. Marcus starb 51 v.Chr., im Alter von zirka 54 Jahren, in Roma, Lazio, Italien.

Weitere Informationen über Marcus. Tod(?) 58 n.Chr.; Geburt(?) 105.

1130. JULIA CAESARIS BALBUS [MINOR] (Heinrichs 39 x Ur-Großmutter) wurde 101 v.Chr., in Roma, Lazio, Italien, als Tochter von Gaius Iulius III. Caesar¹¹⁷⁰ und Aurelia Caesar [Cotta]¹¹⁷¹, geboren. Julia starb 50 n.Chr., im Alter von zirka 150 Jahren, in Roma, Lazio, Italien.

Weitere Informationen über Julia. Tod(?) 51 v.Chr., im Alter von zirka 50 Jahren.

Marcus Atius II. Balbus¹¹²⁹ heiratete Julia Caesaris Balbus [Minor]. Sie hatten zwei Töchter:

Atia Balba major Unbekannt¹⁰⁸⁷
Atia Balba von Rom [Caesonia]¹⁰⁸⁹ 85 v.Chr.

1131. GAIUS OCTAVIUS III (Heinrichs 39 x Ur-Großvater) wurde ungefähr 150 v.Chr., in Roma, Lazio, Italien, als Sohn von Gaius II. Octavius¹¹⁷², geboren. Gaius starb in Campania, Italy.

1132. AURELIA OCTAVIUS [COTTA] (Heinrichs 39 x Ur-Großmutter).

Gaius Octavius III¹¹³¹ heiratete Aurelia Octavius [Cotta]. Sie hatten einen Sohn:
Gaius IV. Octavius Triumvir von Rom¹⁰⁸⁸ 100 v.Chr.

1133. ENEID UNBEKANNT (Heinrichs 39 x Ur-Großvater) wurde als Sohn von Cerwyd Unbekannt¹¹⁷³, geboren.

Eneid hatte einen Sohn:
Manogan ap Eneid Unbekannt¹⁰⁹⁰

1134. DAVID BEN SHEMAIAH UNBEKANNT (Heinrichs 39 x Ur-Großvater) wurde als Sohn von Shemaiah ben Shlomo Unbekannt¹¹⁷⁴, geboren. David starb in Y.

David hatte einen Sohn:
Shechaniah ben David Unbekannt¹⁰⁹²

1135. ARIOBARZANES I KÖNIG VON MEDIA ATROPATENE (Heinrichs 39 x Ur-Großvater).

Ariobarzanes hatte einen Sohn:
Artavasdes König von Atropatene¹⁰⁹³ 60 v.Chr.

1136. PRINZ KARTAM KOUDJIDE (Heinrichs 39 x Ur-Großvater).

1137. N.N. PRINZESSIN KOUDJIDE [VON IBERIA] (Heinrichs 39 x Ur-Großmutter) wurde als Tochter von Pharnabaze II König von Iberia¹¹⁷⁵ und N.N. Prinzessin von Iberia [von Armenien]¹¹⁷⁶, geboren.

Prinz Kartam Koudjide¹¹³⁶ heiratete N.N. Prinzessin Koudjide [von Iberia]. Sie hatten einen Sohn:
Pharasmane I König von Iberia¹⁰⁹⁴

1138. SEXTUS APPIUS SEVERUS (Heinrichs 39 x Ur-Großvater) wurde ungefähr 35 n.Chr. als Sohn von Sextus Appius¹¹⁷⁷, geboren. Sextus starb 70 n.Chr., im Alter von zirka 35 Jahren.

Sextus hatte eine Tochter:
Appia Commodus [Severa]¹⁰⁹⁷ u55 n.Chr.

1139. BARAN UNBEKANNT (Heinrichs 39 x Ur-Großvater) wurde als Sohn von Ceri Hir Lyngwyn Unbekannt¹¹⁷⁸, geboren.

Baran hatte einen Sohn:
Llyr Llediarth Unbekannt¹⁰⁹⁹

1140. LEVI UNBEKANNT (Heinrichs 39 x Ur-Großvater) wurde als Sohn von Melchi (Melki) Unbekannt¹¹⁷⁹, geboren.

Levi hatte einen Sohn:
Matthat Unbekannt¹¹⁰¹

1141. TITUS (SABINUS) FLAVIUS IV (Heinrichs 39 x Ur-Großvater).

1142. FLAVIA JULIA FLAVIUS [TITI] (Heinrichs 39 x Ur-Großmutter) wurde am 13. September 64 n.Chr. als Tochter von Titus Caesar¹¹⁸⁰ und Marcia Caesar [Furnilla]¹¹⁸¹, geboren. Flavia starb 91 n.Chr., im Alter von zirka 26 Jahren.

Titus (Sabinus) Flavius IV¹¹⁴¹ heiratete Flavia Julia Flavius [Titi]. Sie hatten einen Sohn:
Lucius Vibius Sabinus¹¹⁰²

1143. JUNIA LEPIDIA (Heinrichs 39 x Ur-Großmutter) wurde als Tochter von Aemillia Lepida¹¹⁸², geboren.
Junia gebar eine Tochter:
Cassia Longina¹¹⁰⁴

1144. DARDANOS UNBEKANNT (Heinrichs 39 x Ur-Großvater) wurde als Sohn von Aram ben Esrom Unbekannt¹¹⁸³ und Zerah (Zarah)¹¹⁸⁴, geboren.

1145. BATEJA UNBEKANNT (Heinrichs 39 x Ur-Großmutter) wurde als Tochter von Teukros I. Unbekannt¹¹⁸⁶, geboren. Bateja starb in Y.
Dardanos Unbekannt¹¹⁴⁴ heiratete Bateja Unbekannt. Sie hatten einen Sohn:
Erichtonios II. Unbekannt¹¹⁰⁵

1146. SIMOEIS UNBEKANNT (Heinrichs 39 x Ur-Großvater) wurde als Sohn von Okeanos Unbekannt¹⁰⁶³ und Thetys Unbekannt¹⁰⁶⁴, geboren.

Simoeis hatte zwei Töchter:
Hieromneme Unbekannt¹⁷⁴¹
Astyoche I. Unbekannt¹¹⁰⁶

Generation von 40 x Ur-Großeltern

1147. MANASTABAL VON NUMIDIEN (Heinrichs 40 x Ur-Großvater) wurde ungefähr 190 v.Chr. als Sohn von Masinissa von Numidien¹¹⁸⁷, geboren. Manastabal starb ungefähr 140 v.Chr., im Alter von zirka 50 Jahren.

Manastabal hatte einen Sohn:
Galida von Numidien¹¹¹⁰ u155 v.Chr.

1148. GAIUS ANTONIUS UNBEKANNT (Heinrichs 40 x Ur-Großvater).

1149. ANTONIA CRETICUS UNBEKANNT (Heinrichs 40 x Ur-Großmutter).

Gaius Antonius Unbekannt¹¹⁴⁸ heiratete Antonia Creticus Unbekannt. Sie hatten einen Sohn:
Marcus Antonius Unbekannt¹¹¹¹

1150. LUCIUS IULIUS II. CAESAR (Heinrichs 40 x Ur-Großvater) wurde 143 v.Chr., in Roma, Lazio, Italien, als Sohn von Sextus Iulius II. Caesar¹¹⁸⁸, geboren. Lucius starb ungefähr 129 v.Chr., im Alter von zirka 14 Jahren, in Roma, Lazio, Italien.

1151. POPILIA CAESAR (Heinrichs 40 x Ur-Großmutter) wurde 145 v.Chr., in Roma, Lazio, Italien, geboren. Popilia starb im Dezember 110 v.Chr., im Alter von zirka 35 Jahren, in Roma, Lazio, Italien.

Lucius Iulius II. Caesar¹¹⁵⁰ heiratete Popilia Caesar. Sie hatten einen Sohn:
Lucius Iulius III. Caesar¹¹¹² u135 v.Chr.

1152. MARCUS FULVIUS FLACCUS UNBEKANNT (Heinrichs 40 x Ur-Großvater) wurde als Sohn von Marcus Fulvius Flaccus Unbekannt¹¹⁸⁹, geboren.

Marcus hatte eine Tochter:
Fulvia Caesar¹¹¹³

1153. ARTABANOS I. VON PARTHIEN (Heinrichs 40 x Ur-Großvater) wurde als Sohn von Phriapites von Parthien¹¹⁹⁰, geboren.

Artabanos hatte zwei Kinder:
Sanatroukes I. von Parthien¹¹¹⁵
Isboubarsa von Parthien¹¹¹⁶ u150

1154. ORONTES IV. VON ARMENIEN (Heinrichs 40 x Ur-Großvater) wurde als Sohn von Arsames I. von Armenien¹¹⁹¹ und Laodike von Syrien¹¹¹⁹, geboren.

Orontes hatte einen Sohn:
Ptolemäus I. von Kommagene¹¹¹⁷

1155. PHARNAKES I. VON PONTOS (Heinrichs 40 x Ur-Großvater) wurde als Sohn von Mithridates III. von Pontos¹¹⁹², geboren.

Pharnakes hatte einen Sohn:
Mithridates V. Euergetes von Pontos¹¹¹⁸

1156. ANTIOCHOS IV. VON SYRIEN (Heinrichs 40 x Ur-Großvater) wurde ungefähr 215 v.Chr. als Sohn von Antiochus III. Seleucids der Große von Syrien¹¹⁹³ und Laodike von Syrien [von Pontos]¹¹⁹⁴, geboren.

1157. LAODIKE VON SYRIEN (Heinrichs 40 x Ur-Großmutter) wurde ungefähr 210 v.Chr. als Tochter von Antiochus III. Seleucids der Große von Syrien¹¹⁹³ und Laodike von Syrien [von Pontos]¹¹⁹⁴, geboren.
Antiochos IV. von Syrien¹¹⁵⁶ heiratete Laodike von Syrien. Sie hatten eine Tochter:
Laodike von Syrien¹¹¹⁹ u175 v.Chr.
1158. DEMETRIOS I. SOTER VON SYRIEN (Heinrichs 40 x Ur-Großvater) wurde als Sohn von Seleukos IV. Philopator von Syrien¹¹⁹⁵ und Laodike von Syrien [von Makedonien]¹¹⁹⁶, geboren.
1159. LAODIKE VON SYRIEN (Heinrichs 40 x Ur-Großmutter) wurde ungefähr 185 als Tochter von Seleukos IV. Philopator von Syrien¹¹⁹⁵ und Laodike von Syrien [von Makedonien]¹¹⁹⁶, geboren.
Demetrios I. Soter von Syrien¹¹⁵⁸ heiratete Laodike von Syrien. Sie hatten einen Sohn:
Demetrios II. Nikator von Syrien¹¹²⁰
1160. PTOLEMÄUS VI. PHILMETOR VON ÄGYPTEN (Heinrichs 40 x Ur-Großvater) wurde 210 v.Chr. als Sohn von Ptolemäus V. Epiphanes von Ägypten¹¹⁶² und Kleopatra von Ägypten [von Syrien]¹¹⁶³, geboren. Ptolemäus starb 180 v.Chr., im Alter von zirka 30 Jahren.
1161. KLEOPATRA II. PHILOMETOR SOTEIRA VON ÄGYPTEN (Heinrichs 40 x Ur-Großmutter) wurde als Tochter von Ptolemäus V. Epiphanes von Ägypten¹¹⁶² und Kleopatra von Ägypten [von Syrien]¹¹⁶³, geboren.
Kleopatra heiratete zweimal. Sie war mit Ptolemäus VI. Philmetor von Ägypten¹¹⁶⁰ und Ptolemäus VIII. Euergetes von Ägypten¹¹²² (ihren Bruder) verheiratet.
Ptolemäus VI. Philmetor von Ägypten¹¹⁶⁰ heiratete Kleopatra II. Philometor Soteira von Ägypten. Sie hatten zwei Töchter:
Kleopatra IV. Thea von Syrien [von Ägypten]¹¹²¹ u164 v.Chr.
Kleopatra III. Philadelphus von Ägypten¹¹²³
Ptolemäus VIII. Euergetes von Ägypten¹¹²² heiratete Kleopatra II. Philometor Soteira von Ägypten.
1162. PTOLEMÄUS V. EPIPHANES VON ÄGYPTEN (Heinrichs 40 x Ur-Großvater) wurde als Sohn von Ptolemäus IV. Philopator I. Tryphon von Ägypten¹¹⁹⁷ und Arsinoe III. von Ägypten¹¹⁹⁸, geboren.
1163. KLEOPATRA VON ÄGYPTEN [VON SYRIEN] (Heinrichs 40 x Ur-Großmutter) wurde ungefähr 204 v.Chr. als Tochter von Antiochus III. Seleucids der Große von Syrien¹¹⁹³ und Laodike von Syrien [von Pontos]¹¹⁹⁴, geboren. Kleopatra starb 173 v.Chr., im Alter von zirka 31 Jahren.
Ptolemäus V. Epiphanes von Ägypten¹¹⁶² heiratete Kleopatra von Ägypten [von Syrien]. Sie hatten drei Kinder:
Ptolemäus VI. Philmetor von Ägypten¹¹⁶⁰ 210 v.Chr.
Kleopatra II. Philometor Soteira von Ägypten¹¹⁶¹
Ptolemäus VIII. Euergetes von Ägypten¹¹²²
1164. FRANCUS I. UNBEKANNT (Heinrichs 40 x Ur-Großvater) wurde als Sohn von Antharius Unbekannt¹¹⁹⁹, geboren.
Francus hatte einen Sohn:
Chlodius II. Unbekannt¹¹²⁴
1165. ENEID CAPOIR AP-PYR ROI DE BRETAGNE (Heinrichs 40 x Ur-Großvater) wurde 170 v.Chr. geboren.
Eneid hatte einen Sohn:
Manogan Ap-Capoir roi de Bretagne¹¹²⁵ 130 v.Chr.
1166. APPIUS CLAUDIUS NERO UNBEKANNT (Heinrichs 40 x Ur-Großvater) wurde als Sohn von Tiberius Claudius Nero Unbekannt¹²⁰⁰, geboren.
Appius hatte einen Sohn:
Tiberius Claudius Nero Unbekannt¹¹²⁶
1167. GAIUS OCTAVIUS UNBEKANNT (Heinrichs 40 x Ur-Großvater) wurde als Sohn von Gaius Octavius Unbekannt¹²⁰¹, geboren.
Gaius hatte einen Sohn:
Gaius Octavius Unbekannt¹¹²⁸
1168. ATIUS BALBUS UNBEKANNT (Heinrichs 40 x Ur-Großvater).
1169. LUCILIA UNBEKANNT (Heinrichs 40 x Ur-Großmutter) wurde als Tochter von Manius Lucilius Unbekannt¹²⁰², geboren.
Atius Balbus Unbekannt¹¹⁶⁸ heiratete Lucilia Unbekannt. Sie hatten einen Sohn:
Marcus Atius II. Balbus¹¹²⁹ 105 v.Chr.
1170. GAIUS IULIUS III. CAESAR (Heinrichs 40 x Ur-Großvater) wurde ungefähr 140 v.Chr., in Roma, Lazio, Italien, als Sohn von Gaius Iulius Julius II. Caesar¹²⁰³ und Marcia Caesar [Regia]¹²⁰⁴, geboren. Gaius starb 85 v.Chr., im Alter von zirka 55 Jahren, in Pisa, Toscana, Italy.
1171. AURELIA CAESAR [COTTA] (Heinrichs 40 x Ur-Großmutter) wurde 120 v.Chr. als Tochter von Lucius Aurelius Cotta Unbekannt¹²⁰⁵, geboren. Aurelia starb 54 v.Chr., im Alter von zirka 66 Jahren.
Gaius Iulius III. Caesar¹¹⁷⁰ heiratete Aurelia Caesar [Cotta]. Sie hatten eine Tochter:
Julia Caesaris Balbus [Minor]¹¹³⁰ 101 v.Chr.

1172. GAIUS II. OCTAVIUS (Heinrichs 40 x Ur-Großvater) wurde ungefähr 200 v.Chr., in Roma, Lazio, Italien, als Sohn von Gaius I. Octavius ¹²⁰⁶, geboren.
Gaius hatte einen Sohn:
Gaius Octavius III ¹¹³¹ u150 v.Chr.
1173. CERWYD UNBEKANNT (Heinrichs 40 x Ur-Großvater) wurde als Sohn von Crydon Unbekannt ¹²⁰⁷, geboren.
Cerwyd hatte einen Sohn:
Eneid Unbekannt ¹¹³³
1174. SHEMAIAH BEN SHLOMO UNBEKANNT (Heinrichs 40 x Ur-Großvater) wurde als Sohn von Shlomo ben David Unbekannt ¹²⁰⁸, geboren. Shemaiah starb in Y.
Shemaiah hatte einen Sohn:
David ben Shemaiah Unbekannt ¹¹³⁴
1175. PHARNABAZE II KÖNIG VON IBERIA (Heinrichs 40 x Ur-Großvater) wurde als Sohn von Artoces I König von Iberia ¹²⁰⁹, geboren.
1176. N.N. PRINZESSIN VON IBERIA [VON ARMENIEN] (Heinrichs 40 x Ur-Großmutter) wurde als Tochter von Tigranes II. der Große König von Armenien ¹²¹⁰ und Kleopatra von Armenien [von Pontos] ¹²¹¹, geboren.
Pharnabaze II König von Iberia ¹¹⁷⁵ heiratete N.N. Prinzessin von Iberia [von Armenien]. Sie hatten eine Tochter:
N.N. Prinzessin Koudjide [von Iberia] ¹¹³⁷
1177. SEXTUS APPIUS (Heinrichs 40 x Ur-Großvater) wurde ungefähr 10 n.Chr. geboren.
Sextus hatte einen Sohn:
Sextus Appius Severus ¹¹³⁸ u35 n.Chr.
1178. CERI HIR LYNGWYN UNBEKANNT (Heinrichs 40 x Ur-Großvater) wurde als Sohn von Caid (Ceidio) Unbekannt ¹²¹², geboren.
Ceri hatte einen Sohn:
Baran Unbekannt ¹¹³⁹
1179. MELCHI (MELKI) UNBEKANNT (Heinrichs 40 x Ur-Großvater) wurde als Sohn von Janna (Jannai) Unbekannt ¹²¹³, geboren.
Melchi hatte einen Sohn:
Levi Unbekannt ¹¹⁴⁰
1180. TITUS CAESAR (Heinrichs 40 x Ur-Großvater) wurde am 30. Dezember 39 n.Chr. als Sohn von Titus Flavius Sabinus Vespasianus Caesar Vespian ¹²¹⁴ und Flavia Vespian [Domitilia] ¹²¹⁵, geboren. Titus starb am 13. September 81 n.Chr., im Alter von 41 Jahren.
1181. MARCIA CAESAR [FURNILLA] (Heinrichs 40 x Ur-Großmutter) wurde als Tochter von Quintus Marcius Barea Sura ¹²¹⁶ und Antonia Sura [Furnilla] ¹²¹⁷, geboren.
Titus Caesar ¹¹⁸⁰ heiratete Marcia Caesar [Furnilla]. Sie hatten eine Tochter:
Flavia Julia Flavius [Titi] ¹¹⁴² 64 n.Chr.
1182. AEMILLIA LEPIDA (Heinrichs 40 x Ur-Großmutter) wurde als Tochter von Julia (Minor IV) Vipsania ¹²¹⁸, geboren.
Aemillia gebar eine Tochter:
Junia Lepidia ¹¹⁴³
1183. ARAM BEN ESROM UNBEKANNT (Heinrichs 40 x Ur-Großvater) wurde als Sohn von Esrom ben Perez Unbekannt ¹²¹⁹, geboren.
1184. ZERAH (ZARAH) (Heinrichs 40 x Ur-Großmutter) wurde als Tochter von Juda ben Jakob ¹²²¹ und Tamar Unbekannt ¹²²², geboren.
Zerah heiratete zweimal. Sie war mit Aram ben Esrom Unbekannt ¹¹⁸³ und Perez ben Judah ¹¹⁸⁵ verheiratet.
Aram ben Esrom Unbekannt ¹¹⁸³ heiratete Zerah (Zarah). Sie hatten einen Sohn:
Dardanos Unbekannt ¹¹⁴⁴
1185. PEREZ BEN JUDAH (Heinrichs 40 x Ur-Großvater) wurde als Sohn von Juda ben Jakob ¹²²¹ und Tamar Unbekannt ¹²²², geboren.
Perez ben Judah heiratete Zerah (Zarah) ¹¹⁸⁴. Sie hatten zwei Söhne:
Esrom ben Phares ¹⁷⁸⁸
Dardanos Unbekannt ¹¹⁴⁴
1186. TEUKROS I. UNBEKANNT (Heinrichs 40 x Ur-Großvater) wurde als Sohn von Skamander Unbekannt ¹⁰²³ und Idaia Unbekannt ¹⁰²⁴, geboren.
Teukros hatte eine Tochter:
Bateja Unbekannt ¹¹⁴⁵

Generation von 41 x Ur-Großeltern

1187. MASINISSA VON NUMIDIEN (Heinrichs 41 x Ur-Großvater) wurde ungefähr 238 v.Chr. als Sohn von Gaia von Numidien¹²²³, geboren. Masinissa starb ungefähr 148 v.Chr., im Alter von zirka 90 Jahren.
Masinissa hatte einen Sohn:
Manastabal von Numidien¹¹⁴⁷ u190 v.Chr.
1188. SEXTUS IULIUS II. CAESAR (Heinrichs 41 x Ur-Großvater) wurde ungefähr 200 v.Chr., in Roma, Lazio, Italien, als Sohn von Sextus Iulius I. Caesar¹²²⁴, geboren. Sextus war beschäftigt in Consul 157 BCE, Procos. Liguria 181 BCE, with Sempronius Bloesus, was a Roman Ambassador for restoring liberty to the people of Abdera, 169 BCE, and was Consul in 156 B.C. About this time water clocks were invented., Roman Ambassador, Praetor 208 BCE/. Sextus starb 146 v.Chr., im Alter von zirka 54 Jahren.
Sextus hatte einen Sohn:
Lucius Iulius II. Caesar¹¹⁵⁰ 143 v.Chr.
1189. MARCUS FULVIUS FLACCUS UNBEKANNT (Heinrichs 41 x Ur-Großvater) wurde als Sohn von Fulvius Flaccus Unbekannt¹²²⁵, geboren.
Marcus hatte einen Sohn:
Marcus Fulvius Flaccus Unbekannt¹¹⁵²
1190. PHRIAPITES VON PARTHIEN (Heinrichs 41 x Ur-Großvater) wurde 215 v.Chr. als Sohn von N.N. von Parthien¹²²⁶, geboren. Phriapites starb 176 v.Chr., im Alter von zirka 39 Jahren.
Phriapites hatte einen Sohn:
Artabanos I. von Parthien¹¹⁵³
1191. ARSAMES I. VON ARMENIEN (Heinrichs 41 x Ur-Großvater) wurde ungefähr 240 v.Chr. als Sohn von Samos I. König von Armenien¹²²⁷, geboren.
Arsames heiratete seine indirekte Verwandte, Laodike von Syrien¹¹¹⁹.
Arsames I. von Armenien heiratete Laodike von Syrien¹¹¹⁹. Sie hatten zwei Söhne:
Orontes IV. von Armenien¹¹⁵⁴
Xerxes I. König von Armenien¹³⁵⁴ 240
1192. MITHRIDATES III. VON PONTOS (Heinrichs 41 x Ur-Großvater) wurde ungefähr 247 v.Chr. als Sohn von Mithridates II. von Pontos¹²²⁸ und Laodice II. Seleucids von Syrien¹²²⁹, geboren. Mithridates starb 185 v.Chr., im Alter von zirka 62 Jahren.
Mithridates hatte einen Sohn:
Pharnakes I. von Pontos¹¹⁵⁵
1193. ANTIOCHUS III. SELEUCIDS DER GROßE VON SYRIEN (Heinrichs 41 x Ur-Großvater) wurde ungefähr 240 v.Chr. als Sohn von Seleucus II. Seleucids Callicinus König von Syrien¹²³⁰ und Laodice II. Seleucids von Syrien¹²²⁹, geboren.
Antiochus starb am 4. Juni 187 v.Chr., im Alter von zirka 52 Jahren.
1194. LAODIKE VON SYRIEN [VON PONTOS] (Heinrichs 41 x Ur-Großmutter) wurde ungefähr 240 v.Chr. als Tochter von Mithridates II. von Pontos¹²²⁸ und Laodice II. Seleucids von Syrien¹²²⁹, geboren. Laodike starb nach 192 v.Chr., als sie älter als 48 Jahre war.
Antiochus III. Seleucids der Große von Syrien¹¹⁹³ heiratete Laodike von Syrien [von Pontos]. Sie hatten fünf Kinder:
Seleukos IV. Philopator von Syrien¹¹⁹⁵ 219 v.Chr.
Antiochos IV. von Syrien¹¹⁵⁶ u215 v.Chr.
Laodike von Syrien¹¹⁵⁷ u210 v.Chr.
Kleopatra von Ägypten [von Syrien]¹¹⁶³ u204 v.Chr.
Antiochis von Armenien [von Syrien]¹³⁵⁵ 225
1195. SELEUKOS IV. PHILOPATOR VON SYRIEN (Heinrichs 41 x Ur-Großvater) wurde 219 v.Chr. als Sohn von Antiochus III. Seleucids der Große von Syrien¹¹⁹³ und Laodike von Syrien [von Pontos]¹¹⁹⁴, geboren. Seleukos starb am 3. September 175 v.Chr., im Alter von zirka 44 Jahren.
1196. LAODIKE VON SYRIEN [VON MAKEDONIEN] (Heinrichs 41 x Ur-Großmutter) wurde als Tochter von Philipp V. von Makedonien¹²³² und Poykrateia von Makedonien [von Argos]¹²³³, geboren.
Seleukos IV. Philopator von Syrien¹¹⁹⁵ heiratete Laodike von Syrien [von Makedonien]. Sie hatten zwei Kinder:
Demetrios I. Soter von Syrien¹¹⁵⁸
Laodike von Syrien¹¹⁵⁹ u185
1197. PTOLEMÄUS IV. PHILOPATOR I. TRYPHON VON ÄGYPTEN (Heinrichs 41 x Ur-Großvater) wurde als Sohn von Ptolemäus III. Euergetes I. von Ägypten¹²³⁴ und Berenike II. von Ägypten [von Kyrene]¹²³⁵, geboren.
1198. ARSINOE III. VON ÄGYPTEN (Heinrichs 41 x Ur-Großmutter) wurde als Tochter von Ptolemäus III. Euergetes I. von Ägypten¹²³⁴ und Berenike II. von Ägypten [von Kyrene]¹²³⁵, geboren.

Ptolemäus IV. Philopator I. Tryphon von Ägypten¹¹⁹⁷ heiratete Arsinoe III. von Ägypten. Sie hatten einen Sohn:
Ptolemäus V. Epiphanes von Ägypten¹¹⁶²

1199. ANTHARIUS UNBEKANNT (Heinrichs 41 x Ur-Großvater) wurde als Sohn von Cassander Unbekannt¹²³⁶, geboren.
Antharius hatte einen Sohn:
Francus I. Unbekannt¹¹⁶⁴

1200. TIBERIUS CLAUDIUS NERO UNBEKANNT (Heinrichs 41 x Ur-Großvater).
Tiberius hatte einen Sohn:
Appius Claudius Nero Unbekannt¹¹⁶⁶

1201. GAIUS OCTAVIUS UNBEKANNT (Heinrichs 41 x Ur-Großvater).
Gaius hatte einen Sohn:
Gaius Octavius Unbekannt¹¹⁶⁷

1202. MANIUS LUCILIUS UNBEKANNT (Heinrichs 41 x Ur-Großvater) wurde in Suessa Aurunca geboren.
Manius hatte eine Tochter:
Lucilia Unbekannt¹¹⁶⁹

1203. GAIUS IULIUS JULUS II. CAESAR (Heinrichs 41 x Ur-Großvater) wurde ungefähr 163 v.Chr., in Roma, Lazio, Italien, als Sohn von Lucius Iulius I. Caesar¹²³⁷ und Cornelia Cinna Caesar Caesar [(Minor)]¹²³⁸, geboren. Gaius starb 147 v.Chr., im Alter von zirka 16 Jahren, in Roma, Lazio, Italien.

1204. MARCIA CAESAR [REGIA] (Heinrichs 41 x Ur-Großmutter) wurde ungefähr 163 v.Chr. als Tochter von Quintus Marcus II. Rex¹²³⁹, geboren.
Gaius Iulius Julius II. Caesar¹²⁰³ heiratete Marcia Caesar [Regia]. Sie hatten einen Sohn:
Gaius Iulius III. Caesar¹¹⁷⁰ u140 v.Chr.

1205. LUCIUS AURELIUS COTTA UNBEKANNT (Heinrichs 41 x Ur-Großvater) wurde als Sohn von Lucius Aurelius Cotta Unbekannt¹²⁴⁰, geboren.
Lucius hatte eine Tochter:
Aurelia Caesar [Cotta]¹¹⁷¹ 120 v.Chr.

1206. GAIUS I. OCTAVIUS (Heinrichs 41 x Ur-Großvater) wurde als Sohn von Eneius Octavius Rufus¹²⁴¹, geboren.
Gaius hatte einen Sohn:
Gaius II. Octavius¹¹⁷² u200 v.Chr.

1207. CRYDON UNBEKANNT (Heinrichs 41 x Ur-Großvater) wurde als Sohn von Dyfnarth (Cynfarch) Unbekannt¹²⁴², geboren.
Crydon hatte einen Sohn:
Cerwyd Unbekannt¹¹⁷³

1208. SHLOMO BEN DAVID UNBEKANNT (Heinrichs 41 x Ur-Großvater) wurde als Sohn von David ben Akkub Unbekannt¹²⁴³, geboren. Shlomo starb in Y.
Shlomo hatte einen Sohn:
Shemaiah ben Shlomo Unbekannt¹¹⁷⁴

1209. ARTOCES I KÖNIG VON IBERIA (Heinrichs 41 x Ur-Großvater) wurde als Sohn von Artaxias I König von Iberia¹²⁴⁴ und N.N. Prinzessin von Iberia¹²⁴⁵, geboren.
Artoces hatte einen Sohn:
Pharnabaze II König von Iberia¹¹⁷⁵

1210. TIGRANES II. DER GROßE KÖNIG VON ARMENIEN (Heinrichs 41 x Ur-Großvater) wurde als Sohn von Tigranes I. König von Armenien¹²⁴⁶ und Frau von Armenien [N.N.]¹²⁴⁷, geboren.

1211. KLEOPATRA VON ARMENIEN [VON PONTOS] (Heinrichs 41 x Ur-Großmutter) wurde als Tochter von Mithridates VI. Eupator Dionysos von Pontos¹²⁴⁸ und Laodike von Pontos¹²⁴⁹, geboren.
Tigranes II. der Große König von Armenien¹²¹⁰ heiratete Kleopatra von Armenien [von Pontos]. Sie hatten eine Tochter:
N.N. Prinzessin von Iberia [von Armenien]¹¹⁷⁶

1212. CAID (CEIDIO) UNBEKANNT (Heinrichs 41 x Ur-Großvater) wurde als Sohn von Arch (Arthen) Unbekannt¹²⁵⁰, geboren.
Caid hatte einen Sohn:
Ceri Hir Lyngwyn Unbekannt¹¹⁷⁸

1213. JANNA (JANNAI) UNBEKANNT (Heinrichs 41 x Ur-Großvater) wurde als Sohn von Joseph Unbekannt¹²⁵¹, geboren.
Janna hatte einen Sohn:
Melchi (Melki) Unbekannt¹¹⁷⁹

1214. TITUS FLAVIUS SABINUS VESPESIANUS CAESAR VESPIAN (Heinrichs 41 x Ur-Großvater) wurde am 17. November 9 n.Chr. als Sohn von Titus Flavius Sabinus¹²⁵² und Vaspasiana Sabinus [Pollo]¹²⁵³, geboren. Titus starb am 23. Juni 79 n.Chr., im Alter von 69 Jahren.
1215. FLAVIA VESPIAN [DOMITILIA] (Heinrichs 41 x Ur-Großmutter).
Titus Flavius Sabinus Vespasianus Caesar Vespian¹²¹⁴ heiratete Flavia Vespian [Domitilia]. Sie hatten einen Sohn:
Titus Caesar¹¹⁸⁰ 39 n.Chr.
1216. QUINTUS MARCIUS BAREA SURA (Heinrichs 41 x Ur-Großvater) wurde in Roma, Lazio, Italien als Sohn von Quintus Marcius Barea¹²⁵⁴, geboren.
1217. ANTONIA SURA [FURNILLA] (Heinrichs 41 x Ur-Großmutter).
Quintus Marcius Barea Sura¹²¹⁶ heiratete Antonia Sura [Furnilla]. Sie hatten eine Tochter:
Marcia Caesar [Furnilla]¹¹⁸¹
1218. JULIA (MINOR IV) VIPSANIA (Heinrichs 41 x Ur-Großmutter) wurde als Tochter von Julia Augusta Caesonia¹²⁵⁵, geboren.
Julia gebar eine Tochter:
Aemillia Lepida¹¹⁸²
1219. ESROM BEN PEREZ UNBEKANNT (Heinrichs 41 x Ur-Großvater) wurde als Sohn von Epher (Atlas) Unbekannt¹²⁵⁶, geboren.
Esrom hatte einen Sohn:
Aram ben Esrom Unbekannt¹¹⁸³
1220. HARAN UNBEKANNT (Heinrichs 41 x Ur-Großvater) wurde als Sohn von Terah ben Nahor¹²⁵⁷ und Edna Nahor¹²⁵⁸, geboren.
Haran heiratete zweimal, einschließlich .
Haran hatte zwei Söhne:
Aram ben Esrom Unbekannt¹¹⁸³
Esrom ben Perez Unbekannt¹²¹⁹
Haran hatte eine Tochter:
Frau Milcah¹³⁶⁴
1221. JUDA BEN JAKOB (Heinrichs 41 x Ur-Großvater) wurde als Sohn von Jacob ben Isaac¹²⁵⁹ und Leah Isaac¹²⁶⁰, geboren.
1222. TAMAR UNBEKANNT (Heinrichs 41 x Ur-Großmutter) wurde als Tochter von Epher (Atlas) Unbekannt¹²⁵⁶, geboren.
Tamar heiratete zweimal. Sie war mit Juda ben Jakob¹²²¹ und Cambo (Jupiter II.) Unbekannt¹⁷⁷⁰ (ihren Großonkel 5. Grades) verheiratet.
Juda ben Jakob¹²²¹ heiratete Tamar Unbekannt. Sie hatten zwei Kinder:
Zerah (Zarah)¹¹⁸⁴
Perez ben Judah¹¹⁸⁵

Generation von 42 x Ur-Großeltern

1223. GAIA VON NUMIDIEN (Heinrichs 42 x Ur-Großvater) wurde ungefähr 270 v.Chr. als Sohn von Zilamsam Unbekannt¹²⁶¹, geboren. Gaia starb ungefähr 290 v.Chr., im Alter von zirka -20 Jahren.
Gaia hatte einen Sohn:
Masinissa von Numidien¹¹⁸⁷ u238 v.Chr.
1224. SEXTUS IULIUS I. CAESAR (Heinrichs 42 x Ur-Großvater) wurde ungefähr 250 v.Chr., in Roma, Lazio, Italien, als Sohn von Lucius Iulius I. Caesar¹²³⁷ und Cornelia Cinna Caesar Caesar [(Minor)]¹²³⁸, geboren. Sextus war beschäftigt in Praetor in 166 BC unter Nomen Lucius/. Er war beschäftigt in Tribune & Governor of Ligurie, Military Tribune, Tribune/. Sextus starb 208 v.Chr., im Alter von zirka 42 Jahren, in Roma, Lazio, Italien.
Sextus hatte einen Sohn:
Sextus Iulius II. Caesar¹¹⁸⁸ u200 v.Chr.
1225. FULVIUS FLACCUS UNBEKANNT (Heinrichs 42 x Ur-Großvater) wurde als Sohn von Gaius Fulvius Flaccus Unbekannt¹²⁶², geboren.
Fulvius hatte einen Sohn:
Marcus Fulvius Flaccus Unbekannt¹¹⁸⁹
1226. N.N. VON PARTHIEN (Heinrichs 42 x Ur-Großvater) wurde ungefähr 250 v.Chr. als Sohn von Tiridates I. von Parthien¹²⁶³, geboren. N.N. starb 176 v.Chr., im Alter von zirka 74 Jahren.
N.N. hatte einen Sohn:
Phriapites von Parthien¹¹⁹⁰ 215 v.Chr.

1227. SAMOS I. KÖNIG VON ARMENIEN (Heinrichs 42 x Ur-Großvater) wurde ungefähr 270 v.Chr. geboren.
Samos hatte einen Sohn:
Arsames I. von Armenien¹¹⁹¹ u240 v.Chr.
1228. MITHRIDATES II. VON PONTOS (Heinrichs 42 x Ur-Großvater) wurde ungefähr 265 v.Chr. als Sohn von Ariobarzane III. von Pontos¹²⁶⁴, geboren. Mithridates starb 220 v.Chr., im Alter von zirka 45 Jahren.
1229. LAODICE II. SELEUCIDS VON SYRIEN (Heinrichs 42 x Ur-Großmutter) wurde ungefähr 260 v.Chr. als Tochter von Antiochus II. Theos Seleucids König von Syrien¹²⁶⁵ und Laodike I. von Syrien¹²⁶⁶, geboren.
Laodice heiratete zweimal. Sie war mit Mithridates II. von Pontos¹²²⁸ und Seleucus II. Seleucids Callicinus König von Syrien¹²³⁰ verheiratet.
Mithridates II. von Pontos¹²²⁸ heiratete Laodice II. Seleucids von Syrien. Sie hatten zwei Kinder:
Mithridates III. von Pontos¹¹⁹² u247 v.Chr.
Laodike von Syrien [von Pontos]¹¹⁹⁴ u240 v.Chr.
1230. SELEUCUS II. SELEUCIDS CALLICINUS KÖNIG VON SYRIEN (Heinrichs 42 x Ur-Großvater) wurde als Sohn von Antiochus II. Theos Seleucids König von Syrien¹²⁶⁵ und Laodike I. von Syrien¹²⁶⁶, geboren.
Seleucus II. Seleucids Callicinus König von Syrien heiratete Laodice II. Seleucids von Syrien¹²²⁹. Sie hatten einen Sohn:
Antiochus III. Seleucids der Große von Syrien¹¹⁹³ u240 v.Chr.
1231. MITHRIDATES I. (III.) KTISTES VON PONTOS (Heinrichs 42 x Ur-Großvater) wurde 338 v.Chr. als Sohn von Ariobarzanes von Phrygien¹²⁶⁷, geboren. Mithridates starb 266 v.Chr., im Alter von zirka 72 Jahren.
Mithridates hatte zwei Kinder:
Ariobarzane III. von Pontos¹²⁶⁴ u300 v.Chr.
Laodike von Syrien [von Pontos]¹¹⁹⁴ u240 v.Chr.
1232. PHILIPP V. VON MAKEDONIEN (Heinrichs 42 x Ur-Großvater) wurde 237 v.Chr. als Sohn von Demetrius II. (Aitolikos) Koenig von Makedonien¹²⁶⁸ und Phthia von Makedonien [von Epiros]¹²⁶⁹, geboren. Philipp starb 178 v.Chr., im Alter von zirka 59 Jahren.
1233. POYKRATEIA VON MAKEDONIEN [VON ARGOS] (Heinrichs 42 x Ur-Großmutter) wurde als Tochter von Polykrates von Argos¹²⁷⁰, geboren.
Philipp V. von Makedonien¹²³² heiratete Poykrateia von Makedonien [von Argos]. Sie hatten eine Tochter:
Laodike von Syrien [von Makedonien]¹¹⁹⁶
1234. PTOLEMÄUS III. EUERGETES I. VON ÄGYPTEN (Heinrichs 42 x Ur-Großvater) wurde als Sohn von Ptolemäus II. Philadelphos von Ägypten¹²⁷¹ und Arsinoe I. von Ägypten [von Thrakien]¹²⁷², geboren.
1235. BERENIKE II. VON ÄGYPTEN [VON KYRENE] (Heinrichs 42 x Ur-Großmutter) wurde als Tochter von Magas von Kyrene¹²⁷³ und Apama II. von Kyrene [von Syrien]¹²⁷⁴, geboren.
Ptolemäus III. Euergetes I. von Ägypten¹²³⁴ heiratete Berenike II. von Ägypten [von Kyrene] ungefähr 250. Sie hatten zwei Kinder:
Ptolemäus IV. Philopator I. Tryphon von Ägypten¹¹⁹⁷
Arsinoe III. von Ägypten¹¹⁹⁸
1236. CASSANDER UNBEKANNT (Heinrichs 42 x Ur-Großvater) wurde als Sohn von Merodach Unbekannt¹²⁷⁵, geboren.
Cassander hatte einen Sohn:
Antharius Unbekannt¹¹⁹⁹
1237. LUCIUS IULIUS I. CAESAR (Heinrichs 42 x Ur-Großvater) wurde ungefähr 280 v.Chr., in Roma, Lazio, Italien, als Sohn von Numerius Julius Caesar¹²⁷⁶, geboren. 267 v.Chr., im Alter von zirka 13 Jahren, war er beschäftigt in Consul/. Lucius starb 250 v.Chr., im Alter von zirka 30 Jahren.
1238. CORNELIA CINNA CAESAR CAESAR [(MINOR)] (Heinrichs 42 x Ur-Großmutter) wurde ungefähr 280 v.Chr. geboren.
Lucius Iulius I. Caesar¹²³⁷ heiratete Cornelia Cinna Caesar Caesar [(Minor)]. Sie hatten zwei Söhne:
Sextus Iulius I. Caesar¹²²⁴ u250 v.Chr.
Gaius Iulius Julius II. Caesar¹²⁰³ u163 v.Chr.
1239. QUINTUS MARCIUS II. REX (Heinrichs 42 x Ur-Großvater) wurde ungefähr 140 v.Chr. als Sohn von Quintus Marcius I. Rex¹²⁷⁷, geboren.
Quintus hatte eine Tochter:
Marcia Caesar [Regia]¹²⁰⁴ u163 v.Chr.
1240. LUCIUS AURELIUS COTTA UNBEKANNT (Heinrichs 42 x Ur-Großvater) wurde als Sohn von Lucius Aurelius Cotta Unbekannt¹²⁷⁸, geboren.
Lucius hatte einen Sohn:
Lucius Aurelius Cotta Unbekannt¹²⁰⁵

1241. ENEIUS OCTAVIUS RUFUS (Heinrichs 42 x Ur-Großvater). Eneius war beschäftigt in Chancellor of the Republic of Rome/.
Eneius hatte einen Sohn:
Gaius I. Octavius¹²⁰⁶
1242. DYFNARTH (CYNFARCH) UNBEKANNT (Heinrichs 42 x Ur-Großvater) wurde als Sohn von Prydain Unbekannt¹²⁷⁹, geboren.
Dyfnarth hatte einen Sohn:
Crydon Unbekannt¹²⁰⁷
1243. DAVID BEN AKKUB UNBEKANNT (Heinrichs 42 x Ur-Großvater) wurde als Sohn von Akkub ben Elioenai Unbekannt¹²⁸⁰, geboren. David starb in Y.
David hatte einen Sohn:
Shlomo ben David Unbekannt¹²⁰⁸
1244. ARTAXIAS I KÖNIG VON IBERIA (Heinrichs 42 x Ur-Großvater) wurde als Sohn von Artavasde I König von Iberia¹²⁸¹, geboren.
1245. N.N. PRINZESSIN VON IBERIA (Heinrichs 42 x Ur-Großmutter) wurde als Tochter von Meribane I König von Iberia¹²⁸² und N.N. Prinzessin von Iberia¹²⁸³, geboren.
Artaxias I König von Iberia¹²⁴⁴ heiratete N.N. Prinzessin von Iberia. Sie hatten einen Sohn:
Artoces I König von Iberia¹²⁰⁹
1246. TIGRANES I. KÖNIG VON ARMENIEN (Heinrichs 42 x Ur-Großvater) wurde ungefähr 140 v.Chr. als Sohn von Artaxias I. König von Armenien¹²⁸⁴, geboren. Tigranes starb ungefähr 55 v.Chr., im Alter von zirka 85 Jahren.
1247. FRAU VON ARMENIEN [N.N.] (Heinrichs 42 x Ur-Großmutter).
Tigranes I. König von Armenien¹²⁴⁶ heiratete Frau von Armenien [N.N.]. Sie hatten einen Sohn:
Tigranes II. der Große König von Armenien¹²¹⁰
1248. MITHRIDATES VI. EUPATOR DIONYSOS VON PONTOS (Heinrichs 42 x Ur-Großvater) wurde als Sohn von Mithridates V. Euergetes von Pontos¹¹¹⁸ und Laodike von Syrien¹¹¹⁹, geboren.
1249. LAODIKE VON PONTOS (Heinrichs 42 x Ur-Großmutter) wurde als Tochter von Mithridates V. Euergetes von Pontos¹¹¹⁸ und Laodike von Syrien¹¹¹⁹, geboren.
Mithridates VI. Eupator Dionysos von Pontos¹²⁴⁸ heiratete Laodike von Pontos. Sie hatten eine Tochter:
Kleopatra von Armenien [von Pontos]¹²¹¹
1250. ARCH (ARTHEN) UNBEKANNT (Heinrichs 42 x Ur-Großvater) wurde als Sohn von Meirion Unbekannt¹²⁸⁵, geboren.
Arch hatte einen Sohn:
Caid (Ceidio) Unbekannt¹²¹²
1251. JOSEPH UNBEKANNT (Heinrichs 42 x Ur-Großvater) wurde als Sohn von Mattathias Unbekannt¹²⁸⁶, geboren.
Joseph hatte einen Sohn:
Janna (Jannai) Unbekannt¹²¹³
1252. TITUS FLAVIUS SABINUS (Heinrichs 42 x Ur-Großvater) wurde 20 v.Chr., in Rieti, Lazio, Italien, als Sohn von Titus Flavius Petro¹²⁸⁷ und Frau Petro [Tertullus]¹²⁸⁸, geboren.
1253. VASPASIANA SABINUS [POLLO] (Heinrichs 42 x Ur-Großmutter).
Titus Flavius Sabinus¹²⁵² heiratete Vaspasiana Sabinus [Pollo]. Sie hatten einen Sohn:
Titus Flavius Sabinus Vespasianus Caesar Vespian¹²¹⁴ 9 n.Chr.
1254. QUINTUS MARCIUS BAREA (Heinrichs 42 x Ur-Großvater).
Quintus hatte einen Sohn:
Quintus Marcius Barea Sura¹²¹⁶
1255. JULIA AUGUSTA CAESONIA (Heinrichs 42 x Ur-Großmutter) wurde als Tochter von Gaius Octavius Augustus Kaiser von Rom¹²⁸⁹, geboren.
Julia gebar eine Tochter:
Julia (Minor IV) Vipsania¹²¹⁸
1256. EPHER (ATLAS) UNBEKANNT (Heinrichs 42 x Ur-Großvater) wurde als Sohn von Midian Unbekannt¹²⁹⁰, geboren.
Epher hatte zwei Kinder:
Esrom ben Perez Unbekannt¹²¹⁹
Tamar Unbekannt¹²²²
1257. TERAH BEN NAHOR (Heinrichs 42 x Ur-Großvater), auch verzeichnet als Terah ben, wurde als Sohn von Nahor ben Serug¹²⁹¹ und Frau Serug [Jaska]¹²⁹², geboren.
Terah heiratete zweimal. Er war mit Edna Nahor¹²⁵⁸ und Tohwait Nahor¹³⁵⁸ (seine indirekte Verwandte) verheiratet.

1258. EDNA NAHOR (Heinrichs 42 x Ur-Großmutter) wurde als Tochter von Abram Unbekannt¹²⁹³ und De Ur Unbekannt¹²⁹⁴, geboren.
 Terah ben Nahor¹²⁵⁷ heiratete Edna Nahor. Sie hatten drei Söhne:
 Abraham ben Terah¹³²⁴
 Nahor Unbekannt¹³⁶³
 Haran Unbekannt¹²²⁰
1259. JACOB BEN ISAAC (Heinrichs 42 x Ur-Großvater), auch verzeichnet als Jakob ben, wurde als Sohn von Isaac ben Abraham¹²⁹⁵ und Rebecca Abraham¹²⁹⁶, geboren.
1260. LEAH ISAAC (Heinrichs 42 x Ur-Großmutter) wurde als Tochter von Herrn Laban¹²⁹⁷, geboren.
 Jacob ben Isaac¹²⁵⁹ heiratete Leah Isaac. Sie hatten einen Sohn:
 Juda ben Jakob¹²²¹

Generation von 43 x Ur-Großeltern

1261. ZILAMSAM UNBEKANNT (Heinrichs 43 x Ur-Großvater) wurde ungefähr 300 v.Chr. geboren.
 Zilamsam hatte einen Sohn:
 Gaia von Numidien¹²²³ u270 v.Chr.
1262. GAIUS FULIVUS FLACCUS UNBEKANNT (Heinrichs 43 x Ur-Großvater) wurde als Sohn von Marcus Fulvius Flaccus Unbekannt¹²⁹⁹, geboren.
 Gaius hatte einen Sohn:
 Fulvius Flaccus Unbekannt¹²²⁵
1263. TIRIDATES I. VON PARTHIEN (Heinrichs 43 x Ur-Großvater) wurde 285 v.Chr. geboren. Tiridates starb 217 v.Chr., im Alter von zirka 68 Jahren.
 Tiridates hatte einen Sohn:
 N.N. von Parthien¹²²⁶ u250 v.Chr.
1264. ARIOBARZANE III. VON PONTOS (Heinrichs 43 x Ur-Großvater) wurde ungefähr 300 v.Chr. als Sohn von Mithridates I. (III.) Ktistes von Pontos¹²³¹, geboren. Ariobarzane starb 250 v.Chr., im Alter von zirka 50 Jahren.
 Ariobarzane hatte einen Sohn:
 Mithridates II. von Pontos¹²²⁸ u265 v.Chr.
1265. ANTIOCHUS II. THEOS SELEUCIDS KÖNIG VON SYRIEN (Heinrichs 43 x Ur-Großvater) wurde 287 v.Chr. als Sohn von Antiochos I. Soter Seleucids König von Syrien¹³⁰⁰ und Strakonike I. von Makedonien¹³⁰¹, geboren.
 Weitere Informationen über Antiochos. Geburt(?) 287, als Kleinkind.
1266. LAODIKE I. VON SYRIEN (Heinrichs 43 x Ur-Großmutter) wurde als Tochter von Achaïos d.A. von Syrien¹³⁰² und Aesopia von Syrien [von Makedonien]¹³⁰³, geboren.
 Antiochos II. Theos Seleucids König von Syrien¹²⁶⁵ heiratete Laodike I. von Syrien. Sie hatten zwei Kinder:
 Seleucus II. Seleucids Callicinus König von Syrien¹²³⁰
 Laodice II. Seleucids von Syrien¹²²⁹ u260 v.Chr.
1267. ARIOBARZANES VON PHRYGIEN (Heinrichs 43 x Ur-Großvater) wurde ungefähr 365 v.Chr. als Sohn von Ariobarzanes II. von Phrygien¹³⁰⁴, geboren. Ariobarzanes starb 338 v.Chr., im Alter von zirka 27 Jahren.
 Ariobarzanes hatte einen Sohn:
 Mithridates I. (III.) Ktistes von Pontos¹²³¹ 338 v.Chr.
1268. DEMETRIUS II. (AITOLIKOS) KOENIG VON MAKEDONIEN (Heinrichs 43 x Ur-Großvater) wurde ungefähr 278 v.Chr. als Sohn von Antigonas II. Gontas von Makedonien¹³⁰⁵ und Phila II. von Makedonien [von Syrien]¹³⁰⁶, geboren.
 Demetrius starb 229 v.Chr., im Alter von zirka 49 Jahren.
1269. PHTHIA VON MAKEDONIEN [VON EPIROS] (Heinrichs 43 x Ur-Großmutter) wurde ungefähr 270 v.Chr. als Tochter von Alexander II. von Epiros¹³⁰⁷ und Olympias von Epiros¹³⁰⁸, geboren.
 Demetrius II. (Aitolikos) Koenig von Makedonien¹²⁶⁸ heiratete, im Alter von zirka 39 Jahren, Phtia von Makedonien [von Epiros], im Alter von zirka 31 Jahren, 239 v.Chr. Sie hatten einen Sohn:
 Philipp V. von Makedonien¹²³² 237 v.Chr.
1270. POLYKRATES VON ARGOS (Heinrichs 43 x Ur-Großvater).
 Polykrates hatte eine Tochter:
 Poykrateia von Makedonien [von Argos]¹²³³
1271. PTOLEMÄUS II. PHILADELPHOS VON ÄGYPTEN (Heinrichs 43 x Ur-Großvater) wurde als Sohn von Ptolemäus I. Soter von Ägypten¹³⁰⁹ und Berenike I. von Ägypten [von Makedonien]¹³¹⁰, geboren.
 Ptolemäus heiratete zweimal. Er war mit Arsinoe I. von Ägypten [von Thrakien]¹²⁷² und Arsinoe II. Philadelphie Unbekannt¹²⁹⁸ (seine Schwester) verheiratet.

1272. ARSINOE I. VON ÄGYPTEN [VON THRAKIEN] (Heinrichs 43 x Ur-Großmutter) wurde als Tochter von Lysimachos von Thrakien¹³¹¹ und Nikäa von Thrakien [von Makedonien]¹³¹², geboren.
Ptolemäus II. Philadelphos von Ägypten¹²⁷¹ heiratete Arsinoe I. von Ägypten [von Thrakien]. Sie hatten einen Sohn:
Ptolemäus III. Euergetes I. von Ägypten¹²³⁴
1273. MAGAS VON KYRENE (Heinrichs 43 x Ur-Großvater).
1274. APAMA II. VON KYRENE [VON SYRIEN] (Heinrichs 43 x Ur-Großmutter) wurde als Tochter von Antiochos I. Soter Seleucids König von Syrien¹³⁰⁰ und Strakonike I. von Makedonien¹³⁰¹, geboren.
Magas von Kyrene¹²⁷³ heiratete Apama II. von Kyrene [von Syrien] vor 274. Sie hatten eine Tochter:
Berenike II. von Ägypten [von Kyrene]¹²³⁵
1275. MERODACH UNBEKANNT (Heinrichs 43 x Ur-Großvater) wurde als Sohn von Clodomir II. Unbekannt¹³¹³, geboren.
Merodach hatte einen Sohn:
Cassander Unbekannt¹²³⁶
1276. NUMERIUS JULIUS CAESAR (Heinrichs 43 x Ur-Großvater) wurde ungefähr 300 v.Chr., in Roma, Lazio, Italien, als Sohn von Lucius Iulius Libo II¹³¹⁴, geboren. Numerius starb 267 v.Chr., im Alter von zirka 33 Jahren.
Numerius hatte einen Sohn:
Lucius Iulius I. Caesar¹²³⁷ u280 v.Chr.
1277. QUINTUS MARCIUS I. REX (Heinrichs 43 x Ur-Großvater) wurde als Sohn von Marcus Marcius Unbekannt¹³¹⁵, geboren.
Quintus hatte einen Sohn:
Quintus Marcius II. Rex¹²³⁹ u140 v.Chr.
1278. LUCIUS AURELIUS COTTA UNBEKANNT (Heinrichs 43 x Ur-Großvater) wurde als Sohn von Gaius Aurelius Cotta Unbekannt¹³¹⁶, geboren.
Lucius hatte einen Sohn:
Lucius Aurelius Cotta Unbekannt¹²⁴⁰
1279. PRYDAIN UNBEKANNT (Heinrichs 43 x Ur-Großvater) wurde als Sohn von Aedd Mawr Unbekannt¹³¹⁷, geboren.
Prydain hatte einen Sohn:
Dyfnarth (Cynfarch) Unbekannt¹²⁴²
1280. AKKUB BEN ELIOENAI UNBEKANNT (Heinrichs 43 x Ur-Großvater) wurde in Jerusalem als Sohn von Hizkiah Elioenai ben Neariah Unbekannt¹³¹⁸, geboren. Akkub starb in Y.
Akkub hatte einen Sohn:
David ben Akkub Unbekannt¹²⁴³
1281. ARTAVASDE I KÖNIG VON IBERIA (Heinrichs 43 x Ur-Großvater) wurde als Sohn von Artaxias I. König von Armenien¹²⁸⁴, geboren.
Artavasde hatte einen Sohn:
Artaxias I König von Iberia¹²⁴⁴
1282. MERIBANE I KÖNIG VON IBERIA (Heinrichs 43 x Ur-Großvater).
1283. N.N. PRINZESSIN VON IBERIA (Heinrichs 43 x Ur-Großmutter) wurde als Tochter von Sauromaces I König von Iberia¹³¹⁹ und Frau von Iberia [N.N.]¹³²⁰, geboren.
Meribane I König von Iberia¹²⁸² heiratete N.N. Prinzessin von Iberia. Sie hatten eine Tochter:
N.N. Prinzessin von Iberia¹²⁴⁵
1284. ARTAXIAS I. KÖNIG VON ARMENIEN (Heinrichs 43 x Ur-Großvater) wurde ungefähr 165 v.Chr. als Sohn von Zariadres (Zareh) I. König von Sophene¹³²¹, geboren.
Artaxias hatte zwei Söhne:
Artavasde I König von Iberia¹²⁸¹
Tigranes I. König von Armenien¹²⁴⁶ u140 v.Chr.
1285. MEIRION UNBEKANNT (Heinrichs 43 x Ur-Großvater) wurde als Sohn von Ceraint Unbekannt¹³²², geboren.
Meirion hatte einen Sohn:
Arch (Arthen) Unbekannt¹²⁵⁰
1286. MATTATHIAS UNBEKANNT (Heinrichs 43 x Ur-Großvater) wurde als Sohn von Amos Unbekannt¹³²³, geboren.
Mattathias hatte einen Sohn:
Joseph Unbekannt¹²⁵¹
1287. TITUS FLAVIUS PETRO (Heinrichs 43 x Ur-Großvater) wurde ungefähr 50 v.Chr. geboren.

1288. FRAU PETRO [TERTULLUS] (Heinrichs 43 x Ur-Großmutter).
Titus Flavius Petro¹²⁸⁷ heiratete Frau Petro [Tertullus]. Sie hatten einen Sohn:
Titus Flavius Sabinus¹²⁵² 20 v.Chr.
1289. GAIUS OCTAVIUS AUGUSTUS KAISER VON ROM (Heinrichs 43 x Ur-Großvater) wurde 63 v.Chr. als Sohn von Gaius IV. Octavius Triumvir von Rom¹⁰⁸⁸ und Atia Balba von Rom [Caesonia]¹⁰⁸⁹, geboren. Gaius starb 14 v.Chr., im Alter von zirka 49 Jahren.
Gaius hatte eine Tochter:
Julia Augusta Caesonia¹²⁵⁵
1290. MIDIAN UNBEKANNT (Heinrichs 43 x Ur-Großvater) wurde als Sohn von Abraham ben Terah¹³²⁴ und Frau Terah [Sarah]¹³²⁵, geboren.
Midian hatte einen Sohn:
Epher (Atlas) Unbekannt¹²⁵⁶
1291. NAHOR BEN SERUG (Heinrichs 43 x Ur-Großvater) wurde als Sohn von Serug ben Reu¹³²⁶ und Frau Reu [Melka]¹³²⁷, geboren.
1292. FRAU SERUG [JASKA] (Heinrichs 43 x Ur-Großmutter), auch verzeichnet als Jaska.
Nahor ben Serug¹²⁹¹ heiratete Frau Serug [Jaska]. Sie hatten einen Sohn:
Terah ben Nahor¹²⁵⁷
1293. ABRAM UNBEKANNT (Heinrichs 43 x Ur-Großvater) wurde als Sohn von Peleg Unbekannt¹³²⁸ und Lomna Unbekannt¹³²⁹, geboren.
1294. DE UR UNBEKANNT (Heinrichs 43 x Ur-Großmutter) wurde als Tochter von Serug ben Reu¹³²⁶ und Frau Reu [Melka]¹³²⁷, geboren.
Abram Unbekannt¹²⁹³ heiratete De Ur Unbekannt. Sie hatten eine Tochter:
Edna Nahor¹²⁵⁸
1295. ISAAC BEN ABRAHAM (Heinrichs 43 x Ur-Großvater) wurde als Sohn von Abraham ben Terah¹³²⁴ und Frau Terah [Sarah]¹³²⁵, geboren.
1296. REBECCA ABRAHAM (Heinrichs 43 x Ur-Großmutter) wurde als Tochter von Bethuel Unbekannt¹³³⁰ und Aramean Unbekannt¹³³¹, geboren.
Isaac ben Abraham¹²⁹⁵ heiratete Rebecca Abraham. Sie hatten einen Sohn:
Jacob ben Isaac¹²⁵⁹
1297. HERR LABAN (Heinrichs 43 x Ur-Großvater), auch verzeichnet als Laban, wurde als Sohn von Bethuel Unbekannt¹³³⁰ und Aramean Unbekannt¹³³¹, geboren.
Herr Laban hatte eine Tochter:
Leah Isaac¹²⁶⁰
1298. ARSINOE II. PHILADELPHIE UNBEKANNT (Heinrichs 43 x Ur-Großtante) wurde als Tochter von Ptolemäus I. Soter von Ägypten¹³⁰⁹ und Berenike I. von Ägypten [von Makedonien]¹³¹⁰, geboren. Arsinoe starb 272.
Arsinoe heiratete zweimal. Sie war mit Ptolemäus II. Philadelphos von Ägypten¹²⁷¹ (ihren Bruder) und Lysimachos von Thrakien¹³¹¹ (ihren indirekte Verwandte) verheiratet.
Ptolemäus II. Philadelphos von Ägypten¹²⁷¹ heiratete Arsinoe II. Philadelphie Unbekannt.

Generation von 44 x Ur-Großeltern

1299. MARCUS FULVIUS FLACCUS UNBEKANNT (Heinrichs 44 x Ur-Großvater).
Marcus hatte einen Sohn:
Gaius Fulivus Flaccus Unbekannt¹²⁶²
1300. ANTIOCHOS I. SOTER SELEUCIDS KÖNIG VON SYRIEN (Heinrichs 44 x Ur-Großvater) wurde 324 v.Chr. als Sohn von Seleukos I. (Nikator) (König v. Babylonien) von Syrien¹³³² und Apama von Syrien [von Sogdiane]¹³³³, geboren.
Antiochos starb 261 v.Chr., im Alter von zirka 63 Jahren.
1301. STRAKONIKE I. VON MAKEDONIEN (Heinrichs 44 x Ur-Großmutter) wurde 317 v.Chr. als Tochter von Demetrius I. Poliorcetes König von Makedonien¹³³⁴ und Philia I. von Makedonien¹³³⁵, geboren.
Strakonike heiratete zweimal. Sie war mit Seleukos I. (Nikator) (König v. Babylonien) von Syrien¹³³² (ihren indirekte Verwandte) und Antiochos I. Soter Seleucids König von Syrien¹³⁰⁰ verheiratet.
Antiochos I. Soter Seleucids König von Syrien¹³⁰⁰ heiratete Strakonike I. von Makedonien. Sie hatten zwei Kinder:
Antiochos II. Theos Seleucids König von Syrien¹²⁶⁵ 287 v.Chr.
Apama II. von Kyrene [von Syrien]¹²⁷⁴
1302. ACHAIOS D.A. VON SYRIEN (Heinrichs 44 x Ur-Großvater) wurde ungefähr 320 v.Chr. als Sohn von Seleukos I.

- (Nikator) (König v. Babylonien) von Syrien¹³³² und Apama von Syrien [von Sogdiane]¹³³³, geboren. Achaios starb vor 267 v.Chr., als er jünger als 52 Jahre war.
1303. AESOPIA VON SYRIEN [VON MAKEDONIEN] (Heinrichs 44 x Ur-Großmutter).
Achaios d.A. von Syrien¹³⁰² heiratete Aesopia von Syrien [von Makedonien]. Sie hatten eine Tochter:
Laodike I. von Syrien¹²⁶⁶
1304. ARIOBARZANES II. VON PHRYGIEN (Heinrichs 44 x Ur-Großvater) wurde ungefähr 392 v.Chr. als Sohn von Ariobazanes I. von Phrygien¹³³⁶, geboren. Ariobarzanes starb 337 v.Chr., im Alter von zirka 55 Jahren.
Ariobarzanes hatte einen Sohn:
Ariobarzanes von Phrygien¹²⁶⁷ u365 v.Chr.
1305. ANTIGONAS II. GONTAS VON MAKEDONIEN (Heinrichs 44 x Ur-Großvater) wurde 319 v.Chr. als Sohn von Demetrius I. Poliorcetes König von Makedonien¹³³⁴ und Philia I. von Makedonien¹³³⁵, geboren. Antigonas starb 239 v.Chr., im Alter von zirka 80 Jahren.
1306. PHILA II. VON MAKEDONIEN [VON SYRIEN] (Heinrichs 44 x Ur-Großmutter) wurde ungefähr 295 v.Chr. als Tochter von Seleukos I. (Nikator) (König v. Babylonien) von Syrien¹³³² und Strakonike I. von Makedonien¹³⁰¹, geboren. Phila starb 240 v.Chr., im Alter von zirka 55 Jahren.
Antigonas II. Gontas von Makedonien¹³⁰⁵ heiratete Phila II. von Makedonien [von Syrien]. Sie hatten einen Sohn:
Demetrius II. (Aitolikos) Koenig von Makedonien¹²⁶⁸ u278 v.Chr.
1307. ALEXANDER II. VON EPIROS (Heinrichs 44 x Ur-Großvater) wurde als Sohn von Pyrrhus I. von Epiros¹³³⁷ und Lanassa von Epiros [von Syrakus]¹³³⁸, geboren.
1308. OLYMPIAS VON EPIROS (Heinrichs 44 x Ur-Großmutter).
Alexander II. von Epiros¹³⁰⁷ heiratete Olympias von Epiros. Sie hatten eine Tochter:
Phthia von Makedonien [von Epiros]¹²⁶⁹ u270 v.Chr.
1309. PTOLEMÄUS I. SOTER VON ÄGYPTEN (Heinrichs 44 x Ur-Großvater) wurde als Sohn von Lagos Unbekannt¹³³⁹ und Arsinoe von Makedonien¹³⁴⁰, geboren.
1310. BERENIKE I. VON ÄGYPTEN [VON MAKEDONIEN] (Heinrichs 44 x Ur-Großmutter) wurde als Tochter von Magas Unbekannt¹³⁴¹ und Antigone von Makedonien¹³⁴², geboren.
Ptolemäus I. Soter von Ägypten¹³⁰⁹ heiratete Berenike I. von Ägypten [von Makedonien]. Sie hatten zwei Kinder:
Ptolemäus II. Philadelphos von Ägypten¹²⁷¹
Arsinoe II. Philadelphe Unbekannt¹²⁹⁸
1311. LYSIMACHOS VON THRAKIEN (Heinrichs 44 x Ur-Großvater) wurde als Sohn von Agathokles von Krannon¹³⁴³, geboren.
Lysimachos heiratete zweimal. Er war mit Arsinoe II. Philadelphe Unbekannt¹²⁹⁸ (seine indirekte Verwandte) und Nikäa von Thrakien [von Makedonien]¹³¹² verheiratet.
Lysimachos von Thrakien heiratete Arsinoe II. Philadelphe Unbekannt¹²⁹⁸ ungefähr 299.
1312. NIKÄA VON THRAKIEN [VON MAKEDONIEN] (Heinrichs 44 x Ur-Großmutter) wurde als Tochter von Antipater I. der Regent von Makedonien¹³⁴⁴ und Frau von Makedonien [N.N.]¹³⁴⁵, geboren.
Lysimachos von Thrakien¹³¹¹ heiratete Nikäa von Thrakien [von Makedonien] vor 319. Sie hatten eine Tochter:
Arsinoe I. von Ägypten [von Thrakien]¹²⁷²
1313. CLODOMIR II. UNBEKANNT (Heinrichs 44 x Ur-Großvater) wurde als Sohn von Antenor III. Unbekannt¹³⁴⁶, geboren.
Clodomir hatte einen Sohn:
Merodach Unbekannt¹²⁷⁵
1314. LUCIUS IULIUS LIBO II (Heinrichs 44 x Ur-Großvater) wurde 310 v.Chr., in Roma, Lazio, Italien, als Sohn von Lucius Julius Libo I¹³⁴⁷ und Caecilia Metella Libo [Macedonia]¹³⁴⁸, geboren. Lucius starb 267 v.Chr., im Alter von zirka 43 Jahren.
Lucius hatte einen Sohn:
Numerius Julius Caesar¹²⁷⁶ u300 v.Chr.
1315. MARCUS MARCIUS UNBEKANNT (Heinrichs 44 x Ur-Großvater).
Marcus hatte einen Sohn:
Quintus Marcius I. Rex¹²⁷⁷
1316. GAIUS AURELIUS COTTA UNBEKANNT (Heinrichs 44 x Ur-Großvater) wurde als Sohn von Aurelius Cotta Unbekannt¹³⁴⁹, geboren.
Gaius hatte einen Sohn:
Lucius Aurelius Cotta Unbekannt¹²⁷⁸
1317. AEDD MAWR UNBEKANNT (Heinrichs 44 x Ur-Großvater) wurde als Sohn von Antonius Unbekannt¹³⁵⁰, geboren.

Aedd hatte einen Sohn:
Prydain Unbekannt¹²⁷⁹

1318. HIZKIAH ELIOENAI BEN NEARIAH UNBEKANNT (Heinrichs 44 x Ur-Großvater) wurde als Sohn von Neariah ben Shemaia Unbekannt¹³⁵¹, geboren. Hizkiah starb in Y.

Hizkiah hatte einen Sohn:
Akkub ben Elioenai Unbekannt¹²⁸⁰

1319. SAUROMACES I KÖNIG VON IBERIA (Heinrichs 44 x Ur-Großvater) wurde als Sohn von Pharnabaze I König von Iberia¹³⁵² und Frau von Iberia [N.N.]¹³⁵³, geboren. Sauromaces starb 159 v.Chr.

1320. FRAU VON IBERIA [N.N.] (Heinrichs 44 x Ur-Großmutter).

Sauromaces I König von Iberia¹³¹⁹ heiratete Frau von Iberia [N.N.]. Sie hatten eine Tochter:
N.N. Prinzessin von Iberia¹²⁸³

1321. ZARIADRES (ZAREH) I. KÖNIG VON SOPHENE (Heinrichs 44 x Ur-Großvater) wurde ungefähr 190 v.Chr. als Sohn von Xerxes I. König von Armenien¹³⁵⁴ und Antiochis von Armenien [von Syrien]¹³⁵⁵, geboren.

Zariadres hatte einen Sohn:
Artaxias I. König von Armenien¹²⁸⁴ u165 v.Chr.

1322. CERAINT UNBEKANNT (Heinrichs 44 x Ur-Großvater) wurde als Sohn von Greidiol Unbekannt¹³⁵⁶, geboren.

Ceraint hatte einen Sohn:
Meirion Unbekannt¹²⁸⁵

1323. AMOS UNBEKANNT (Heinrichs 44 x Ur-Großvater) wurde als Sohn von Naum (Nahum) Unbekannt¹³⁵⁷, geboren.

Amos hatte einen Sohn:
Mattathias Unbekannt¹²⁸⁶

1324. ABRAHAM BEN TERAH (Heinrichs 44 x Ur-Großvater) wurde als Sohn von Terah ben Nahor¹²⁵⁷ und Edna Nahor¹²⁵⁸, geboren.

1325. FRAU TERAH [SARAH] (Heinrichs 44 x Ur-Großmutter) wurde als Tochter von Terah ben Nahor¹²⁵⁷ und Tohwait Nahor¹³⁵⁸, geboren.

Abraham ben Terah¹³²⁴ heiratete Frau Terah [Sarah]. Sie hatten zwei Söhne:
Isaac ben Abraham¹²⁹⁵
Midian Unbekannt¹²⁹⁰

1326. SERUG BEN REU (Heinrichs 44 x Ur-Großvater) wurde als Sohn von Reu Unbekannt¹³⁵⁹ und Frau Ora¹³⁶⁰, geboren.

1327. FRAU REU [MELKA] (Heinrichs 44 x Ur-Großmutter), auch verzeichnet als Melka.

Serug ben Reu¹³²⁶ heiratete Frau Reu [Melka]. Sie hatten zwei Kinder:
De Ur Unbekannt¹²⁹⁴
Nahor ben Serug¹²⁹¹

1328. PELEG UNBEKANNT (Heinrichs 44 x Ur-Großvater) wurde als Sohn von Heber Unbekannt¹³⁶¹ und Melka Unbekannt¹³⁶², geboren.

1329. LOMNA UNBEKANNT (Heinrichs 44 x Ur-Großmutter).

Peleg Unbekannt¹³²⁸ heiratete Lomna Unbekannt. Sie hatten zwei Söhne:
Abram Unbekannt¹²⁹³
Reu Unbekannt¹³⁵⁹

1330. BETHUEL UNBEKANNT (Heinrichs 44 x Ur-Großvater) wurde als Sohn von Nahor Unbekannt¹³⁶³ und Frau Milcah¹³⁶⁴, geboren.

1331. ARAMEAN UNBEKANNT (Heinrichs 44 x Ur-Großmutter).

Bethuel Unbekannt¹³³⁰ heiratete Aramean Unbekannt. Sie hatten zwei Kinder:
Rebecca Abraham¹²⁹⁶
Herr Laban¹²⁹⁷

Generation von 45 x Ur-Großeltern

1332. SELEUKOS I. (NIKATOR) (KÖNIG V. BABYLONIEN) VON SYRIEN (Heinrichs 45 x Ur-Großvater) wurde ungefähr 358 v.Chr. als Sohn von Antiochus Seleucids König von Syrien¹³⁶⁵ und Frau von Syrien [Laodike]¹³⁶⁶, geboren. Seleukos starb 281 v.Chr., im Alter von zirka 77 Jahren, in Ermordet/.

Seleukos heiratete zweimal. Er war mit Apama von Syrien [von Sogdiane]¹³³³ und Strakonike I. von Makedonien¹³⁰¹ (seine indirekte Verwandte) verheiratet.

Seleukos I. (Nikator) (König v. Babylonien) von Syrien heiratete, im Alter von zirka 59 Jahren, Strakonike I. von Makedonien¹³⁰¹, im Alter von zirka 18 Jahren, 299 v.Chr. Sie hatten eine Tochter:

Phila II. von Makedonien [von Syrien]¹³⁰⁶ u295 v.Chr.

1333. APAMA VON SYRIEN [VON SOGDIANE] (Heinrichs 45 x Ur-Großmutter) wurde ungefähr 345 v.Chr. als Tochter von Sogdianes Spitamenes von Baktrien¹³⁶⁷ und N. von Baktrien [von Daskyleion]¹³⁶⁸, geboren. Apama starb nach 280 v.Chr., als sie älter als 65 Jahre war.
 Seleukos I. (Nikator) (König v. Babylonien) von Syrien¹³³² heiratete, als <heshe?> jünger als 33 Jahre war, Apama von Syrien [von Sogdiane], als <heshe?> jünger als 20 Jahre war, vor 324 v.Chr. Sie hatten zwei Söhne:
 Antiochos I. Soter Seleucids König von Syrien¹³⁰⁰ 324 v.Chr.
 Achaïos d.A. von Syrien¹³⁰² u320 v.Chr.
1334. DEMETRIUS I. POLIORCETES KÖNIG VON MAKEDONIEN (Heinrichs 45 x Ur-Großvater) wurde 336 v.Chr. als Sohn von Antigonos I. Monophthalmos Ein-Auge von Elimiotis von Makedonien¹³⁶⁹ und Strakonike von Makedonien [von Thrakien]¹³⁷⁰, geboren. Demetrius starb 283 v.Chr., im Alter von zirka 53 Jahren.
1335. PHILIA I. VON MAKEDONIEN (Heinrichs 45 x Ur-Großmutter) wurde als Tochter von Antipater I. der Regent von Makedonien¹³⁴⁴ und Frau von Makedonien [N.N.]¹³⁴⁵, geboren.
 Demetrius I. Poliorcetes König von Makedonien¹³³⁴ heiratete, im Alter von zirka 656 Jahren, Philia I. von Makedonien ungefähr 321. Sie hatten zwei Kinder:
 Antigonas II. Gontas von Makedonien¹³⁰⁵ 319 v.Chr.
 Strakonike I. von Makedonien¹³⁰¹ 317 v.Chr.
1336. ARIOBAZANES I. VON PHRYGIEN (Heinrichs 45 x Ur-Großvater) wurde ungefähr 415 v.Chr. als Sohn von Mithridates I. von Phrygien¹³⁷¹, geboren. Ariobazanes starb 362 v.Chr., im Alter von zirka 53 Jahren.
 Ariobazanes hatte einen Sohn:
 Ariobarzanes II. von Phrygien¹³⁰⁴ u392 v.Chr.
1337. PYRRHUS I. VON EPIROS (Heinrichs 45 x Ur-Großvater) wurde als Sohn von Aiakides von Epiros¹³⁷² und Phthia II. von Epiros [von Pharsalos]¹³⁷³, geboren.
1338. LANASSA VON EPIROS [VON SYRAKUS] (Heinrichs 45 x Ur-Großmutter) wurde als Tochter von Agathokles von Syrakus¹³⁷⁴ und Theoxena von Syrakus [von Kyrene]¹³⁷⁵, geboren.
 Pyrrhus I. von Epiros¹³³⁷ heiratete Lanassa von Epiros [von Syrakus]. Sie hatten einen Sohn:
 Alexander II. von Epiros¹³⁰⁷
1339. LAGOS UNBEKANNT (Heinrichs 45 x Ur-Großvater).
1340. ARSINOE VON MAKEDONIEN (Heinrichs 45 x Ur-Großmutter) wurde als Tochter von Maleagros von Makedonien¹³⁷⁶, geboren.
 Lagos Unbekannt¹³³⁹ heiratete Arsinoe von Makedonien. Sie hatten einen Sohn:
 Ptolemäus I. Soter von Ägypten¹³⁰⁹
1341. MAGAS UNBEKANNT (Heinrichs 45 x Ur-Großvater).
1342. ANTIGONE VON MAKEDONIEN (Heinrichs 45 x Ur-Großmutter) wurde als Tochter von Kassandros von Makedonien¹³⁷⁷, geboren.
 Magas Unbekannt¹³⁴¹ heiratete Antigone von Makedonien. Sie hatten eine Tochter:
 Berenike I. von Ägypten [von Makedonien]¹³¹⁰
1343. AGATHOKLES VON KRANNON (Heinrichs 45 x Ur-Großvater).
 Agathokles hatte einen Sohn:
 Lysimachos von Thrakien¹³¹¹
1344. ANTIPATER I. DER REGENT VON MAKEDONIEN (Heinrichs 45 x Ur-Großvater) wurde 397 v.Chr. als Sohn von Iolaos von Makedonien¹³⁷⁸, geboren. Antipater starb 319 v.Chr., im Alter von zirka 78 Jahren.
1345. FRAU VON MAKEDONIEN [N.N.] (Heinrichs 45 x Ur-Großmutter).
 Antipater I. der Regent von Makedonien¹³⁴⁴ heiratete Frau von Makedonien [N.N.]. Sie hatten zwei Töchter:
 Nikäa von Thrakien [von Makedonien]¹³¹²
 Philia I. von Makedonien¹³³⁵
1346. ANTENOR III. UNBEKANNT (Heinrichs 45 x Ur-Großvater) wurde als Sohn von Clodius I. Unbekannt¹³⁷⁹, geboren.
 Antenor hatte einen Sohn:
 Clodomir II. Unbekannt¹³¹³
1347. LUCIUS JULIUS LIBO I (Heinrichs 45 x Ur-Großvater) wurde 350 v.Chr., in Roma, Lazio, Italien, als Sohn von Lucius Iulius Iulius VII¹³⁸⁰, geboren. Lucius starb 267 v.Chr., im Alter von zirka 83 Jahren, in Roma, Lazio, Italien.
1348. CAECILIA METELLA LIBO [MACEDONIA] (Heinrichs 45 x Ur-Großmutter) wurde als Tochter von Lucius Caecilius Metellus Denter¹³⁸¹ und Frau Denter [Barsine]¹³⁸², geboren.
 Lucius Julius Libo I¹³⁴⁷ heiratete Caecilia Metella Libo [Macedonia]. Sie hatten einen Sohn:
 Lucius Iulius Libo II¹³¹⁴ 310 v.Chr.
1349. AURELIUS COTTA UNBEKANNT (Heinrichs 45 x Ur-Großvater) wurde als Sohn von Gaius Aurelius Cotta Unbekannt¹³⁸³, geboren.

Aurelius hatte einen Sohn:
Gaius Aurelius Cotta Unbekannt¹³¹⁶

1350. ANTONIUS UNBEKANNT (Heinrichs 45 x Ur-Großvater) wurde als Sohn von Seisyll (Serwyl) Unbekannt¹³⁸⁴, geboren.
Antonius hatte einen Sohn:
Aedd Mawr Unbekannt¹³¹⁷

1351. NEARIAH BEN SHEMAIA UNBEKANNT (Heinrichs 45 x Ur-Großvater) wurde als Sohn von Shemaia ben Secheniai Unbekannt¹³⁸⁵, geboren. Neariah starb in Y.
Neariah hatte einen Sohn:
Hizkiah Elioenai ben Neariah Unbekannt¹³¹⁸

1352. PHARNABAZE I KÖNIG VON IBERIA (Heinrichs 45 x Ur-Großvater) wurde 326 v.Chr. als Sohn von Samara König von Iberia¹³⁸⁶ und Frau von Iberia [N.N.]¹³⁸⁷, geboren. Pharnabaze starb 234 v.Chr., im Alter von zirka 92 Jahren.

1353. FRAU VON IBERIA [N.N.] (Heinrichs 45 x Ur-Großmutter).
Pharnabaze I König von Iberia¹³⁵² heiratete Frau von Iberia [N.N.]. Sie hatten einen Sohn:
Sauromaces I König von Iberia¹³¹⁹

1354. XERXES I. KÖNIG VON ARMENIEN (Heinrichs 45 x Ur-Großvater) wurde 240 als Sohn von Arsames I. von Armenien¹¹⁹¹ und Laodike von Syrien¹¹¹⁹, geboren. Xerxes starb nach 212, als er älter als -28 Jahre war.

1355. ANTIOCHIS VON ARMENIEN [VON SYRIEN] (Heinrichs 45 x Ur-Großmutter) wurde 225 als Tochter von Antiochus III. Seleucids der Große von Syrien¹¹⁹³ und Laodike von Syrien [von Pontos]¹¹⁹⁴, geboren.
Xerxes I. König von Armenien¹³⁵⁴ heiratete, im Alter von zirka -28 Jahren, Antiochis von Armenien [von Syrien], im Alter von zirka -13 Jahren, ungefähr 212. Sie hatten einen Sohn:
Zariadres (Zareh) I. König von Sophene¹³²¹ u190 v.Chr.

1356. GREIDIOL UNBEKANNT (Heinrichs 45 x Ur-Großvater) wurde als Sohn von Dindad Unbekannt¹³⁸⁸, geboren.
Greidiol hatte einen Sohn:
Ceraint Unbekannt¹³²²

1357. NAUM (NAHUM) UNBEKANNT (Heinrichs 45 x Ur-Großvater) wurde als Sohn von Esli Unbekannt¹³⁸⁹, geboren.
Naum hatte einen Sohn:
Amos Unbekannt¹³²³

1358. TOHWAIT NAHOR (Heinrichs 45 x Ur-Großmutter) wurde als Tochter von Mentuhotep III. Unbekannt¹³⁹⁰, geboren.
Tohwait heiratete ihren indirekte Verwandte, Terah ben Nahor¹²⁵⁷.
Terah ben Nahor¹²⁵⁷ heiratete Tohwait Nahor. Sie hatten eine Tochter:
Frau Terah [Sarah]¹³²⁵

1359. REU UNBEKANNT (Heinrichs 45 x Ur-Großvater) wurde als Sohn von Peleg Unbekannt¹³²⁸ und Lomna Unbekannt¹³²⁹, geboren.

1360. FRAU ORA (Heinrichs 45 x Ur-Großmutter), auch verzeichnet als Ora.
Reu Unbekannt¹³⁵⁹ heiratete Frau Ora. Sie hatten einen Sohn:
Serug ben Reu¹³²⁶

1361. HEBER UNBEKANNT (Heinrichs 45 x Ur-Großvater) wurde 2283 v.Chr., in Babylonia, als Sohn von Schelach Unbekannt¹³⁹¹ und Muak Unbekannt¹³⁹², geboren. Heber starb 1819 v.Chr., im Alter von zirka 464 Jahren.

1362. MELKA UNBEKANNT (Heinrichs 45 x Ur-Großmutter) wurde als Tochter von Herrn Madai¹³⁹³, geboren.
Heber Unbekannt¹³⁶¹ heiratete Melka Unbekannt. Sie hatten einen Sohn:
Peleg Unbekannt¹³²⁸

1363. NAHOR UNBEKANNT (Heinrichs 45 x Ur-Großvater) wurde als Sohn von Terah ben Nahor¹²⁵⁷ und Edna Nahor¹²⁵⁸, geboren.

1364. FRAU MILCAH (Heinrichs 45 x Ur-Großmutter), auch verzeichnet als Milcah, wurde als Tochter von Haran Unbekannt¹²²⁰, geboren.
Nahor Unbekannt¹³⁶³ heiratete Frau Milcah. Sie hatten einen Sohn:
Bethuel Unbekannt¹³³⁰

Generation von 46 x Ur-Großeltern

1365. ANTIOCHUS SELEUCIDS KÖNIG VON SYRIEN (Heinrichs 46 x Ur-Großvater) wurde ungefähr 387 v.Chr. geboren.
1366. FRAU VON SYRIEN [LAODIKE] (Heinrichs 46 x Ur-Großmutter) wurde vor 372 v.Chr. geboren.
Antiochus Seleucids König von Syrien¹³⁶⁵ heiratete Frau von Syrien [Laodike]. Sie hatten einen Sohn:
Seleukos I. (Nikator) (König v. Babylonien) von Syrien¹³³² u358 v.Chr.
1367. SOGDIANES SPITAMENES VON BAKTRIEN (Heinrichs 46 x Ur-Großvater) wurde ungefähr 370 v.Chr. als Sohn von NN von Baktrien¹³⁹⁴, geboren. Sogdianes starb 328 v.Chr., im Alter von zirka 42 Jahren.
1368. N. VON BAKTRIEN [VON DASKYLEION] (Heinrichs 46 x Ur-Großmutter) wurde ungefähr 390 v.Chr. als Tochter von Pharnabasus II. von Daskyleion¹³⁹⁵ und Apama von Daskyleion [von Persien]¹³⁹⁶, geboren.
Sogdianes Spitamenes von Baktrien¹³⁶⁷ heiratete N. von Baktrien [von Daskyleion]. Sie hatten eine Tochter:
Apama von Syrien [von Sogdiane]¹³³³ u345 v.Chr.
1369. ANTIGONUS I. MONOPHTHALMOS EIN-AUGE VON ELIMIOTIS VON MAKEDONIEN (Heinrichs 46 x Ur-Großvater) wurde ungefähr 382 v.Chr. als Sohn von Philippos von Elymiotis¹³⁹⁷, geboren. Antigonos starb in Ipsos. Weitere Informationen über Antigonos. Tod(?) 301 v.Chr., im Alter von zirka 81 Jahren, in Ipsos.
1370. STRAKONIKE VON MAKEDONIEN [VON THRAKIEN] (Heinrichs 46 x Ur-Großmutter) wurde als Tochter von Korrhagos von Thrakien¹³⁹⁸, geboren.
Antigonos I. Monophthalmos Ein-Auge von Elimiotis von Makedonien¹³⁶⁹ heiratete Strakonike von Makedonien [von Thrakien]. Sie hatten einen Sohn:
Demetrius I. Poliorcetes König von Makedonien¹³³⁴ 336 v.Chr.
1371. MITHRIDATES I. VON PHRYGIEN (Heinrichs 46 x Ur-Großvater) wurde ungefähr 440 v.Chr. als Sohn von Pharnakes von Daskyleion¹³⁹⁹, geboren. Mithridates starb 377 v.Chr., im Alter von zirka 63 Jahren.
Mithridates hatte einen Sohn:
Ariobazanes I. von Phrygien¹³³⁶ u415 v.Chr.
1372. AIAKIDES VON EPIROS (Heinrichs 46 x Ur-Großvater).
1373. PHTHIA II. VON EPIROS [VON PHARSALOS] (Heinrichs 46 x Ur-Großmutter).
Aiakides von Epiros¹³⁷² heiratete Phthia II. von Epiros [von Pharsalos]. Sie hatten einen Sohn:
Pyrrhus I. von Epiros¹³³⁷
1374. AGATHOKLES VON SYRAKUS (Heinrichs 46 x Ur-Großvater).
1375. THEOXENA VON SYRAKUS [VON KYRENE] (Heinrichs 46 x Ur-Großmutter).
Agathokles von Syrakus¹³⁷⁴ heiratete Theoxena von Syrakus [von Kyrene]. Sie hatten eine Tochter:
Lanassa von Epiros [von Syrakus]¹³³⁸
1376. MALEAGROS VON MAKEDONIEN (Heinrichs 46 x Ur-Großvater) wurde als Sohn von Balakros von Makedonien¹⁴⁰⁰, geboren.
Maleagros hatte eine Tochter:
Arsinoe von Makedonien¹³⁴⁰
1377. KASSANDROS VON MAKEDONIEN (Heinrichs 46 x Ur-Großvater) wurde als Sohn von Iolaos von Makedonien¹³⁷⁸, geboren.
Kassandros hatte eine Tochter:
Antigone von Makedonien¹³⁴²
1378. IOLAOS VON MAKEDONIEN (Heinrichs 46 x Ur-Großvater).
Iolaos hatte zwei Söhne:
Kassandros von Makedonien¹³⁷⁷
Antipater I. der Regent von Makedonien¹³⁴⁴ 397 v.Chr.
1379. CLODIUS I. UNBEKANNT (Heinrichs 46 x Ur-Großvater) wurde als Sohn von Macromir II. Unbekannt¹⁴⁰¹, geboren.
Clodius hatte einen Sohn:
Antenor III. Unbekannt¹³⁴⁶
1380. LUCIUS IULIUS JULLUS VII (Heinrichs 46 x Ur-Großvater) wurde ungefähr 350 v.Chr., in Roma, Lazio, Italien, als Sohn von Lucius Iulius Jullus VI¹⁴⁰², geboren.
Lucius hatte einen Sohn:
Lucius Julius Libo I¹³⁴⁷ 350 v.Chr.
1381. LUCIUS CAECILIUS METELLUS DENTER (Heinrichs 46 x Ur-Großvater).
1382. FRAU DENTER [BARSINE] (Heinrichs 46 x Ur-Großmutter).

Lucius Caecilius Metellus Denter¹³⁸¹ heiratete Frau Denter [Barsine]. Sie hatten eine Tochter:
Caecilia Metella Libo [Macedonia]¹³⁴⁸

1383. GAIUS AURELIUS COTTA UNBEKANNT (Heinrichs 46 x Ur-Großvater).

Gaius hatte einen Sohn:
Aurelius Cotta Unbekannt¹³⁴⁹

1384. SEISYLL (SERWYL) UNBEKANNT (Heinrichs 46 x Ur-Großvater) wurde als Sohn von Gwrwst Unbekannt¹⁴⁰³, geboren.
Seisyll starb 721.

Seisyll hatte einen Sohn:
Antonius Unbekannt¹³⁵⁰

1385. SHEMAIA BEN SECHENIAI UNBEKANNT (Heinrichs 46 x Ur-Großvater) wurde als Sohn von Secheniai ben Obadiah Unbekannt¹⁴⁰⁴, geboren. Shemaia starb in Y.

Shemaia hatte einen Sohn:
Neariah ben Shemaia Unbekannt¹³⁵¹

1386. SAMARA KÖNIG VON IBERIA (Heinrichs 46 x Ur-Großvater).

1387. FRAU VON IBERIA [N.N.] (Heinrichs 46 x Ur-Großmutter).

Samara König von Iberia¹³⁸⁶ heiratete Frau von Iberia [N.N.]. Sie hatten einen Sohn:
Pharnabaze I König von Iberia¹³⁵² 326 v.Chr.

1388. DINDAD UNBEKANNT (Heinrichs 46 x Ur-Großvater) wurde als Sohn von Anyn Unbekannt¹⁴⁰⁵, geboren.

Dindad hatte einen Sohn:
Greidiol Unbekannt¹³⁵⁶

1389. ESLI UNBEKANNT (Heinrichs 46 x Ur-Großvater) wurde als Sohn von Naggae Unbekannt¹⁴⁰⁶, geboren.

Esli hatte einen Sohn:
Naum (Nahum) Unbekannt¹³⁵⁷

1390. MENTUHOTEP III. UNBEKANNT (Heinrichs 46 x Ur-Großvater) wurde als Sohn von Mentuhotep II. Unbekannt¹⁴⁰⁷ und Tem Unbekannt¹⁴⁰⁸, geboren.

Mentuhotep hatte eine Tochter:
Tohwait Nahor¹³⁵⁸

1391. SCHELACH UNBEKANNT (Heinrichs 46 x Ur-Großvater) wurde 2313 v.Chr., in Babylonia, als Sohn von Arpakschad Unbekannt¹⁴⁰⁹ und Rasu eja Unbekannt¹⁴¹⁰, geboren. Schelach starb ungefähr 1800 v.Chr., im Alter von zirka 513 Jahren.

1392. MUAK UNBEKANNT (Heinrichs 46 x Ur-Großmutter) wurde als Tochter von Kesed Unbekannt¹⁴¹¹, geboren.

Schelach Unbekannt¹³⁹¹ heiratete Muak Unbekannt. Sie hatten einen Sohn:
Heber Unbekannt¹³⁶¹ 2283 v.Chr.

1393. HERR MADAI (Heinrichs 46 x Ur-Großvater), auch verzeichnet als Madai, wurde als Sohn von Herrn Japheth¹⁴¹² und Adataneses Japheth¹⁴¹³, geboren.

Herr Madai hatte eine Tochter:
Melka Unbekannt¹³⁶²

Generation von 47 x Ur-Großeltern

1394. NN VON BAKTRIEN (Heinrichs 47 x Ur-Großvater) wurde als Sohn von Spitama Unbekannt¹⁴¹⁴, geboren.

NN hatte einen Sohn:
Sogdianes Spitamenes von Baktrien¹³⁶⁷ u370 v.Chr.

1395. PHARNABASZUS II. VON DASKYLEION (Heinrichs 47 x Ur-Großvater) wurde ungefähr 445 v.Chr. als Sohn von Pharnakes von Daskyleion¹³⁹⁹, geboren. Pharnabaszus starb 371 v.Chr., im Alter von zirka 74 Jahren.

1396. APAMA VON DASKYLEION [VON PERSIEN] (Heinrichs 47 x Ur-Großmutter) wurde ungefähr 415 v.Chr. als Tochter von Artaxerxes II. Mnemon König von Persien¹⁴¹⁵ und Strateira von Persien [von Armenien]¹⁴¹⁶, geboren. Apama starb 387 v.Chr., im Alter von zirka 28 Jahren.

Pharnabaszus II. von Daskyleion¹³⁹⁵ heiratete Apama von Daskyleion [von Persien]. Sie hatten eine Tochter:
N. von Baktrien [von Daskyleion]¹³⁶⁸ u390 v.Chr.

1397. PHILIPPOS VON ELYMIOTIS (Heinrichs 47 x Ur-Großvater).

Philippos hatte einen Sohn:
Antigonus I. Monophthalmos Ein-Auge von Elimiotis von Makedonien¹³⁶⁹ u382 v.Chr.

1398. KORRHAGOS VON THRAKIEN (Heinrichs 47 x Ur-Großvater).
Korrhagos hatte eine Tochter:
Strakonike von Makedonien [von Thrakien]¹³⁷⁰
1399. PHARNAKES VON DASKYLEION (Heinrichs 47 x Ur-Großvater) wurde ungefähr 470 v.Chr. als Sohn von Pharnabazos I. von Daskyleion¹⁴¹⁷, geboren. Pharnakes starb 414 v.Chr., im Alter von zirka 56 Jahren.
Pharnakes hatte zwei Söhne:
Pharnabaszus II. von Daskyleion¹³⁹⁵ u445 v.Chr.
Mithridates I. von Phrygien¹³⁷¹ u440 v.Chr.
1400. BALAKROS VON MAKEDONIEN (Heinrichs 47 x Ur-Großvater) wurde als Sohn von Amyntas von Makedonien¹⁴¹⁸, geboren.
Balakros hatte einen Sohn:
Maleagros von Makedonien¹³⁷⁶
1401. MACROMIR II. UNBEKANNT (Heinrichs 47 x Ur-Großvater) wurde als Sohn von Nicanor Unbekannt¹⁴¹⁹, geboren.
Macromir hatte einen Sohn:
Clodius I. Unbekannt¹³⁷⁹
1402. LUCIUS IULIUS JULLUS VI (Heinrichs 47 x Ur-Großvater) wurde ungefähr 390 v.Chr., in Roma, Lazio, Italien, als Sohn von Lucius Iulius Jullus V¹⁴²⁰, geboren.
Lucius hatte einen Sohn:
Lucius Iulius Jullus VII¹³⁸⁰ u350 v.Chr.
1403. GWRWST UNBEKANNT (Heinrichs 47 x Ur-Großvater) wurde als Sohn von Rhiwallon Unbekannt¹⁴²¹, geboren. Gwrwst starb 735.
Gwrwst hatte einen Sohn:
Seisyll (Serwyl) Unbekannt¹³⁸⁴
1404. SECHENIAI BEN OBADIAH UNBEKANNT (Heinrichs 47 x Ur-Großvater) wurde als Sohn von Obadiah ben Arnan Unbekannt¹⁴²², geboren. Secheniai starb in Y.
Secheniai hatte einen Sohn:
Shemaia ben Secheniai Unbekannt¹³⁸⁵
1405. ANYN UNBEKANNT (Heinrichs 47 x Ur-Großvater) wurde als Sohn von Alafon (Albon) Unbekannt¹⁴²³, geboren.
Anyn hatte einen Sohn:
Dindad Unbekannt¹³⁸⁸
1406. NAGGAE UNBEKANNT (Heinrichs 47 x Ur-Großvater) wurde als Sohn von Maaath Unbekannt¹⁴²⁴, geboren.
Naggae hatte einen Sohn:
Esli Unbekannt¹³⁸⁹
1407. MENTUHOTEP II. UNBEKANNT (Heinrichs 47 x Ur-Großvater) wurde als Sohn von Antef III. Unbekannt¹⁴²⁵ und Jaah Unbekannt¹⁴²⁶, geboren.
1408. TEM UNBEKANNT (Heinrichs 47 x Ur-Großmutter).
Mentuhotep II. Unbekannt¹⁴⁰⁷ heiratete Tem Unbekannt. Sie hatten einen Sohn:
Mentuhotep III. Unbekannt¹³⁹⁰
1409. ARPAKSCHAD UNBEKANNT (Heinrichs 47 x Ur-Großvater) wurde ungefähr 2348 v.Chr., in Babylonia, als Sohn von Sem Unbekannt¹⁴²⁷ und Sedeqetelebab Unbekannt¹⁴²⁸, geboren. Arpakschad starb 1910 v.Chr., im Alter von zirka 438 Jahren.
1410. RASU EJA UNBEKANNT (Heinrichs 47 x Ur-Großmutter) wurde als Tochter von Elam Unbekannt¹⁴²⁹, geboren.
Arpakschad Unbekannt¹⁴⁰⁹ heiratete Rasu eja Unbekannt. Sie hatten zwei Söhne:
Schelach Unbekannt¹³⁹¹ 2313 v.Chr.
Kesed Unbekannt¹⁴¹¹
1411. KESED UNBEKANNT (Heinrichs 47 x Ur-Großvater) wurde als Sohn von Arpakschad Unbekannt¹⁴⁰⁹ und Rasu eja Unbekannt¹⁴¹⁰, geboren.
Kesed hatte eine Tochter:
Muak Unbekannt¹³⁹²
1412. HERR JAPHETH (Heinrichs 47 x Ur-Großvater) wurde 2342 v.Chr. als Sohn von Noah Unbekannt¹⁴³⁰ und Naamah Unbekannt¹⁴³¹, geboren.
1413. ADATANESES JAPHETH (Heinrichs 47 x Ur-Großmutter) wurde als Tochter von Eliakim Unbekannt¹⁴³², geboren.

Herr Japheth¹⁴¹² heiratete Adataneses Japheth. Sie hatten zwei Söhne:
 Herr Madai¹³⁹³
 Jaran Unbekannt¹⁷⁹²

Generation von 48 x Ur-Großeltern

1414. SPITAMA UNBEKANNT (Heinrichs 48 x Ur-Großvater) wurde als Sohn von Ishtoumepou Unbekannt¹⁴³³, geboren.
 Spitama hatte einen Sohn:
 NN von Baktrien¹³⁹⁴
1415. ARTAXERXES II. MNEMON KÖNIG VON PERSIEN (Heinrichs 48 x Ur-Großvater) wurde ungefähr 440 v.Chr. als Sohn von Darius II. Nothus (Ochus) von Persien¹⁴³⁴ und Parysatis von Persien¹⁴³⁵, geboren. Artaxerxes starb 359 v.Chr., im Alter von zirka 81 Jahren.
1416. STRATEIRA VON PERSIEN [VON ARMENIEN] (Heinrichs 48 x Ur-Großmutter) wurde ungefähr 445 v.Chr. als Tochter von Hydarnes III. von Armenien¹⁴³⁶ und Frau von Armenien [N.N.]¹⁴³⁷, geboren. Strateira starb (vergiftet) 400 v.Chr., im Alter von zirka 45 Jahren.
 Artaxerxes II. Mnemon König von Persien¹⁴¹⁵ heiratete Strateira von Persien [von Armenien]. Sie hatten eine Tochter:
 Apama von Daskyleion [von Persien]¹³⁹⁶ u415 v.Chr.
1417. PHARNABAZOS I. VON DASKYLEION (Heinrichs 48 x Ur-Großvater) wurde ungefähr 495 v.Chr. als Sohn von Artabazos von Daskyleion¹⁴³⁸, geboren. Pharnabazos starb vor 430 v.Chr., als er jünger als 64 Jahre war.
 Pharnabazos hatte einen Sohn:
 Pharnakes von Daskyleion¹³⁹⁹ u470 v.Chr.
1418. AMYNTAS VON MAKEDONIEN (Heinrichs 48 x Ur-Großvater) wurde als Sohn von Archelaos I. König von Makedonien¹⁴³⁹ und N.N. Ehefrau von Makedonien [von Archelaos] I¹⁴⁴⁰, geboren.
 Amyntas hatte einen Sohn:
 Balakros von Makedonien¹⁴⁰⁰
1419. NICANOR UNBEKANNT (Heinrichs 48 x Ur-Großvater) wurde als Sohn von Clodomir I. Unbekannt¹⁴⁴¹, geboren.
 Nicanor hatte einen Sohn:
 Macromir II. Unbekannt¹⁴⁰¹
1420. LUCIUS IULIUS JULLUS V (Heinrichs 48 x Ur-Großvater) wurde ungefähr 435 v.Chr., in Roma, Lazio, Italien, als Sohn von Lucius Iulius Jullus¹⁴⁴², geboren. Lucius starb 379 v.Chr., im Alter von zirka 56 Jahren.
 Lucius hatte einen Sohn:
 Lucius Iulius Jullus VI¹⁴⁰² u390 v.Chr.
1421. RHIWALLON UNBEKANNT (Heinrichs 48 x Ur-Großvater). Rhiwallon starb 750.
 Rhiwallon hatte einen Sohn:
 Gwrwst Unbekannt¹⁴⁰³
1422. OBADIAH BEN ARNAN UNBEKANNT (Heinrichs 48 x Ur-Großvater) wurde als Sohn von Arnan ben Rephaiah Unbekannt¹⁴⁴³, geboren.
 Obadiah hatte einen Sohn:
 Secheniai ben Obadiah Unbekannt¹⁴⁰⁴
1423. ALAFON (ALBON) UNBEKANNT (Heinrichs 48 x Ur-Großvater) wurde als Sohn von Brywlais Unbekannt¹⁴⁴⁴, geboren.
 Alafon hatte einen Sohn:
 Anyn Unbekannt¹⁴⁰⁵
1424. MAAATH UNBEKANNT (Heinrichs 48 x Ur-Großvater) wurde als Sohn von Mattathias Unbekannt¹⁴⁴⁵, geboren.
 Maaath hatte einen Sohn:
 Naggae Unbekannt¹⁴⁰⁶
1425. ANTEF III. UNBEKANNT (Heinrichs 48 x Ur-Großvater) wurde als Sohn von Antef II. Unbekannt¹⁴⁴⁶ und Neferu Unbekannt¹⁴⁴⁷, geboren.
1426. JAAH UNBEKANNT (Heinrichs 48 x Ur-Großmutter).
 Antef III. Unbekannt¹⁴²⁵ heiratete Jaah Unbekannt. Sie hatten einen Sohn:
 Mentuhotep II. Unbekannt¹⁴⁰⁷
1427. SEM UNBEKANNT (Heinrichs 48 x Ur-Großvater) wurde 2248 v.Chr. als Sohn von Noah Unbekannt¹⁴³⁰ und Naamah Unbekannt¹⁴³¹, geboren. Sem starb 1848 v.Chr., im Alter von zirka 400 Jahren.

1428. SEDEQETELEBAB UNBEKANNT (Heinrichs 48 x Ur-Großmutter) wurde als Tochter von Eliakim Unbekannt¹⁴³², geboren.
Sem Unbekannt¹⁴²⁷ heiratete Sedeqetelebab Unbekannt. Sie hatten zwei Söhne:
Arpakschad Unbekannt¹⁴⁰⁹ u2348 v.Chr.
Elam Unbekannt¹⁴²⁹
1429. ELAM UNBEKANNT (Heinrichs 48 x Ur-Großvater) wurde als Sohn von Sem Unbekannt¹⁴²⁷ und Sedeqetelebab Unbekannt¹⁴²⁸, geboren.
Elam hatte eine Tochter:
Rasu eja Unbekannt¹⁴¹⁰
1430. NOAH UNBEKANNT (Heinrichs 48 x Ur-Großvater) wurde 2944 v.Chr. als Sohn von Lanech Unbekannt¹⁴⁴⁸ und Betenos Unbekannt¹⁴⁴⁹, geboren. Noah starb 2158 v.Chr., im Alter von zirka 786 Jahren.
1431. NAAMAH UNBEKANNT (Heinrichs 48 x Ur-Großmutter) wurde als Tochter von Lamech Unbekannt¹⁴⁵⁰ und Tzilah Unbekannt¹⁴⁵¹, geboren.
Noah Unbekannt¹⁴³⁰ heiratete Naamah Unbekannt. Sie hatten zwei Söhne:
Herr Japheth¹⁴¹² 2342 v.Chr.
Sem Unbekannt¹⁴²⁷ 2248 v.Chr.
1432. ELIAKIM UNBEKANNT (Heinrichs 48 x Ur-Großvater) wurde als Sohn von Methuselah Unbekannt¹⁴⁵² und Edna Unbekannt¹⁴⁵³, geboren.
Eliakim hatte zwei Töchter:
Adataneses Japheth¹⁴¹³
Sedeqetelebab Unbekannt¹⁴²⁸

Generation von 49 x Ur-Großeltern

1433. ISHTOUMEPOU UNBEKANNT (Heinrichs 49 x Ur-Großvater).
Ishtoumepou hatte einen Sohn:
Spitama Unbekannt¹⁴¹⁴
1434. DARIUS II. NOTHUS (OCHUS) VON PERSIEN (Heinrichs 49 x Ur-Großvater) wurde 475 v.Chr. als Sohn von Artaxerxes I. Longimanus Dirazdest König von Persien¹⁴⁵⁴ und Kosmartydene von Persien [von Babylon]¹⁴⁵⁵, geboren. Darius starb 404 v.Chr., im Alter von zirka 71 Jahren.
1435. PARYSATIS VON PERSIEN (Heinrichs 49 x Ur-Großmutter) wurde ungefähr 465 v.Chr. als Tochter von Artaxerxes I. Longimanus Dirazdest König von Persien¹⁴⁵⁴ und Andia von Persien [von Babylon]¹⁴⁵⁶, geboren.
Darius II. Nothus (Ochus) von Persien¹⁴³⁴ heiratete Parysatis von Persien. Sie hatten einen Sohn:
Artaxerxes II. Mnemon König von Persien¹⁴¹⁵ u440 v.Chr.
1436. HYDARNES III. VON ARMENIEN (Heinrichs 49 x Ur-Großvater) wurde ungefähr 480 v.Chr. als Sohn von Hydarnes II. (Chiliarch von Persien) von Armenien¹⁴⁵⁷ und Frau von Armenien [N.N.]¹⁴⁵⁸, geboren. Hydarnes starb vor 425 v.Chr., als er jünger als 54 Jahre war.
1437. FRAU VON ARMENIEN [N.N.] (Heinrichs 49 x Ur-Großmutter).
Hydarnes III. von Armenien¹⁴³⁶ heiratete Frau von Armenien [N.N.]. Sie hatten eine Tochter:
Strateira von Persien [von Armenien]¹⁴¹⁶ u445 v.Chr.
1438. ARTABAZOS VON DASKYLEION (Heinrichs 49 x Ur-Großvater) wurde ungefähr 525 v.Chr. als Sohn von Pharnakas (Stadthalter von Persepolis) von Persien¹⁴⁵⁹, geboren. Artabazos starb nach 449 v.Chr., als er älter als 76 Jahre war.
Artabazos hatte einen Sohn:
Pharnabazos I. von Daskyleion¹⁴¹⁷ u495 v.Chr.
1439. ARCHELAOS I. KÖNIG VON MAKEDONIEN (Heinrichs 49 x Ur-Großvater) wurde als Sohn von Perdicas II. König von Makedonien¹⁴⁶⁰ und N.N. Ehefrau von Makedonien [von Perdicas] II¹⁴⁶¹, geboren. Archelaos starb 399 v.Chr.
1440. N.N. EHEFRAU VON MAKEDONIEN [VON ARCHELAOS] I (Heinrichs 49 x Ur-Großmutter).
Archelaos I. König von Makedonien¹⁴³⁹ heiratete N.N. Ehefrau von Makedonien [von Archelaos] I. Sie hatten einen Sohn:
Amyntas von Makedonien¹⁴¹⁸
1441. CLODOMIR I. UNBEKANNT (Heinrichs 49 x Ur-Großvater) wurde als Sohn von Basanus Unbekannt¹⁴⁶³, geboren.
Clodomir hatte einen Sohn:
Nicanor Unbekannt¹⁴¹⁹
1442. LUCIUS IULIUS JULLUS (Heinrichs 49 x Ur-Großvater) wurde ungefähr 475 v.Chr. als Sohn von Vopiscus Iulius

- Jullus¹⁴⁶⁴, geboren. 430 v.Chr., im Alter von zirka 45 Jahren, war er beschäftigt in Consul of Rome/. Lucius starb 430 v.Chr., im Alter von zirka 45 Jahren.
 Lucius hatte einen Sohn:
 Lucius Iulius Jullus V¹⁴²⁰ u435 v.Chr.
1443. ARNAN BEN REPHAIAH UNBEKANNT (Heinrichs 49 x Ur-Großvater) wurde als Sohn von Rephaiah ben Jeshaiah Unbekannt¹⁴⁶⁵, geboren.
 Arnan hatte einen Sohn:
 Obadiah ben Arnan Unbekannt¹⁴²²
1444. BRYWLAIS UNBEKANNT (Heinrichs 49 x Ur-Großvater) wurde als Sohn von Ceraint Feddw Unbekannt¹⁴⁶⁶, geboren.
 Brywlais hatte einen Sohn:
 Alafon (Albon) Unbekannt¹⁴²³
1445. MATTATHIAS UNBEKANNT (Heinrichs 49 x Ur-Großvater) wurde als Sohn von Semei Unbekannt¹⁴⁶⁷, geboren.
 Mattathias hatte einen Sohn:
 Maaath Unbekannt¹⁴²⁴
1446. ANTEF II. UNBEKANNT (Heinrichs 49 x Ur-Großvater) wurde als Sohn von Mentuhotep I. Unbekannt¹⁴⁶⁸, geboren.
1447. NEFERU UNBEKANNT (Heinrichs 49 x Ur-Großmutter).
 Antef II. Unbekannt¹⁴⁴⁶ heiratete Neferu Unbekannt. Sie hatten einen Sohn:
 Antef III. Unbekannt¹⁴²⁵
1448. LANECH UNBEKANNT (Heinrichs 49 x Ur-Großvater) wurde 3126 v.Chr. als Sohn von Methuselah Unbekannt¹⁴⁵² und Edna Unbekannt¹⁴⁵³, geboren. Lanech starb 2344 v.Chr., im Alter von zirka 782 Jahren.
1449. BETENOS UNBEKANNT (Heinrichs 49 x Ur-Großmutter) wurde als Tochter von Barakil Unbekannt¹⁴⁶⁹, geboren.
 Lanech Unbekannt¹⁴⁴⁸ heiratete Betenos Unbekannt. Sie hatten einen Sohn:
 Noah Unbekannt¹⁴³⁰ 2944 v.Chr.
1450. LAMECH UNBEKANNT (Heinrichs 49 x Ur-Großvater) wurde als Sohn von Methusael Unbekannt¹⁴⁷⁰, geboren.
1451. TZILAH UNBEKANNT (Heinrichs 49 x Ur-Großmutter).
 Lamech Unbekannt¹⁴⁵⁰ heiratete Tzilah Unbekannt. Sie hatten eine Tochter:
 Naamah Unbekannt¹⁴³¹
1452. METHUSELAH UNBEKANNT (Heinrichs 49 x Ur-Großvater) wurde 3313 v.Chr. als Sohn von Henoch Unbekannt¹⁴⁷¹ und Edna Unbekannt¹⁴⁷², geboren. Methuselah starb ungefähr 2248 v.Chr., im Alter von zirka 1065 Jahren.
1453. EDNA UNBEKANNT (Heinrichs 49 x Ur-Großmutter) wurde als Tochter von Azrial Unbekannt¹⁴⁷³, geboren.
 Methuselah Unbekannt¹⁴⁵² heiratete Edna Unbekannt. Sie hatten zwei Söhne:
 Lanech Unbekannt¹⁴⁴⁸ 3126 v.Chr.
 Eliakim Unbekannt¹⁴³²

Generation von 50 x Ur-Großeltern

1454. ARTAXERXES I. LONGIMANUS DIRAZDEST KÖNIG VON PERSIEN (Heinrichs 50 x Ur-Großvater) wurde als Sohn von Xerxes I. Pharoah von Ägypten und König von Persien¹⁴⁷⁴ und Amestris von Persien¹⁴⁷⁵, geboren. Artaxerxes starb 423 v.Chr.
 Artaxerxes heiratete zweimal. Er war mit Kosmartydene von Persien [von Babylon]¹⁴⁵⁵ und Andia von Persien [von Babylon]¹⁴⁵⁶ verheiratet.
1455. KOSMARTYDENE VON PERSIEN [VON BABYLON] (Heinrichs 50 x Ur-Großmutter) wurde ungefähr 490 v.Chr. als Tochter von Bel-simanni von Babylon¹⁴⁷⁶, geboren.
 Artaxerxes I. Longimanus Dirazdest König von Persien¹⁴⁵⁴ heiratete Kosmartydene von Persien [von Babylon]. Sie hatten einen Sohn:
 Darius II. Nothus (Ochus) von Persien¹⁴³⁴ 475 v.Chr.
1456. ANDIA VON PERSIEN [VON BABYLON] (Heinrichs 50 x Ur-Großmutter) wurde ungefähr 490 v.Chr. als Tochter von Samas-eriba (babylon. Thronprätendent) von Babylon¹⁴⁷⁷, geboren.
 Artaxerxes I. Longimanus Dirazdest König von Persien¹⁴⁵⁴ heiratete Andia von Persien [von Babylon]. Sie hatten eine Tochter:
 Parysatis von Persien¹⁴³⁵ u465 v.Chr.
1457. HYDARNES II. (CHILIARCH VON PERSIEN) VON ARMENIEN (Heinrichs 50 x Ur-Großvater), auch verzeichnet als Hydarnes II., wurde ungefähr 520 v.Chr. als Sohn von Hydarnes I. von Armenien¹⁴⁷⁸ und Frau von Armenien [N.N.]¹⁴⁷⁹, geboren. Hydarnes starb 428 v.Chr., im Alter von zirka 92 Jahren.
1458. FRAU VON ARMENIEN [N.N.] (Heinrichs 50 x Ur-Großmutter).

- Hydarnes II. (Chiliarch von Persien) von Armenien¹⁴⁵⁷ heiratete Frau von Armenien [N.N.]. Sie hatten einen Sohn:
Hydarnes III. von Armenien¹⁴³⁶ u480 v.Chr.
1459. PHARNAKAS (STADTHALTER VON PERSEPOLIS) VON PERSIEN (Heinrichs 50 x Ur-Großvater) wurde ungefähr 560 v.Chr. als Sohn von Arsames König von Persien¹⁴⁸⁰ und Frau von Persien [N.N.]¹⁴⁸¹, geboren. Pharnakas starb 497 v.Chr., im Alter von zirka 63 Jahren.
Pharnakas hatte einen Sohn:
Artabazos von Daskyleion¹⁴³⁸ u525 v.Chr.
1460. PERDICCAS II. KÖNIG VON MAKEDONIEN (Heinrichs 50 x Ur-Großvater) wurde als Sohn von Alexander I. der Philhellene König von Makedonien¹⁴⁸², geboren. Perdikkas starb 413 v.Chr.
Perdikkas heiratete zweimal. Er war mit Eurydice von Makedonien¹⁴⁶² und N.N. Ehefrau von Makedonien [von Perdikkas] II¹⁴⁶¹ verheiratet.
1461. N.N. EHEFRAU VON MAKEDONIEN [VON PERDICCAS] II (Heinrichs 50 x Ur-Großmutter).
Perdikkas II. König von Makedonien¹⁴⁶⁰ heiratete N.N. Ehefrau von Makedonien [von Perdikkas] II. Sie hatten einen Sohn:
Archelaos I. König von Makedonien¹⁴³⁹
1462. EURYDICE VON MAKEDONIEN (Frau von Heinrichs 50 x Ur-Großvater).
Perdikkas II. König von Makedonien¹⁴⁶⁰ heiratete Eurydice von Makedonien.
1463. BASANUS UNBEKANNT (Heinrichs 50 x Ur-Großvater) wurde als Sohn von Diocles Unbekannt¹⁴⁸³, geboren.
Basanus hatte einen Sohn:
Clodomir I. Unbekannt¹⁴⁴¹
1464. VOPISCUS IULIUS JULLUS (Heinrichs 50 x Ur-Großvater) wurde ungefähr 515 v.Chr., in Roma, Lazio, Italien, als Sohn von Gaius Iulius Jullus¹⁴⁸⁴, geboren. Vopiscus starb 473 v.Chr., im Alter von zirka 42 Jahren.
Vopiscus hatte einen Sohn:
Lucius Iulius Jullus¹⁴⁴² u475 v.Chr.
1465. REPHAIAH BEN JESHAIAH UNBEKANNT (Heinrichs 50 x Ur-Großvater) wurde als Sohn von Jeshaiiah ben Hananiah Unbekannt¹⁴⁸⁵, geboren.
Rephaiah hatte einen Sohn:
Arnan ben Rephaiah Unbekannt¹⁴⁴³
1466. CERAINT FEDDW UNBEKANNT (Heinrichs 50 x Ur-Großvater) wurde als Sohn von Berwyn Unbekannt¹⁴⁸⁶, geboren.
Ceraint hatte einen Sohn:
Brywlais Unbekannt¹⁴⁴⁴
1467. SEMEI UNBEKANNT (Heinrichs 50 x Ur-Großvater) wurde als Sohn von Joseph Unbekannt¹⁴⁸⁷, geboren.
Semei hatte einen Sohn:
Mattathias Unbekannt¹⁴⁴⁵
1468. MENTUHOTEP I. UNBEKANNT (Heinrichs 50 x Ur-Großvater) wurde als Sohn von Antef Unbekannt¹⁴⁸⁸, geboren.
Mentuhotep hatte einen Sohn:
Antef II. Unbekannt¹⁴⁴⁶
1469. BARAKIL UNBEKANNT (Heinrichs 50 x Ur-Großvater) wurde als Sohn von Henoch Unbekannt¹⁴⁷¹ und Edna Unbekannt¹⁴⁷², geboren.
Barakil hatte eine Tochter:
Betenos Unbekannt¹⁴⁴⁹
1470. METHUSAEL UNBEKANNT (Heinrichs 50 x Ur-Großvater) wurde als Sohn von Mehajael Unbekannt¹⁴⁸⁹, geboren.
Methusael hatte einen Sohn:
Lamech Unbekannt¹⁴⁵⁰
1471. HENOCH UNBEKANNT (Heinrichs 50 x Ur-Großvater) wurde 3378 v.Chr. als Sohn von Jared Unbekannt¹⁴⁹⁰ und Baraka Unbekannt¹⁴⁹¹, geboren. Henoch starb 3613 v.Chr., im Alter von zirka -235 Jahren.
1472. EDNA UNBEKANNT (Heinrichs 50 x Ur-Großmutter) wurde als Tochter von Danel Unbekannt¹⁴⁹², geboren.
Henoch Unbekannt¹⁴⁷¹ heiratete Edna Unbekannt. Sie hatten zwei Söhne:
Methuselah Unbekannt¹⁴⁵² 3313 v.Chr.
Barakil Unbekannt¹⁴⁶⁹
1473. AZRIAL UNBEKANNT (Heinrichs 50 x Ur-Großvater) wurde als Sohn von Jared Unbekannt¹⁴⁹⁰ und Baraka Unbekannt¹⁴⁹¹, geboren.

Azrial hatte eine Tochter:
Edna Unbekannt¹⁴⁵³

Generation von 51 x Ur-Großeltern

1474. XERXES I. PHAROAH VON ÄGYPTEN UND KÖNIG VON PERSIEN (Heinrichs 51 x Ur-Großvater) wurde 519 v.Chr., in Persien, als Sohn von Darius I. der Große König von Persien¹⁴⁹³ und Atossa Prinzessin von Persien¹⁴⁹⁴, geboren. Xerxes starb (ermordet) 465 v.Chr., im Alter von zirka 54 Jahren, in ermordet von Leibwächter Artabanus/Persien.
1475. AMESTRIS VON PERSIEN (Heinrichs 51 x Ur-Großmutter) wurde als Tochter von Otanes von Persien¹⁴⁹⁵ und NN von Persien¹⁴⁹⁶, geboren.
Xerxes I. Pharosah von Ägypten und König von Persien¹⁴⁷⁴ heiratete Amestris von Persien. Sie hatten einen Sohn:
Artaxerxes I. Longimanus Dirazdest König von Persien¹⁴⁵⁴
1476. BEL-SIMANNI VON BABYLON (Heinrichs 51 x Ur-Großvater) wurde als Sohn von NN von Babylon¹⁴⁹⁷, geboren.
Bel-simanni hatte eine Tochter:
Kosmartydene von Persien [von Babylon]¹⁴⁵⁵ u490 v.Chr.
1477. SAMAS-ERIBA (BABYLON. THRONPRÄTENDENT) VON BABYLON (Heinrichs 51 x Ur-Großvater) wurde ungefähr 525 v.Chr. als Sohn von N (Sohn von Belsazar von Babylon) von Babylon¹⁴⁹⁸, geboren. Samas-eriba starb 484 v.Chr., im Alter von zirka 41 Jahren.
Samas-eriba hatte eine Tochter:
Andia von Persien [von Babylon]¹⁴⁵⁶ u490 v.Chr.
1478. HYDARNES I. VON ARMENIEN (Heinrichs 51 x Ur-Großvater) wurde ungefähr 555 v.Chr. als Sohn von Bagabigna von Armenien¹⁴⁹⁹, geboren. Hydarnes starb nach 522 v.Chr., als er älter als 33 Jahre war.
1479. FRAU VON ARMENIEN [N.N.] (Heinrichs 51 x Ur-Großmutter).
Hydarnes I. von Armenien¹⁴⁷⁸ heiratete Frau von Armenien [N.N.]. Sie hatten einen Sohn:
Hydarnes II. (Chiliarch von Persien) von Armenien¹⁴⁵⁷ u520 v.Chr.
1480. ARSAMES KÖNIG VON PERSIEN (Heinrichs 51 x Ur-Großvater) wurde ungefähr 600 v.Chr. als Sohn von Ariaramnes von Anshan¹⁵⁰⁰, geboren. Arsames starb nach 521 v.Chr., als er älter als 79 Jahre war.
1481. FRAU VON PERSIEN [N.N.] (Heinrichs 51 x Ur-Großmutter).
Arsames König von Persien¹⁴⁸⁰ heiratete Frau von Persien [N.N.]. Sie hatten zwei Söhne:
Hystaspes (Vishtapsa) König von Persien¹⁵¹³ 575 v.Chr.
Pharnakas (Stadthalter von Persepolis) von Persien¹⁴⁵⁹ u560 v.Chr.
1482. ALEXANDER I. DER PHILHELLENE KÖNIG VON MAKEDONIEN (Heinrichs 51 x Ur-Großvater) wurde als Sohn von Amyntas I. König von Makedonien¹⁵⁰¹, geboren. Alexander starb 452 v.Chr.
Alexander hatte einen Sohn:
Perdiccas II. König von Makedonien¹⁴⁶⁰
1483. DIOCLES UNBEKANNT (Heinrichs 51 x Ur-Großvater) wurde als Sohn von Helenus I. Unbekannt¹⁵⁰², geboren.
Diocles hatte einen Sohn:
Basanus Unbekannt¹⁴⁶³
1484. GAIUS IULIUS JULLUS (Heinrichs 51 x Ur-Großvater) wurde ungefähr 540 v.Chr., in Roma, Lazio, Italien, als Sohn von Lucius Iulius Jullus¹⁵⁰³, geboren.
Gaius hatte einen Sohn:
Vopiscus Iulius Jullus¹⁴⁶⁴ u515 v.Chr.
1485. JESHAIAH BEN HANANIAH UNBEKANNT (Heinrichs 51 x Ur-Großvater) wurde 505 v.Chr. als Sohn von Hananiah ben Zorobabel¹⁵⁰⁴, geboren.
Jeshaiah hatte einen Sohn:
Rephaiah ben Jeshaiah Unbekannt¹⁴⁶⁵
1486. BERWYN UNBEKANNT (Heinrichs 51 x Ur-Großvater) wurde als Sohn von Morgan Unbekannt¹⁵⁰⁵, geboren.
Berwyn hatte einen Sohn:
Ceraint Feddw Unbekannt¹⁴⁶⁶
1487. JOSEPH UNBEKANNT (Heinrichs 51 x Ur-Großvater) wurde als Sohn von Judah ben Joanan Unbekannt¹⁵⁰⁶, geboren.
Joseph hatte einen Sohn:
Semei Unbekannt¹⁴⁶⁷
1488. ANTEF UNBEKANNT (Heinrichs 51 x Ur-Großvater) wurde als Sohn von Anchtifi Unbekannt¹⁵⁰⁷, geboren.

Antef hatte einen Sohn:
Mentuhotep I. Unbekannt¹⁴⁶⁸

1489. MEHAJAEI UNBEKANNT (Heinrichs 51 x Ur-Großvater) wurde als Sohn von Irad Unbekannt¹⁵⁰⁸, geboren.
Mehajael hatte einen Sohn:
Methusael Unbekannt¹⁴⁷⁰

1490. JARED UNBEKANNT (Heinrichs 51 x Ur-Großvater) wurde 3540 v.Chr. als Sohn von Mahalalel Unbekannt¹⁵⁰⁹ und Dina Unbekannt¹⁵¹⁰, geboren. Jared starb 2578 v.Chr., im Alter von zirka 962 Jahren.

1491. BARAKA UNBEKANNT (Heinrichs 51 x Ur-Großmutter) wurde als Tochter von Rashujal Unbekannt¹⁵¹¹, geboren.
Jared Unbekannt¹⁴⁹⁰ heiratete Baraka Unbekannt. Sie hatten zwei Söhne:
Henoeh Unbekannt¹⁴⁷¹ 3378 v.Chr.
Azrial Unbekannt¹⁴⁷³

1492. DANIEL UNBEKANNT (Heinrichs 51 x Ur-Großvater) wurde als Sohn von Mahalalel Unbekannt¹⁵⁰⁹ und Dina Unbekannt¹⁵¹⁰, geboren.
Daniel hatte eine Tochter:
Edna Unbekannt¹⁴⁷²

Generation von 52 x Ur-Großeltern

1493. DARIUS I. DER GROßE KÖNIG VON PERSIEN (Heinrichs 52 x Ur-Großvater) wurde 550 v.Chr. als Sohn von Hystaspes (Vishtapsa) König von Persien¹⁵¹³ und Rhodogune von Babylon¹⁵¹⁴, geboren. Darius starb im Oktober 486 v.Chr., im Alter von zirka 64 Jahren. Er wurde in Naqsh-e Rostam begraben.

1494. ATOSSA PRINZESSIN VON PERSIEN (Heinrichs 52 x Ur-Großmutter) wurde 550 v.Chr. als Tochter von Cyrus II. der Große König von Persien¹⁵¹⁶ und Neithiti von Persien [von Ägypten]¹⁵¹⁷, geboren. Atossa starb 475 v.Chr., im Alter von zirka 75 Jahren.
Darius I. der Große König von Persien¹⁴⁹³ heiratete Atossa Prinzessin von Persien. Sie hatten einen Sohn:
Xerxes I. Pharoah von Ägypten und König von Persien¹⁴⁷⁴ 519 v.Chr.

1495. OTANES VON PERSIEN (Heinrichs 52 x Ur-Großvater) wurde als Sohn von Parnaspes von Persien¹⁵¹⁸, geboren.
1496. NN VON PERSIEN (Heinrichs 52 x Ur-Großmutter) wurde als Tochter von Hystaspes (Vishtapsa) König von Persien¹⁵¹³ und Rhodogune von Babylon¹⁵¹⁴, geboren.
Otaner von Persien¹⁴⁹⁵ heiratete NN von Persien. Sie hatten eine Tochter:
Amestris von Persien¹⁴⁷⁵

1497. NN VON BABYLON (Heinrichs 52 x Ur-Großvater) wurde als Sohn von Belsazar (König von Babylon) von Babylon¹⁵¹⁹, geboren.
NN hatte einen Sohn:
Bel-simanni von Babylon¹⁴⁷⁶

1498. N (SOHN VON BELSAZAR VON BABYLON) VON BABYLON (Heinrichs 52 x Ur-Großvater) wurde ungefähr 555 v.Chr. als Sohn von Belsazar (König von Babylon) von Babylon¹⁵¹⁹, geboren.
N hatte einen Sohn:
Samas-eriba (babylon. Thronprätendent) von Babylon¹⁴⁷⁷ u525 v.Chr.

1499. BAGABIGNA VON ARMENIEN (Heinrichs 52 x Ur-Großvater) wurde vor 575 v.Chr. geboren. Bagabigna starb nach 550, als er älter als 1124 Jahre war.
Bagabigna hatte einen Sohn:
Hydarnes I. von Armenien¹⁴⁷⁸ u555 v.Chr.

1500. ARIARAMNES VON ANSCHAN (Heinrichs 52 x Ur-Großvater) wurde ungefähr 625 v.Chr. als Sohn von Teispes II. von Anshan¹⁵²⁰, geboren. Ariaramnes starb ungefähr 590 v.Chr., im Alter von zirka 35 Jahren.
Ariaramnes hatte einen Sohn:
Arsames König von Persien¹⁴⁸⁰ u600 v.Chr.

1501. AMYNTAS I. KÖNIG VON MAKEDONIEN (Heinrichs 52 x Ur-Großvater) wurde als Sohn von Alcetas von Makedonien¹⁵²¹, geboren.
Amyntas hatte einen Sohn:
Alexander I. der Philhellene König von Makedonien¹⁴⁸²

1502. HELENUS I. UNBEKANNT (Heinrichs 52 x Ur-Großvater).
Helenus hatte einen Sohn:
Diocles Unbekannt¹⁴⁸³

1503. LUCIUS IULIUS JULLUS (Heinrichs 52 x Ur-Großvater) wurde ungefähr 565, in Roma, Lazio, Italien, als Sohn von Lucius Iulius Jullus¹⁵²², geboren.
Lucius hatte einen Sohn:
Gaius Iulius Jullus¹⁴⁸⁴ u540 v.Chr.
1504. HANANIAH BEN ZOROBABEL (Heinrichs 52 x Ur-Großvater) wurde 540 v.Chr. als Sohn von Serubbabel (Zorobabel) von Juda¹⁵²³ und Rhodogune von Babylon¹⁵¹⁴, geboren.
Hananiah hatte einen Sohn:
Jeshaiah ben Hananiah Unbekannt¹⁴⁸⁵ 505 v.Chr.
1505. MORGAN UNBEKANNT (Heinrichs 52 x Ur-Großvater) wurde als Sohn von Bleddyn Unbekannt¹⁵²⁴, geboren.
Morgan hatte einen Sohn:
Berwyn Unbekannt¹⁴⁸⁶
1506. JUDAH BEN JOANAN UNBEKANNT (Heinrichs 52 x Ur-Großvater) wurde als Sohn von Joanna (Joanan) ben Rhesa Unbekannt¹⁵²⁵, geboren.
Judah hatte einen Sohn:
Joseph Unbekannt¹⁴⁸⁷
1507. ANCHTIFI UNBEKANNT (Heinrichs 52 x Ur-Großvater) wurde als Sohn von Anchtifi Unbekannt¹⁵²⁶, geboren.
Anchtifi hatte einen Sohn:
Antef Unbekannt¹⁴⁸⁸
1508. IRAD UNBEKANNT (Heinrichs 52 x Ur-Großvater) wurde als Sohn von Henoeh Unbekannt¹⁵²⁷, geboren.
Irad hatte einen Sohn:
Mehajael Unbekannt¹⁴⁸⁹
1509. MAHALALEL UNBEKANNT (Heinrichs 52 x Ur-Großvater) wurde 3605 v.Chr. als Sohn von Keinan Unbekannt¹⁵²⁸ und Mualeleth Unbekannt¹⁵²⁹, geboren. Mahalalel starb 2710 v.Chr., im Alter von zirka 895 Jahren.
1510. DINA UNBEKANNT (Heinrichs 52 x Ur-Großmutter) wurde als Tochter von Barakel Unbekannt¹⁵³⁰, geboren.
Mahalalel Unbekannt¹⁵⁰⁹ heiratete Dina Unbekannt. Sie hatten zwei Söhne:
Jared Unbekannt¹⁴⁹⁰ 3540 v.Chr.
Danel Unbekannt¹⁴⁹²
1511. RASHUJAL UNBEKANNT (Heinrichs 52 x Ur-Großvater) wurde als Sohn von Keinan Unbekannt¹⁵²⁸ und Mualeleth Unbekannt¹⁵²⁹, geboren.
Rashujal hatte eine Tochter:
Baraka Unbekannt¹⁴⁹¹
1512. KASSADANE VON PERSIEN (Heinrichs 52 x Ur-Großtante) wurde als Tochter von Parnaspes von Persien¹⁵¹⁸, geboren.
Kassadane heiratete ihren indirekte Verwandte, Cyrus II. der Große König von Persien¹⁵¹⁶.

Generation von 53 x Ur-Großeltern

1513. HYSTASPES (VISHTAPSA) KÖNIG VON PERSIEN (Heinrichs 53 x Ur-Großvater) wurde 575 v.Chr. als Sohn von Arsames König von Persien¹⁴⁸⁰ und Frau von Persien [N.N.]¹⁴⁸¹, geboren.
Hystaspes heiratete zweimal. Er war mit Frau von Persien [N.N.]¹⁵¹⁵ und Rhodogune von Babylon¹⁵¹⁴ verheiratet.
1514. RHODOGUNE VON BABYLON (Heinrichs 53 x Ur-Großmutter) wurde als Tochter von Gobryas von Babylon¹⁵³¹ und NN von Babylon [von Harran]¹⁵³², geboren.
Rhodogune heiratete zweimal. Sie war mit Serubbabel (Zorobabel) von Juda¹⁵²³ und Hystaspes (Vishtapsa) König von Persien¹⁵¹³ verheiratet.
Hystaspes (Vishtapsa) König von Persien¹⁵¹³ heiratete Rhodogune von Babylon. Sie hatten zwei Kinder:
NN von Persien¹⁴⁹⁶
Darius I. der Große König von Persien¹⁴⁹³ 550 v.Chr.
1515. FRAU VON PERSIEN [N.N.] (Heinrichs 53 x Ur-Großmutter).
Hystaspes (Vishtapsa) König von Persien¹⁵¹³ heiratete Frau von Persien [N.N.]. Sie hatten einen Sohn:
Darius I. der Große König von Persien¹⁴⁹³ 550 v.Chr.
1516. CYRUS II. DER GROßE KÖNIG VON PERSIEN (Heinrichs 53 x Ur-Großvater) wurde als Sohn von Cambyses II. König von Anshan¹⁵³³ und Mandana von Anshan [von Media]¹⁵³⁴, geboren. Cyrus starb 530 v.Chr.
Cyrus heiratete zweimal. Er war mit Kassadane von Persien¹⁵¹² (seine indirekte Verwandte) und Neithiti von Persien [von Ägypten]¹⁵¹⁷ verheiratet.
Cyrus II. der Große König von Persien heiratete Kassadane von Persien¹⁵¹².

1517. NEITHITI VON PERSIEN [VON ÄGYPTEN] (Heinrichs 53 x Ur-Großmutter).
Cyrus II. der Große König von Persien¹⁵¹⁶ heiratete Neithiti von Persien [von Ägypten]. Sie hatten eine Tochter:
Atossa Prinzessin von Persien¹⁴⁹⁴ 550 v.Chr.
1518. PARNASPES VON PERSIEN (Heinrichs 53 x Ur-Großvater).
Parnaspes hatte zwei Kinder:
Otanen von Persien¹⁴⁹⁵
Kassadane von Persien¹⁵¹²
1519. BELSAZAR (KÖNIG VON BABYLON) VON BABYLON (Heinrichs 53 x Ur-Großvater) wurde ungefähr 585 v.Chr. als Sohn von Nabonid von Babylon¹⁵³⁵ und Nitokris von Babylon¹⁵³⁶, geboren. Belsazar starb 539 v.Chr., im Alter von zirka 46 Jahren.
Belsazar hatte zwei Söhne:
N (Sohn von Belsazar von Babylon) von Babylon¹⁴⁹⁸ u555 v.Chr.
NN von Babylon¹⁴⁹⁷
1520. TEISPES II. VON ANSCHAN (Heinrichs 53 x Ur-Großvater) wurde ungefähr 655 v.Chr. als Sohn von Kyros (Cyrus) I. König von Anshan¹⁵³⁷ und Frau König von Anshan [Cassandane]¹⁵³⁸, geboren. Teispes starb ungefähr 600 v.Chr., im Alter von zirka 55 Jahren.
Teispes hatte einen Sohn:
Ariaramnes von Anshan¹⁵⁰⁰ u625 v.Chr.
1521. ALCETAS VON MAKEDONIEN (Heinrichs 53 x Ur-Großvater) wurde als Sohn von Aeropos von Makedonien¹⁵³⁹, geboren.
Alcetas hatte einen Sohn:
Amyntas I. König von Makedonien¹⁵⁰¹
1522. LUCIUS IULIUS JULLUS (Heinrichs 53 x Ur-Großvater) wurde ungefähr 590, in Roma, Lazio, Italien, als Sohn von Gaius Iulius Jullus¹⁵⁴⁰, geboren.
Lucius hatte einen Sohn:
Lucius Iulius Jullus¹⁵⁰³ u565
1523. SERUBBABEL (ZOROBABEL) VON JUDA (Heinrichs 53 x Ur-Großvater) wurde 570 v.Chr. als Sohn von Shealtiel von Juda¹⁵⁴¹, geboren. Serubbabel starb 515 v.Chr., im Alter von zirka 55 Jahren.
Serubbabel (Zorobabel) von Juda heiratete Rhodogune von Babylon¹⁵¹⁴. Sie hatten einen Sohn:
Hananiah ben Zorobabel¹⁵⁰⁴ 540 v.Chr.
1524. BLEDDYN UNBEKANNT (Heinrichs 53 x Ur-Großvater) wurde als Sohn von Rhun Unbekannt¹⁵⁴², geboren.
Bleddyn hatte einen Sohn:
Morgan Unbekannt¹⁵⁰⁵
1525. JOANNA (JOANAN) BEN RHESA UNBEKANNT (Heinrichs 53 x Ur-Großvater) wurde als Sohn von Rhesa ben Zorobabel Unbekannt¹⁵⁴³, geboren.
Joanna hatte einen Sohn:
Judah ben Joanan Unbekannt¹⁵⁰⁶
1526. ANCHTIFI UNBEKANNT (Heinrichs 53 x Ur-Großvater).
Anchtifi hatte einen Sohn:
Anchtifi Unbekannt¹⁵⁰⁷
1527. HENOCH UNBEKANNT (Heinrichs 53 x Ur-Großvater) wurde als Sohn von Kain Unbekannt¹⁵⁴⁴, geboren.
Henoch hatte einen Sohn:
Irad Unbekannt¹⁵⁰⁸
1528. KEINAN UNBEKANNT (Heinrichs 53 x Ur-Großvater) wurde 3675 v.Chr. als Sohn von Enoch Unbekannt¹⁵⁴⁵ und Noam Unbekannt¹⁵⁴⁶, geboren. Keinan starb 2765 v.Chr., im Alter von zirka 910 Jahren.
1529. MUALELETH UNBEKANNT (Heinrichs 53 x Ur-Großmutter) wurde als Tochter von Enoch Unbekannt¹⁵⁴⁵ und Noam Unbekannt¹⁵⁴⁶, geboren.
Keinan Unbekannt¹⁵²⁸ heiratete Mualeleth Unbekannt. Sie hatten zwei Söhne:
Mahalalel Unbekannt¹⁵⁰⁹ 3605 v.Chr.
Rashujal Unbekannt¹⁵¹¹
1530. BARAKTEL UNBEKANNT (Heinrichs 53 x Ur-Großvater) wurde als Sohn von Enoch Unbekannt¹⁵⁴⁵ und Noam Unbekannt¹⁵⁴⁶, geboren.

Baraktel hatte eine Tochter:
Dina Unbekannt¹⁵¹⁰

Generation von 54 x Ur-Großeltern

1531. GOBRYAS VON BABYLON (Heinrichs 54 x Ur-Großvater) wurde ungefähr 615 v.Chr. als Sohn von N. von Babylon¹⁵⁴⁷, geboren. Gobryas starb am 7. November 539 v.Chr., im Alter von zirka 76 Jahren, in Babylon.
1532. NN VON BABYLON [VON HARRAN] (Heinrichs 54 x Ur-Großmutter) wurde ungefähr 613 v.Chr. als Tochter von Nabu-balassuigbi von Harran¹⁵⁴⁸ und Adda-Guppi von Harran [von Assyrien]¹⁵⁴⁹, geboren.
Gobryas von Babylon¹⁵³¹ heiratete NN von Babylon [von Harran]. Sie hatten eine Tochter:
Rhodogune von Babylon¹⁵¹⁴
1533. CAMBYSES II. KÖNIG VON ANSHAN (Heinrichs 54 x Ur-Großvater) wurde als Sohn von Kyros (Cyrus) I. König von Anshan¹⁵³⁷ und Frau König von Anshan [Cassandane]¹⁵³⁸, geboren.
1534. MANDANA VON ANSHAN [VON MEDIA] (Heinrichs 54 x Ur-Großmutter) wurde als Tochter von Astiajes König von Media¹⁵⁵⁰ und Aryanis von Media [von Lidia]¹⁵⁵¹, geboren.
Cambyses II. König von Anshan¹⁵³³ heiratete Mandana von Anshan [von Media]. Sie hatten einen Sohn:
Cyrus II. der Große König von Persien¹⁵¹⁶
1535. NABONID VON BABYLON (Heinrichs 54 x Ur-Großvater) wurde ungefähr 615 v.Chr. als Sohn von Nabu-balassuigbi von Harran¹⁵⁴⁸ und Adda-Guppi von Harran [von Assyrien]¹⁵⁴⁹, geboren. Nabonid starb 539 v.Chr., im Alter von zirka 76 Jahren.
1536. NITOKRIS VON BABYLON (Heinrichs 54 x Ur-Großmutter) wurde ungefähr 603 v.Chr. als Tochter von Nebukadnezar II. von Babylon¹⁵⁵² und Amytis von Babylon [von Medien]¹⁵⁵³, geboren.
Nabonid von Babylon¹⁵³⁵ heiratete Nitokris von Babylon. Sie hatten einen Sohn:
Belsazar (König von Babylon) von Babylon¹⁵¹⁹ u585 v.Chr.
1537. KYROS (CYRUS) I. KÖNIG VON ANSHAN (Heinrichs 54 x Ur-Großvater) wurde vor 657 v.Chr. als Sohn von Teispes I. König von Anshan¹⁵⁵⁴ und Frau von Anshan [N.N.]¹⁵⁵⁵, geboren. Kyros starb 602 v.Chr., als er älter als 55 Jahre war. Weitere Informationen über Kyros. Tod(?) ungefähr 600 v.Chr., in im Kampf gegen die Massagetae auf der Syr Darya.
1538. FRAU KÖNIG VON ANSHAN [CASSANDANE] (Heinrichs 54 x Ur-Großmutter) wurde als Tochter von Herrn Pharnaspes¹⁵⁵⁶, geboren. Frau König von Anshan [Cassandane] starb im März 538 v.Chr.
Kyros (Cyrus) I. König von Anshan¹⁵³⁷ heiratete Frau König von Anshan [Cassandane]. Sie hatten zwei Söhne:
Teispes II. von Anshan¹⁵²⁰ u655 v.Chr.
Cambyses II. König von Anshan¹⁵³³
1539. AEROPUS VON MAKEDONIEN (Heinrichs 54 x Ur-Großvater).
Aeropus hatte einen Sohn:
Alcetas von Makedonien¹⁵²¹
1540. GAIUS IULIUS JULLUS (Heinrichs 54 x Ur-Großvater) wurde ungefähr 620 v.Chr., in Roma, Lazio, Italien, als Sohn von Gaius Iulius Jullus¹⁵⁵⁷, geboren.
Gaius hatte einen Sohn:
Lucius Iulius Jullus¹⁵²² u590
1541. SHEALTIEL VON JUDA (Heinrichs 54 x Ur-Großvater) wurde als Sohn von Tamar von Juda¹⁵⁵⁸ und Neri ben von Juda [Melchi]¹⁵⁵⁹, geboren.
Shealtiel hatte einen Sohn:
Serubbabel (Zorobabel) von Juda¹⁵²³ 570 v.Chr.
1542. RHUN UNBEKANNT (Heinrichs 54 x Ur-Großvater) wurde als Sohn von Idwal Unbekannt¹⁵⁶⁰, geboren.
Rhun hatte einen Sohn:
Bleddyn Unbekannt¹⁵²⁴
1543. RHESA BEN ZOROBABEL UNBEKANNT (Heinrichs 54 x Ur-Großvater).
Rhesa hatte einen Sohn:
Joanna (Joanan) ben Rhesa Unbekannt¹⁵²⁵
1544. KAIN UNBEKANNT (Heinrichs 54 x Ur-Großvater) wurde als Sohn von Adam Unbekannt¹⁵⁶¹ und Eva Unbekannt¹⁵⁶², geboren.
Kain hatte einen Sohn:
Henoch Unbekannt¹⁵²⁷
1545. ENOCH UNBEKANNT (Heinrichs 54 x Ur-Großvater) wurde 3765 v.Chr. als Sohn von Seth Unbekannt¹⁵⁶³ und Azura Unbekannt¹⁵⁶⁴, geboren. Enoch starb 2860 v.Chr., im Alter von zirka 905 Jahren.

1546. NOAM UNBEKANNT (Heinrichs 54 x Ur-Großmutter) wurde 3769 v.Chr. als Tochter von Seth Unbekannt¹⁵⁶³ und Azura Unbekannt¹⁵⁶⁴, geboren.
 Enoch Unbekannt¹⁵⁴⁵ heiratete Noam Unbekannt. Sie hatten drei Kinder:
 Keinan Unbekannt¹⁵²⁸ 3675 v.Chr.
 Mualeleth Unbekannt¹⁵²⁹
 Baraktel Unbekannt¹⁵³⁰

Generation von 55 x Ur-Großeltern

1547. N. VON BABYLON (Heinrichs 55 x Ur-Großvater) wurde ungefähr 633 v.Chr. als Sohn von Nabopolassar von Babylon¹⁵⁶⁵ und Shuadamga von Babylon [von Assyrien]¹⁵⁶⁶, geboren.
 N. hatte einen Sohn:
 Gobryas von Babylon¹⁵³¹ u615 v.Chr.
1548. NABU-BALASSUIGBI VON HARRAN (Heinrichs 55 x Ur-Großvater) wurde ungefähr 650 v.Chr. als Sohn von Nabu-balat-iqbi von Babylon¹⁵⁶⁷ und Shuma-damqa (Hohepriesterin des Sin) von Babylon [von Harran]¹⁵⁶⁸, geboren.
1549. ADDA-GUPPI VON HARRAN [VON ASSYRIEN] (Heinrichs 55 x Ur-Großmutter) wurde 649 v.Chr. als Tochter von Assur-bani-apli von Assyrien¹⁵⁶⁹ und Ashursharrat von Assyrien¹⁵⁷⁰, geboren. Adda-Guppi starb 547 v.Chr., im Alter von zirka 102 Jahren.
 Nabu-balassuigbi von Harran¹⁵⁴⁸ heiratete Adda-Guppi von Harran [von Assyrien]. Sie hatten zwei Kinder:
 Nabonid von Babylon¹⁵³⁵ u615 v.Chr.
 NN von Babylon [von Harran]¹⁵³² u613 v.Chr.
1550. ASTIAJES KÖNIG VON MEDIA (Heinrichs 55 x Ur-Großvater) wurde als Sohn von Ciajares König von Media¹⁵⁷¹ und Frau von Media [N.N.]¹⁵⁷², geboren.
1551. ARYANIS VON MEDIA [VON LIDIA] (Heinrichs 55 x Ur-Großmutter) wurde als Tochter von Alvates König von Lidia¹⁵⁷³ und Frau von Lidia [N.N.]¹⁵⁷⁴, geboren.
 Astiajes König von Media¹⁵⁵⁰ heiratete Aryanis von Media [von Lidia] 615 v.Chr. Sie hatten eine Tochter:
 Mandana von Anshan [von Media]¹⁵³⁴
1552. NEBUKADNEZAR II. VON BABYLON (Heinrichs 55 x Ur-Großvater) wurde ungefähr 635 v.Chr. als Sohn von Nabopolassar von Babylon¹⁵⁶⁵ und Shuadamga von Babylon [von Assyrien]¹⁵⁶⁶, geboren. Nebukadnezar starb 562 v.Chr., im Alter von zirka 73 Jahren.
1553. AMYTIS VON BABYLON [VON MEDIEN] (Heinrichs 55 x Ur-Großmutter) wurde als Tochter von Kyaxares II. von Medien¹⁵⁷⁵, geboren.
 Nebukadnezar II. von Babylon¹⁵⁵² heiratete Amytis von Babylon [von Medien]. Sie hatten eine Tochter:
 Nitokris von Babylon¹⁵³⁶ u603 v.Chr.
1554. TEISPES I. KÖNIG VON ANSCHAN (Heinrichs 55 x Ur-Großvater) wurde ungefähr 710 v.Chr. als Sohn von Achaimenes König von Anshan¹⁵⁷⁶, geboren. Teispes starb 640 v.Chr., im Alter von zirka 70 Jahren.
 Weitere Informationen über Teispes. Tod(?) 645 v.Chr., im Alter von zirka 65 Jahren.
1555. FRAU VON ANSCHAN [N.N.] (Heinrichs 55 x Ur-Großmutter).
 Teispes I. König von Anshan¹⁵⁵⁴ heiratete Frau von Anshan [N.N.]. Sie hatten einen Sohn:
 Kyros (Cyrus) I. König von Anshan¹⁵³⁷ v657 v.Chr.
1556. HERR PHARNASPES (Heinrichs 55 x Ur-Großvater).
 Herr Pharnaspes hatte eine Tochter:
 Frau König von Anshan [Cassandane]¹⁵³⁸
1557. GAIUS IULIUS JULLUS (Heinrichs 55 x Ur-Großvater) wurde ungefähr 640 v.Chr. als Sohn von Gaius Iulius Jullus¹⁵⁷⁷, geboren.
 Gaius hatte einen Sohn:
 Gaius Iulius Jullus¹⁵⁴⁰ u620 v.Chr.
1558. TAMAR VON JUDA (Heinrichs 55 x Ur-Großvater) wurde als Sohn von Josia von Juda von Juda¹⁵⁷⁸, geboren.
1559. NERI BEN VON JUDA [MELCHI] (Heinrichs 55 x Ur-Großmutter).
 Tamar von Juda¹⁵⁵⁸ heiratete Neri ben von Juda [Melchi]. Sie hatten einen Sohn:
 Shealtiel von Juda¹⁵⁴¹
1560. IDWAL UNBEKANNT (Heinrichs 55 x Ur-Großvater) wurde als Sohn von Llywarch Unbekannt¹⁵⁷⁹, geboren.
 Idwal hatte einen Sohn:
 Rhun Unbekannt¹⁵⁴²
1561. ADAM UNBEKANNT (Heinrichs 55 x Ur-Großvater) wurde 4000 v.Chr., in Garden of Eden, geboren. Adam starb 3070 v.Chr., im Alter von zirka 930 Jahren, in Olaha, Shinehah.

1562. EVA UNBEKANNT (Heinrichs 55 x Ur-Großmutter) wurde 4000 v.Chr., in Garden of Eden, geboren. Eva starb 3074 v.Chr., im Alter von zirka 926 Jahren, in East of Eden.
 Adam Unbekannt¹⁵⁶¹ heiratete Eva Unbekannt. Sie hatten drei Kinder:
 Kain Unbekannt¹⁵⁴⁴
 Seth Unbekannt¹⁵⁶³ 3870 v.Chr.
 Azura Unbekannt¹⁵⁶⁴

1563. SETH UNBEKANNT (Heinrichs 55 x Ur-Großvater) wurde 3870 v.Chr. als Sohn von Adam Unbekannt¹⁵⁶¹ und Eva Unbekannt¹⁵⁶², geboren. Seth starb 2978 v.Chr., im Alter von zirka 892 Jahren.

1564. AZURA UNBEKANNT (Heinrichs 55 x Ur-Großmutter) wurde als Tochter von Adam Unbekannt¹⁵⁶¹ und Eva Unbekannt¹⁵⁶², geboren.
 Seth Unbekannt¹⁵⁶³ heiratete Azura Unbekannt. Sie hatten zwei Kinder:
 Noam Unbekannt¹⁵⁴⁶ 3769 v.Chr.
 Enoch Unbekannt¹⁵⁴⁵ 3765 v.Chr.

Generation von 56 x Ur-Großeltern

1565. NABOPOLASSAR VON BABYLON (Heinrichs 56 x Ur-Großvater) wurde ungefähr 660 v.Chr. als Sohn von Bel-Ibni von Babylon¹⁵⁸⁰, geboren. Nabopolassar starb am 15. August 605 v.Chr., im Alter von zirka 55 Jahren.

1566. SHUADAMGA VON BABYLON [VON ASSYRIEN] (Heinrichs 56 x Ur-Großmutter) wurde ungefähr 650 v.Chr. als Tochter von Schamasch-schum-ukin von Assyrien¹⁵⁸¹, geboren.
 Nabopolassar von Babylon¹⁵⁶⁵ heiratete Shuadamga von Babylon [von Assyrien]. Sie hatten zwei Söhne:
 Nebukadnezar II. von Babylon¹⁵⁵² u635 v.Chr.
 N. von Babylon¹⁵⁴⁷ u633 v.Chr.

1567. NABU-BALAT-IQBI VON BABYLON (Heinrichs 56 x Ur-Großvater) wurde ungefähr 670 v.Chr. als Sohn von Nabu-balat-iqbi I. von Babylon¹⁵⁸², geboren.

1568. SHUMA-DAMQA (HOHEPRIESTERIN DES SIN) VON BABYLON [VON HARRAN] (Heinrichs 56 x Ur-Großmutter) wurde ungefähr 670 v.Chr. als Tochter von Assur-etil-same ersiti-uballitsu Hohepriester) von Harran¹⁵⁸³, geboren.
 Nabu-balat-iqbi von Babylon¹⁵⁶⁷ heiratete Shuma-damqa (Hohepriesterin des Sin) von Babylon [von Harran]. Sie hatten einen Sohn:
 Nabu-balassuigbi von Harran¹⁵⁴⁸ u650 v.Chr.

1569. ASSUR-BANI-APLI VON ASSYRIEN (Heinrichs 56 x Ur-Großvater) wurde ungefähr 690 v.Chr. als Sohn von Esarhaddon von Assyrien¹⁵⁸⁴ und Esara-hammatt von Assyrien¹⁵⁸⁵, geboren. Assur-bani-apli starb 627 v.Chr., im Alter von zirka 63 Jahren.

1570. ASHURSHARRAT VON ASSYRIEN (Heinrichs 56 x Ur-Großmutter) wurde vor 663 v.Chr. geboren.
 Assur-bani-apli von Assyrien¹⁵⁶⁹ heiratete Ashursharrat von Assyrien. Sie hatten eine Tochter:
 Adda-Guppi von Harran [von Assyrien]¹⁵⁴⁹ 649 v.Chr.

1571. CIAJARES KÖNIG VON MEDIA (Heinrichs 56 x Ur-Großvater) wurde als Sohn von Phraortes II König von Media¹⁵⁸⁶, geboren.

1572. FRAU VON MEDIA [N.N.] (Heinrichs 56 x Ur-Großmutter).
 Ciajares König von Media¹⁵⁷¹ heiratete Frau von Media [N.N.]. Sie hatten einen Sohn:
 Astiajes König von Media¹⁵⁵⁰

1573. ALVATES KÖNIG VON LIDIA (Heinrichs 56 x Ur-Großvater) wurde als Sohn von Sadvattes König von Lidia¹⁵⁸⁷ und Frau von Lidia [N.N.]¹⁵⁸⁸, geboren. Alvates starb 560 v.Chr.

1574. FRAU VON LIDIA [N.N.] (Heinrichs 56 x Ur-Großmutter).
 Alvates König von Lidia¹⁵⁷³ heiratete Frau von Lidia [N.N.]. Sie hatten eine Tochter:
 Aryanis von Media [von Lidia]¹⁵⁵¹

1575. KYAXARES II. VON MEDIEN (Heinrichs 56 x Ur-Großvater) wurde als Sohn von Phraortes von Medien¹⁵⁸⁹, geboren.
 Kyaxares hatte eine Tochter:
 Amytis von Babylon [von Medien]¹⁵⁵³

1576. ACHAIMENES KÖNIG VON ANSCHAN (Heinrichs 56 x Ur-Großvater), auch verzeichnet als Achaemenes König, wurde ungefähr 730 v.Chr. als Sohn von Herrn Perseus¹⁵⁹⁰ und Frau Perseus [Andromeda]¹⁵⁹¹, geboren. Achaemenes starb ungefähr 675 v.Chr., im Alter von zirka 55 Jahren.

Weitere Informationen über Achaemenes. Quelle in The Median and Achaemenian Periods. In the Cambridge History of Iran, Vol. 2. Gershevitch, Ilya. Cambridge University Pr.

Achaemenes hatte einen Sohn:
 Teispes I. König von Anshan¹⁵⁵⁴ u710 v.Chr.

1577. GAIUS IULIUS JULLUS (Heinrichs 56 x Ur-Großvater) wurde ungefähr 670 v.Chr. als Sohn von Lucius Iulius Jullus¹⁵⁹², geboren.

Gaius hatte einen Sohn:

Gaius Iulius Jullus¹⁵⁵⁷ u640 v.Chr.

1578. JOSIA VON JUDA VON JUDA (Heinrichs 56 x Ur-Großvater) wurde als Sohn von Amon von Juda¹⁵⁹³ und Jedida von Juda¹⁵⁹⁴, geboren.

Josia hatte einen Sohn:

Tamar von Juda¹⁵⁵⁸

1579. LLYWARCH UNBEKANNT (Heinrichs 56 x Ur-Großvater) wurde als Sohn von Calchwynydd Unbekannt¹⁵⁹⁵, geboren.

Llywarch hatte einen Sohn:

Idwal Unbekannt¹⁵⁶⁰

Generation von 57 x Ur-Großeltern

1580. BEL-IBNI VON BABYLON (Heinrichs 57 x Ur-Großvater) wurde ungefähr 685 v.Chr. als Sohn von Nabu-kudurri-usur Prinz von Babylon¹⁵⁹⁶, geboren. Bel-Ibni starb vor 626 v.Chr., als er jünger als 58 Jahre war.

Bel-Ibni hatte einen Sohn:

Nabopolassar von Babylon¹⁵⁶⁵ u660 v.Chr.

1581. SCHAMASCH-SCHUM-UKIN VON ASSYRIEN (Heinrichs 57 x Ur-Großvater) wurde ungefähr 693 v.Chr. als Sohn von Esarhaddon von Assyrien¹⁵⁸⁴ und Esara-hammam von Assyrien¹⁵⁸⁵, geboren. Schamasch-schum-ukin starb 648 v.Chr., im Alter von zirka 45 Jahren.

Schamasch-schum-ukin hatte eine Tochter:

Shuadamba von Babylon [von Assyrien]¹⁵⁶⁶ u650 v.Chr.

1582. NABU-BALAT-IQBI I. VON BABYLON (Heinrichs 57 x Ur-Großvater) wurde ungefähr 690 v.Chr. geboren.

Nabu-balat-iqbi hatte einen Sohn:

Nabu-balat-iqbi von Babylon¹⁵⁶⁷ u670 v.Chr.

1583. ASSUR-ETIL-SAME ERSITI-UBALLITSU HOHEPRIESTER) VON HARRAN (Heinrichs 57 x Ur-Großvater) wurde ungefähr 690 als Sohn von Esarhaddon von Assyrien¹⁵⁸⁴ und Esara-hammam von Assyrien¹⁵⁸⁵, geboren.

Assur-etil-same hatte eine Tochter:

Shuma-damqa (Hohepriesterin des Sin) von Babylon [von Harran]¹⁵⁶⁸ u670 v.Chr.

1584. ESARHADDON VON ASSYRIEN (Heinrichs 57 x Ur-Großvater) wurde ungefähr 715 v.Chr. als Sohn von Sennacherib (Sanherib) von Assyrien¹⁵⁹⁷ und Na'qia (Zakutu) von Assyrien¹⁵⁹⁸, geboren. Esarhaddon starb 669 v.Chr., im Alter von zirka 46 Jahren.

1585. ESARA-HAMMAT VON ASSYRIEN (Heinrichs 57 x Ur-Großmutter) wurde vor 710 v.Chr. geboren. Esara-hammam starb 672 v.Chr., als sie älter als 38 Jahre war.

Esarhaddon von Assyrien¹⁵⁸⁴ heiratete Esara-hammam von Assyrien. Sie hatten drei Söhne:

Schamasch-schum-ukin von Assyrien¹⁵⁸¹ u693 v.Chr.

Assur-bani-apli von Assyrien¹⁵⁶⁹ u690 v.Chr.

Assur-etil-same ersiti-uballitsu Hohepriester) von Harran¹⁵⁸³ u690

1586. PHRAORTES II KÖNIG VON MEDIA (Heinrichs 57 x Ur-Großvater) wurde als Sohn von Dioces König von Media¹⁵⁹⁹, geboren.

Phraortes hatte einen Sohn:

Ciajares König von Media¹⁵⁷¹

1587. SADVATTES KÖNIG VON LIDIA (Heinrichs 57 x Ur-Großvater) wurde als Sohn von Ardys König von Lidia¹⁶⁰⁰ und Frau von Lidia [N.N.]¹⁶⁰¹, geboren. Sadvattes starb 610 v.Chr.

1588. FRAU VON LIDIA [N.N.] (Heinrichs 57 x Ur-Großmutter).

Sadvattes König von Lidia¹⁵⁸⁷ heiratete Frau von Lidia [N.N.]. Sie hatten einen Sohn:

Alvates König von Lidia¹⁵⁷³

1589. PHRAORTES VON MEDIEN (Heinrichs 57 x Ur-Großvater) wurde als Sohn von Deioke von Medien¹⁶⁰², geboren.

Phraortes hatte einen Sohn:

Kyaxares II. von Medien¹⁵⁷⁵

1590. HERR PERSEUS (Heinrichs 57 x Ur-Großvater), auch verzeichnet als Perseus, wurde vor 750 v.Chr. als Sohn von Zeus Unbekannt¹⁶⁰³ und Danae Unbekannt¹⁶⁰⁴, geboren.

1591. FRAU PERSEUS [ANDROMEDA] (Heinrichs 57 x Ur-Großmutter) wurde vor 745 v.Chr. als Tochter von Kepheus König von Äthiopien¹⁶⁰⁵ und Frau von Äthiopien [Kassiopeia]¹⁶⁰⁶, geboren.
Herr Perseus¹⁵⁹⁰ heiratete Frau Perseus [Andromeda]. Sie hatten einen Sohn:
Achaimenes König von Anshan¹⁵⁷⁶ u730 v.Chr.
1592. LUCIUS IULIUS JULLUS (Heinrichs 57 x Ur-Großvater) wurde ungefähr 700 v.Chr., in Roma, Lazio, Italien, als Sohn von Numerius Iulius Jullus¹⁶⁰⁷, geboren. Lucius starb in Ascanius.
Lucius hatte einen Sohn:
Gaius Iulius Jullus¹⁵⁷⁷ u670 v.Chr.
1593. AMON VON JUDA (Heinrichs 57 x Ur-Großvater) wurde als Sohn von Manasse von Juda¹⁶⁰⁸ und Meschullemet von Juda¹⁶⁰⁹, geboren.
1594. JEDIDA VON JUDA (Heinrichs 57 x Ur-Großmutter) wurde als Tochter von Adaja Unbekannt¹⁶¹⁰, geboren.
Amon von Juda¹⁵⁹³ heiratete Jedida von Juda. Sie hatten einen Sohn:
Josia von Juda von Juda¹⁵⁷⁸
1595. CALCHWYNYDD UNBEKANNT (Heinrichs 57 x Ur-Großvater) wurde als Sohn von Enir Fardd Unbekannt¹⁶¹¹, geboren.
Calchwynydd hatte einen Sohn:
Llywarch Unbekannt¹⁵⁷⁹

Generation von 58 x Ur-Großeltern

1596. NABU-KUDURRI-USUR PRINZ VON BABYLON (Heinrichs 58 x Ur-Großvater) wurde ungefähr 710 v.Chr. als Sohn von N. Prinz von Babylon¹⁶¹², geboren.
Nabu-kudurri-usur hatte einen Sohn:
Bel-Ibni von Babylon¹⁵⁸⁰ u685 v.Chr.
1597. SENNACHERIB (SANHERIB) VON ASSYRIEN (Heinrichs 58 x Ur-Großvater) wurde ungefähr 740 v.Chr. als Sohn von Sargon II. von Assyrien¹⁶¹³ und Frau von Assyrien [Atalia]¹⁶¹⁴, geboren. Sennacherib starb 681 v.Chr., im Alter von zirka 59 Jahren.
1598. NA'QIA (ZAKUTU) VON ASSYRIEN (Heinrichs 58 x Ur-Großmutter) wurde vor 735 v.Chr. geboren.
Sennacherib (Sanherib) von Assyrien¹⁵⁹⁷ heiratete Na'qia (Zakutu) von Assyrien. Sie hatten einen Sohn:
Esarhaddon von Assyrien¹⁵⁸⁴ u715 v.Chr.
1599. DIOCES KÖNIG VON MEDIA (Heinrichs 58 x Ur-Großvater) wurde als Sohn von Phraortes I König von Media¹⁶¹⁵, geboren.
Dioces hatte einen Sohn:
Phraortes II König von Media¹⁵⁸⁶
1600. ARDYS KÖNIG VON LIDIA (Heinrichs 58 x Ur-Großvater) wurde als Sohn von Gyges König von Lidia¹⁶¹⁶ und Frau von Lidia [N.N.]¹⁶¹⁷, geboren. Ardys starb 624 v.Chr.
1601. FRAU VON LIDIA [N.N.] (Heinrichs 58 x Ur-Großmutter).
Ardys König von Lidia¹⁶⁰⁰ heiratete Frau von Lidia [N.N.]. Sie hatten einen Sohn:
Sadvattes König von Lidia¹⁵⁸⁷
1602. DEIOKES VON MEDIEN (Heinrichs 58 x Ur-Großvater) wurde als Sohn von Phraortes I. von Medien¹⁶¹⁸, geboren.
Deiokes hatte einen Sohn:
Phraortes von Medien¹⁵⁸⁹
1603. ZEUS UNBEKANNT (Heinrichs 58 x Ur-Großvater) wurde als Sohn von Kronos Unbekannt¹⁶¹⁹ und Rhea Unbekannt¹⁶²⁰, geboren. Zeus starb in Y.
Zeus heiratete viermal. Er war mit Eurynome II. Unbekannt¹⁶⁵⁰ (seine Schwester), Danae Unbekannt¹⁶⁰⁴, Io Unbekannt¹⁶⁶⁶ (seine Nichte) und Taygete Unbekannt¹⁶⁵¹ (seine Nichte) verheiratet.
1604. DANAE UNBEKANNT (Heinrichs 58 x Ur-Großmutter) wurde als Tochter von Akrisios Unbekannt¹⁶²¹ und Eurydike II. Unbekannt¹⁶²², geboren. Danae starb in Y.
Zeus Unbekannt¹⁶⁰³ heiratete Danae Unbekannt. Sie hatten einen Sohn:
Herr Perseus¹⁵⁹⁰ v750 v.Chr.
1605. KEPHEUS KÖNIG VON ÄTHIOPIEN (Heinrichs 58 x Ur-Großvater) wurde ungefähr 780 v.Chr. als Sohn von Belos (Baal) König von Ägypten¹⁶²³ und Anchinoe von Ägypten¹⁶²⁴, geboren.
1606. FRAU VON ÄTHIOPIEN [KASSIOPEIA] (Heinrichs 58 x Ur-Großmutter) wurde ungefähr 790 v.Chr. geboren.
Kepheus König von Äthiopien¹⁶⁰⁵ heiratete Frau von Äthiopien [Kassiopeia]. Sie hatten eine Tochter:
Frau Perseus [Andromeda]¹⁵⁹¹ v745 v.Chr.

1607. NUMERIUS IULIUS JULLUS (Heinrichs 58 x Ur-Großvater) wurde ungefähr 740 v.Chr., in Roma, Lazio, Italien, als Sohn von Herrn Iulus¹⁶²⁵, geboren.
Numerius hatte einen Sohn:
Lucius Iulius Jullus¹⁵⁹² u700 v.Chr.
1608. MANASSE VON JUDA (Heinrichs 58 x Ur-Großvater) wurde als Sohn von Hiskia (Ezechias) von Juda¹⁶²⁶ und Chephzibah von Juda¹⁶²⁷, geboren.
1609. MESCHULLEMET VON JUDA (Heinrichs 58 x Ur-Großmutter) wurde als Tochter von Charuz Unbekannt¹⁶²⁸, geboren.
Manasse von Juda¹⁶⁰⁸ heiratete Meschullemet von Juda. Sie hatten einen Sohn:
Amon von Juda¹⁵⁹³
1610. ADAJA UNBEKANNT (Heinrichs 58 x Ur-Großvater).
Adaja hatte eine Tochter:
Jedida von Juda¹⁵⁹⁴
1611. ENIR FARDD UNBEKANNT (Heinrichs 58 x Ur-Großvater) wurde als Sohn von Ithel Unbekannt¹⁶²⁹, geboren.
Enir hatte einen Sohn:
Calchwynydd Unbekannt¹⁵⁹⁵

Generation von 59 x Ur-Großeltern

1612. N. PRINZ VON BABYLON (Heinrichs 59 x Ur-Großvater) wurde ungefähr 735 v.Chr. als Sohn von Marduk-Apla-Iddina II. von Babylon¹⁶³⁰, geboren.
N. hatte einen Sohn:
Nabu-kudurri-usur Prinz von Babylon¹⁵⁹⁶ u710 v.Chr.
1613. SARGON II. VON ASSYRIEN (Heinrichs 59 x Ur-Großvater) wurde ungefähr 760 v.Chr. als Sohn von Tiglath-Pileser III. (König v. Assyrien) von Assyrien¹⁶³¹ und Frau von Assyrien [Yaba]¹⁶³², geboren. Sargon starb 704 v.Chr., im Alter von zirka 56 Jahren.
1614. FRAU VON ASSYRIEN [ATALIA] (Heinrichs 59 x Ur-Großmutter) wurde vor 755 v.Chr. geboren.
Sargon II. von Assyrien¹⁶¹³ heiratete Frau von Assyrien [Atalia]. Sie hatten einen Sohn:
Sennacherib (Sanherib) von Assyrien¹⁵⁹⁷ u740 v.Chr.
1615. PHRAORTES I KÖNIG VON MEDIA (Heinrichs 59 x Ur-Großvater).
Phraortes hatte einen Sohn:
Dioces König von Media¹⁵⁹⁹
1616. GYGES KÖNIG VON LIDIA (Heinrichs 59 x Ur-Großvater) wurde als Sohn von Dascyles König von Lidia¹⁶³³ und Frau von Lidia [N.N.]¹⁶³⁴, geboren. Gyges starb 645 v.Chr.
1617. FRAU VON LIDIA [N.N.] (Heinrichs 59 x Ur-Großmutter).
Gyges König von Lidia¹⁶¹⁶ heiratete Frau von Lidia [N.N.]. Sie hatten einen Sohn:
Ardys König von Lidia¹⁶⁰⁰
1618. PHRAORTES I. VON MEDIEN (Heinrichs 59 x Ur-Großvater).
Phraortes hatte einen Sohn:
Deiokes von Medien¹⁶⁰²
1619. KRONOS UNBEKANNT (Heinrichs 59 x Ur-Großvater) wurde als Sohn von Herrn Uranus¹⁰²⁵ und Gaia Uranus¹⁰²⁶, geboren.
1620. RHEA UNBEKANNT (Heinrichs 59 x Ur-Großmutter) wurde als Tochter von Herrn Uranus¹⁰²⁵ und Gaia Uranus¹⁰²⁶, geboren.
Kronos Unbekannt¹⁶¹⁹ heiratete Rhea Unbekannt. Sie hatten zwei Söhne:
Zeus Unbekannt¹⁶⁰³
Poseidon Unbekannt¹⁶³⁹ v830 v.Chr.
1621. AKRISIOS UNBEKANNT (Heinrichs 59 x Ur-Großvater) wurde als Sohn von Abas II. Unbekannt¹⁶³⁵ und Aglaia I. Unbekannt¹⁶³⁶, geboren. Akrisios starb in Y.
1622. EURYDIKE II. UNBEKANNT (Heinrichs 59 x Ur-Großmutter) wurde als Tochter von Lakedaimon Unbekannt¹⁶³⁷ und Sparta Unbekannt¹⁶³⁸, geboren. Eurydike starb in Y.
Akrisios Unbekannt¹⁶²¹ heiratete Eurydike II. Unbekannt. Sie hatten eine Tochter:
Danae Unbekannt¹⁶⁰⁴
1623. BELOS (BAAL) KÖNIG VON ÄGYPTEN (Heinrichs 59 x Ur-Großvater) wurde ungefähr 810 v.Chr. als Sohn von Poseidon Unbekannt¹⁶³⁹ und Libye Unbekannt¹⁶⁴⁰, geboren.

1624. ANCHINOE VON ÄGYPTEN (Heinrichs 59 x Ur-Großmutter) wurde ungefähr 800 v.Chr. als Tochter von Herrn Nilos¹⁶⁴², geboren.
Belos (Baal) König von Ägypten¹⁶²³ heiratete Anchinoe von Ägypten. Sie hatten einen Sohn:
Kepheus König von Äthiopien¹⁶⁰⁵ u780 v.Chr.
1625. HERR IULUS (Heinrichs 59 x Ur-Großvater) wurde ungefähr 765, in Roma, Lazio, Italien, als Sohn von Ascanius King of Alba Longa¹⁶⁴³, geboren. Herr Iulus war beschäftigt in Emperor, High Priest, Roman Consul/.
Herr Iulus hatte einen Sohn:
Numerius Iulius Jullus¹⁶⁰⁷ u740 v.Chr.
1626. HISKIA (EZECHIAS) VON JUDA (Heinrichs 59 x Ur-Großvater) wurde als Sohn von Achas von Juda¹⁶⁴⁴ und Abia von Juda [von Israel]¹⁶⁴⁵, geboren.
1627. CHEPHZIBAH VON JUDA (Heinrichs 59 x Ur-Großmutter).
Hiskia (Ezechias) von Juda¹⁶²⁶ heiratete Chephzibah von Juda. Sie hatten einen Sohn:
Manasse von Juda¹⁶⁰⁸
1628. CHARUZ UNBEKANNT (Heinrichs 59 x Ur-Großvater).
Charuz hatte eine Tochter:
Meschullemet von Juda¹⁶⁰⁹
1629. ITHEL UNBEKANNT (Heinrichs 59 x Ur-Großvater) wurde als Sohn von Llarian Unbekannt¹⁶⁴⁶, geboren.
Ithel hatte einen Sohn:
Enir Fardd Unbekannt¹⁶¹¹

Generation von 60 x Ur-Großeltern

1630. MARDUK-APLA-IDDINA II. VON BABYLON (Heinrichs 60 x Ur-Großvater) wurde ungefähr 760 v.Chr. als Sohn von Nabonassar von Babylon¹⁶⁴⁷ und N. von Babylon¹⁶⁴⁸, geboren. Marduk-Apla-Iddina starb nach 702 v.Chr., als er älter als 58 Jahre war.
Marduk-Apla-Iddina hatte einen Sohn:
N. Prinz von Babylon¹⁶¹² u735 v.Chr.
1631. TIGLATH-PILESER III. (KÖNIG V. ASSYRIEN) VON ASSYRIEN (Heinrichs 60 x Ur-Großvater) wurde ungefähr 790 v.Chr. als Sohn von Adad-Nirari III. (König v. Assyrien) von Assyrien¹⁶⁴⁹, geboren. Tiglath-Pileser starb 727 v.Chr., im Alter von zirka 63 Jahren.
1632. FRAU VON ASSYRIEN [YABA] (Heinrichs 60 x Ur-Großmutter) wurde vor 780 v.Chr. geboren.
Tiglath-Pileser III. (König v. Assyrien) von Assyrien¹⁶³¹ heiratete Frau von Assyrien [Yaba]. Sie hatten einen Sohn:
Sargon II. von Assyrien¹⁶¹³ u760 v.Chr.
1633. DASCYLES KÖNIG VON LIDIA (Heinrichs 60 x Ur-Großvater). Dascyles starb ungefähr 680 v.Chr.
1634. FRAU VON LIDIA [N.N.] (Heinrichs 60 x Ur-Großmutter).
Dascyles König von Lidia¹⁶³³ heiratete Frau von Lidia [N.N.]. Sie hatten einen Sohn:
Gyges König von Lidia¹⁶¹⁶
1635. ABAS II. UNBEKANNT (Heinrichs 60 x Ur-Großvater). Abas starb in Y.
1636. AGLAIA I. UNBEKANNT (Heinrichs 60 x Ur-Großmutter) wurde als Tochter von Zeus Unbekannt¹⁶⁰³ und Eurynome II. Unbekannt¹⁶⁵⁰, geboren. Aglaia starb in Y.
Abas II. Unbekannt¹⁶³⁵ heiratete Aglaia I. Unbekannt. Sie hatten einen Sohn:
Akrisios Unbekannt¹⁶²¹
1637. LAKEDAIMON UNBEKANNT (Heinrichs 60 x Ur-Großvater) wurde als Sohn von Zeus Unbekannt¹⁶⁰³ und Taygete Unbekannt¹⁶⁵¹, geboren. Lakedaimon starb in Y.
1638. SPARTA UNBEKANNT (Heinrichs 60 x Ur-Großmutter). Sparta starb in Y.
Lakedaimon Unbekannt¹⁶³⁷ heiratete Sparta Unbekannt. Sie hatten eine Tochter:
Eurydike II. Unbekannt¹⁶²²
1639. POSEIDON UNBEKANNT (Heinrichs 60 x Ur-Großvater) wurde vor 830 v.Chr. als Sohn von Kronos Unbekannt¹⁶¹⁹ und Rhea Unbekannt¹⁶²⁰, geboren.
Poseidon heiratete zweimal. Er war mit Medusa Unbekannt¹⁶⁴¹ und Libye Unbekannt¹⁶⁴⁰ verheiratet.
1640. LIBYE UNBEKANNT (Heinrichs 60 x Ur-Großmutter) wurde vor 825 v.Chr. als Tochter von Epaphos Unbekannt¹⁶⁵² und Memphis Unbekannt¹⁶⁵³, geboren.
Poseidon Unbekannt¹⁶³⁹ heiratete Libye Unbekannt. Sie hatten einen Sohn:
Belos (Baal) König von Ägypten¹⁶²³ u810 v.Chr.

1641. MEDUSA UNBEKANNT (Frau von Heinrichs 60 x Ur-Großvater).
Poseidon Unbekannt¹⁶³⁹ heiratete Medusa Unbekannt.
1642. HERR NILOS (Heinrichs 60 x Ur-Großvater) wurde ungefähr 840 v.Chr. geboren.
Herr Nilos hatte eine Tochter:
Anchinoe von Ägypten¹⁶²⁴ u800 v.Chr.
1643. ASCANIUS KING OF ALBA LONGA (Heinrichs 60 x Ur-Großvater) wurde ungefähr 800 v.Chr., in Troy, Greece, als Sohn von Aeneas King of Lavinium¹⁶⁵⁴ und Creusa of Lavinium [Troy]¹⁶⁵⁵, geboren. Ascanius starb in Alba Longa, Italy.
Ascanius hatte einen Sohn:
Herr Iulus¹⁶²⁵ u765
1644. ACHAS VON JUDA (Heinrichs 60 x Ur-Großvater) wurde als Sohn von Jotham von Juda¹⁶⁵⁶ und Ahio von Juda¹⁶⁵⁷, geboren.
1645. ABIA VON JUDA [VON ISRAEL] (Heinrichs 60 x Ur-Großmutter) wurde als Tochter von Sacharja von Israel¹⁶⁵⁸, geboren.
Achas von Juda¹⁶⁴⁴ heiratete Abia von Juda [von Israel]. Sie hatten einen Sohn:
Hiskia (Ezechias) von Juda¹⁶²⁶
1646. LLARIAN UNBEKANNT (Heinrichs 60 x Ur-Großvater) wurde als Sohn von Teuged Unbekannt¹⁶⁵⁹, geboren.
Llarian hatte einen Sohn:
Ithel Unbekannt¹⁶²⁹

Generation von 61 x Ur-Großeltern

1647. NABONASSAR VON BABYLON (Heinrichs 61 x Ur-Großvater) wurde ungefähr 790 v.Chr. als Sohn von Eriba-Marduk von Babylon¹⁶⁶⁰, geboren. Nabonassar starb 732 v.Chr., im Alter von zirka 58 Jahren.
1648. N. VON BABYLON (Heinrichs 61 x Ur-Großmutter) wurde vor 790 v.Chr. als Tochter von Nabu-Schumi-Ukin II. König von Babylon¹⁶⁶¹, geboren.
Nabonassar von Babylon¹⁶⁴⁷ heiratete N. von Babylon. Sie hatten einen Sohn:
Marduk-Apla-Iddina II. von Babylon¹⁶³⁰ u760 v.Chr.
1649. ADAD-NIRARI III. (KÖNIG V. ASSYRIEN) VON ASSYRIEN (Heinrichs 61 x Ur-Großvater) wurde ungefähr 825 v.Chr. als Sohn von Samsi-Adad V. König von Assyrien¹⁶⁶² und Sammuramat (Erb.d.Semiramis-Gärten) von Assyrien [von Babylon]¹⁶⁶³, geboren. Adad-Nirari starb 783 v.Chr., im Alter von zirka 42 Jahren.
Adad-Nirari hatte einen Sohn:
Tiglath-Pileser III. (König v. Assyrien) von Assyrien¹⁶³¹ u790 v.Chr.
1650. EURYNOME II. UNBEKANNT (Heinrichs 61 x Ur-Großmutter) wurde als Tochter von Okeanos Unbekannt¹⁰⁶³ und Thetys Unbekannt¹⁰⁶⁴, geboren.
Eurynome heiratete ihren Bruder, Zeus Unbekannt¹⁶⁰³.
Zeus Unbekannt¹⁶⁰³ heiratete Eurynome II. Unbekannt. Sie hatten eine Tochter:
Aglaiä I. Unbekannt¹⁶³⁶
1651. TAYGETE UNBEKANNT (Heinrichs 61 x Ur-Großmutter) wurde als Tochter von Atlas Unbekannt¹⁶⁶⁴ und Pleione Unbekannt¹⁶⁶⁵, geboren. Taygete starb in Y.
Taygete heiratete ihren Vater, Zeus Unbekannt¹⁶⁰³.
Zeus Unbekannt¹⁶⁰³ heiratete Taygete Unbekannt. Sie hatten einen Sohn:
Lakedaimon Unbekannt¹⁶³⁷
1652. EPAPHOS UNBEKANNT (Heinrichs 61 x Ur-Großvater) wurde als Sohn von Zeus Unbekannt¹⁶⁰³ und Io Unbekannt¹⁶⁶⁶, geboren. Epaphos starb in Y.
1653. MEMPHIS UNBEKANNT (Heinrichs 61 x Ur-Großmutter) wurde als Tochter von Neilos Unbekannt¹⁶⁶⁷, geboren.
Memphis starb in Y.
Epaphos Unbekannt¹⁶⁵² heiratete Memphis Unbekannt. Sie hatten eine Tochter:
Libye Unbekannt¹⁶⁴⁰ v825 v.Chr.
1654. AENEAS KING OF LAVINIUM (Heinrichs 61 x Ur-Großvater).
1655. CREUSA OF LAVINIUM [TROY] (Heinrichs 61 x Ur-Großmutter) wurde in Troy, Dardania, Phrygia, Turkey als Tochter von Priam King of Troy¹⁶⁶⁸ und Hecube I. Troy [de Phrygie]¹⁶⁶⁹, geboren.
Aeneas King of Lavinium¹⁶⁵⁴ heiratete Creusa of Lavinium [Troy]. Sie hatten einen Sohn:
Ascanius King of Alba Longa¹⁶⁴³ u800 v.Chr.
1656. JOTHAM VON JUDA (Heinrichs 61 x Ur-Großvater) wurde als Sohn von Asarja (Uzzia) von Juda¹⁶⁷⁰ und Jeruscha von Juda¹⁶⁷¹, geboren.

1657. AHIO VON JUDA (Heinrichs 61 x Ur-Großmutter).

Jotham von Juda¹⁶⁵⁶ heiratete Ahio von Juda. Sie hatten einen Sohn:
Achas von Juda¹⁶⁴⁴

1658. SACHARJA VON ISRAEL (Heinrichs 61 x Ur-Großvater) wurde als Sohn von Jerobeam II. von Israel¹⁶⁷², geboren.
Sacharja hatte eine Tochter:

Abia von Juda [von Israel]¹⁶⁴⁵

1659. TEUGED UNBEKANNT (Heinrichs 61 x Ur-Großvater) wurde als Sohn von Llyfeinydd Unbekannt¹⁶⁷³, geboren.
Teuged hatte einen Sohn:

Llarian Unbekannt¹⁶⁴⁶

Generation von 62 x Ur-Großeltern

1660. ERIBA-MARDUK VON BABYLON (Heinrichs 62 x Ur-Großvater) wurde ungefähr 815 v.Chr. als Sohn von Marduk-Sadin-Sumi von Babylon¹⁶⁷⁴, geboren. Eriba-Marduk starb 764 v.Chr., im Alter von zirka 51 Jahren.

Eriba-Marduk hatte einen Sohn:
Nabonassar von Babylon¹⁶⁴⁷ u790 v.Chr.

1661. NABU-SCHUMI-UKIN II. KÖNIG VON BABYLON (Heinrichs 62 x Ur-Großvater) wurde ungefähr 815 v.Chr. geboren.
Nabu-Schumi-Ukin starb 748 v.Chr., im Alter von zirka 67 Jahren.

Nabu-Schumi-Ukin hatte eine Tochter:
N. von Babylon¹⁶⁴⁸ v790 v.Chr.

1662. SAMSI-ADAD V. KÖNIG VON ASSYRIEN (Heinrichs 62 x Ur-Großvater) wurde ungefähr 860 v.Chr. als Sohn von Salmanassar III. König von Assyrien¹⁶⁷⁵, geboren. Samsi-Adad starb 811 v.Chr., im Alter von zirka 49 Jahren.

1663. SAMMURAMAT (ERB.D.SEMIRAMIS-GÄRTEN) VON ASSYRIEN [VON BABYLON] (Heinrichs 62 x Ur-Großmutter) wurde ungefähr 840 v.Chr. als Tochter von Marduk-Zakir-Schumi I. (König v. Babylon) von Babylon¹⁶⁷⁶, geboren. Sammuramat starb 797 v.Chr., im Alter von zirka 43 Jahren.

Samsi-Adad V. König von Assyrien¹⁶⁶² heiratete Sammuramat (Erb.d.Semiramis-Gärten) von Assyrien [von Babylon]. Sie hatten einen Sohn:
Adad-Nirari III. (König v. Assyrien) von Assyrien¹⁶⁴⁹ u825 v.Chr.

1664. ATLAS UNBEKANNT (Heinrichs 62 x Ur-Großvater) wurde als Sohn von Iapetos Unbekannt¹⁶⁷⁷ und Klymene Unbekannt¹⁶⁷⁸, geboren. Atlas starb in Y.

1665. PLEIONE UNBEKANNT (Heinrichs 62 x Ur-Großmutter) wurde als Tochter von Okeanos Unbekannt¹⁰⁶³ und Thetys Unbekannt¹⁰⁶⁴, geboren.

Atlas Unbekannt¹⁶⁶⁴ heiratete Pleione Unbekannt. Sie hatten eine Tochter:
Taygete Unbekannt¹⁶⁵¹

1666. IO UNBEKANNT (Heinrichs 62 x Ur-Großmutter) wurde als Tochter von Inachos Unbekannt¹⁶⁷⁹ und Melia Unbekannt¹⁶⁸⁰, geboren. Io starb in Y.

Io heiratete ihren Vater, Zeus Unbekannt¹⁶⁰³.

Zeus Unbekannt¹⁶⁰³ heiratete Io Unbekannt. Sie hatten einen Sohn:
Epaphos Unbekannt¹⁶⁵²

1667. NEILOS UNBEKANNT (Heinrichs 62 x Ur-Großvater) wurde als Sohn von Okeanos Unbekannt¹⁰⁶³ und Thetys Unbekannt¹⁰⁶⁴, geboren.

Neilos hatte eine Tochter:
Memphis Unbekannt¹⁶⁵³

1668. PRIAM KING OF TROY (Heinrichs 62 x Ur-Großvater).

1669. HECUBE I. TROY [DE PHRYGIE] (Heinrichs 62 x Ur-Großmutter).

Priam King of Troy¹⁶⁶⁸ heiratete Hecube I. Troy [de Phrygie]. Sie hatten eine Tochter:
Creusa of Lavinium [Troy]¹⁶⁵⁵

1670. ASARJA (UZZIA) VON JUDA (Heinrichs 62 x Ur-Großvater) wurde als Sohn von Amazja von Juda¹⁶⁸¹ und Jecholia von Juda¹⁶⁸², geboren.

1671. JERUSCHA VON JUDA (Heinrichs 62 x Ur-Großmutter) wurde als Tochter von Zadok Unbekannt¹⁶⁸³, geboren.
Asarja (Uzzia) von Juda¹⁶⁷⁰ heiratete Jeruscha von Juda. Sie hatten einen Sohn:

Jotham von Juda¹⁶⁵⁶

1672. JEROBEAM II. VON ISRAEL (Heinrichs 62 x Ur-Großvater) wurde als Sohn von Joas von Israel¹⁶⁸⁴, geboren.

Jerobeam hatte einen Sohn:
Sacharja von Israel¹⁶⁵⁸

1673. LLYFEINYDD UNBEKANNT (Heinrichs 62 x Ur-Großvater) wurde als Sohn von Peredur Unbekannt¹⁶⁸⁵, geboren.
Llyfeinydd hatte einen Sohn:
Teued Unbekannt¹⁶⁵⁹

Generation von 63 x Ur-Großeltern

1674. MARDUK-SADIN-SUMI VON BABYLON (Heinrichs 63 x Ur-Großvater) wurde ungefähr 835 v.Chr. als Sohn von Baba-Achcha-Iddin von Babylon¹⁶⁸⁶, geboren. Marduk-Sadin-Sumi starb 810 v.Chr., im Alter von zirka 25 Jahren.
Marduk-Sadin-Sumi hatte einen Sohn:
Eriba-Marduk von Babylon¹⁶⁶⁰ u815 v.Chr.

1675. SALMANASSAR III. KÖNIG VON ASSYRIEN (Heinrichs 63 x Ur-Großvater) wurde ungefähr 890 v.Chr. als Sohn von Assurnasirpal II. König von Assyrien¹⁶⁸⁷, geboren. Salmanassar starb 824 v.Chr., im Alter von zirka 66 Jahren.
Salmanassar hatte einen Sohn:
Samsi-Adad V. König von Assyrien¹⁶⁶² u860 v.Chr.

1676. MARDUK-ZAKIR-SCHUMI I. (KÖNIG V. BABYLON) VON BABYLON (Heinrichs 63 x Ur-Großvater) wurde ungefähr 880 v.Chr. als Sohn von Nabu-Apal-Iddin König von Babylon¹⁶⁸⁸ und NN von Babylon [von Assyrien]¹⁶⁸⁹, geboren.
Marduk-Zakir-Schumi starb 825 v.Chr., im Alter von zirka 55 Jahren.
Weitere Informationen über Marduk-Zakir-Schumi. Tod(?) 826 v.Chr., im Alter von zirka 54 Jahren.
Marduk-Zakir-Schumi hatte eine Tochter:
Sammuramat (Erb.d.Semiramis-Gärten) von Assyrien [von Babylon]¹⁶⁶³ u840 v.Chr.

1677. IAPETOS UNBEKANNT (Heinrichs 63 x Ur-Großvater) wurde als Sohn von Herrn Uranus¹⁰²⁵ und Gaia Uranus¹⁰²⁶, geboren.

1678. KLYMENE UNBEKANNT I (Heinrichs 63 x Ur-Großmutter) wurde als Tochter von Okeanos Unbekannt¹⁰⁶³ und Thetys Unbekannt¹⁰⁶⁴, geboren.
Iapetos Unbekannt¹⁶⁷⁷ heiratete Klymene Unbekannt I. Sie hatten einen Sohn:
Atlas Unbekannt¹⁶⁶⁴

1679. INACHOS UNBEKANNT (Heinrichs 63 x Ur-Großvater) wurde als Sohn von Okeanos Unbekannt¹⁰⁶³ und Thetys Unbekannt¹⁰⁶⁴, geboren.

1680. MELIA UNBEKANNT (Heinrichs 63 x Ur-Großmutter). Melia starb in Y.
Inachos Unbekannt¹⁶⁷⁹ heiratete Melia Unbekannt. Sie hatten eine Tochter:
Io Unbekannt¹⁶⁶⁶

1681. AMAZJA VON JUDA (Heinrichs 63 x Ur-Großvater) wurde als Sohn von Joas von Juda¹⁶⁹⁰ und Joaddan von Juda¹⁶⁹¹, geboren.

1682. JECHOLIA VON JUDA (Heinrichs 63 x Ur-Großmutter).
Amazja von Juda¹⁶⁸¹ heiratete Jecholia von Juda. Sie hatten einen Sohn:
Asarja (Uzzia) von Juda¹⁶⁷⁰

1683. ZADOK UNBEKANNT (Heinrichs 63 x Ur-Großvater).
Zadok hatte eine Tochter:
Jeruscha von Juda¹⁶⁷¹

1684. JOAS VON ISRAEL (Heinrichs 63 x Ur-Großvater) wurde als Sohn von Joachas von Israel¹⁶⁹², geboren.
Joas hatte einen Sohn:
Jerobeam II. von Israel¹⁶⁷²

1685. PEREDUR UNBEKANNT (Heinrichs 63 x Ur-Großvater) wurde als Sohn von Gweirydd Unbekannt¹⁶⁹³, geboren.
Peredur hatte einen Sohn:
Llyfeinydd Unbekannt¹⁶⁷³

Generation von 64 x Ur-Großeltern

1686. BABA-ACHCHA-IDDIN VON BABYLON (Heinrichs 64 x Ur-Großvater) wurde ungefähr 855 v.Chr. als Sohn von Marduk-Zera-uballit von Babylon¹⁶⁹⁴, geboren. Baba-Achcha-Iddin starb 810 v.Chr., im Alter von zirka 45 Jahren.
Baba-Achcha-Iddin hatte einen Sohn:
Marduk-Sadin-Sumi von Babylon¹⁶⁷⁴ u835 v.Chr.
1687. ASSURNASIRPAL II. KÖNIG VON ASSYRIEN (Heinrichs 64 x Ur-Großvater), auch verzeichnet als Assurnasirpal II. König, wurde ungefähr 910 v.Chr. als Sohn von Tukulti-Ninurta II. von Assyrien¹⁶⁹⁵, geboren. Assurnasirpal starb 859 v.Chr., im Alter von zirka 51 Jahren.
Assurnasirpal hatte einen Sohn:
Salmanassar III. König von Assyrien¹⁶⁷⁵ u890 v.Chr.
1688. NABU-APAL-IDDIN KÖNIG VON BABYLON (Heinrichs 64 x Ur-Großvater) wurde ungefähr 915 v.Chr. als Sohn von Nabu-Schumi-Ischkun von Babylon¹⁶⁹⁶, geboren. Nabu-Apal-Iddin starb ungefähr 852 v.Chr., im Alter von zirka 63 Jahren.
1689. NN VON BABYLON [VON ASSYRIEN] (Heinrichs 64 x Ur-Großmutter) wurde 905 v.Chr. als Tochter von Tukulti-Ninurta II. von Assyrien¹⁶⁹⁵, geboren.
Nabu-Apal-Iddin König von Babylon¹⁶⁸⁸ heiratete NN von Babylon [von Assyrien]. Sie hatten zwei Söhne:
Marduk-Zakir-Schumi I. (König v. Babylon) von Babylon¹⁶⁷⁶ u880 v.Chr.
Marduk-Zera-uballit von Babylon¹⁶⁹⁴ u875 v.Chr.
1690. JOAS VON JUDA (Heinrichs 64 x Ur-Großvater) wurde als Sohn von Ahasja von Juda¹⁶⁹⁷, geboren. Joas starb 800 v.Chr.
1691. JOADDAN VON JUDA (Heinrichs 64 x Ur-Großmutter).
Joas von Juda¹⁶⁹⁰ heiratete Joaddan von Juda. Sie hatten einen Sohn:
Amazja von Juda¹⁶⁸¹
1692. JOACHAS VON ISRAEL (Heinrichs 64 x Ur-Großvater) wurde als Sohn von Jehu von Israel¹⁶⁹⁸, geboren.
Joachas hatte einen Sohn:
Joas von Israel¹⁶⁸⁴
1693. GWEIRYDD UNBEKANNT (Heinrichs 64 x Ur-Großvater) wurde als Sohn von Ihton Unbekannt¹⁶⁹⁹, geboren.
Gweirydd hatte einen Sohn:
Peredur Unbekannt¹⁶⁸⁵

Generation von 65 x Ur-Großeltern

1694. MARDUK-ZERA-UBALLIT VON BABYLON (Heinrichs 65 x Ur-Großvater) wurde ungefähr 875 v.Chr. als Sohn von Nabu-Apal-Iddin König von Babylon¹⁶⁸⁸ und NN von Babylon [von Assyrien]¹⁶⁸⁹, geboren.
Marduk-Zera-uballit hatte einen Sohn:
Baba-Achcha-Iddin von Babylon¹⁶⁸⁶ u855 v.Chr.
1695. TUKULTI-NINURTA II. VON ASSYRIEN (Heinrichs 65 x Ur-Großvater) wurde 930 v.Chr. als Sohn von Adad-Nirari II. von Assyrien¹⁷⁰⁰, geboren. Tukulti-Ninurta starb 884 v.Chr., im Alter von zirka 46 Jahren.
Tukulti-Ninurta hatte zwei Kinder:
Assurnasirpal II. König von Assyrien¹⁶⁸⁷ u910 v.Chr.
NN von Babylon [von Assyrien]¹⁶⁸⁹ 905 v.Chr.
1696. NABU-SCHUMI-ISCHKUN VON BABYLON (Heinrichs 65 x Ur-Großvater) wurde ungefähr 935 v.Chr. als Sohn von Schamasch-Mudammiq von Babylon¹⁷⁰¹ und NN von Babylon [von Assyrien]¹⁷⁰², geboren. Nabu-Schumi-Ischkun starb 888 v.Chr., im Alter von zirka 47 Jahren.
Nabu-Schumi-Ischkun hatte einen Sohn:
Nabu-Apal-Iddin König von Babylon¹⁶⁸⁸ u915 v.Chr.
1697. AHASJA VON JUDA (Heinrichs 65 x Ur-Großvater) wurde als Sohn von Joram von Juda¹⁷⁰³ und Frau von Juda [Atalja]¹⁷⁰⁴, geboren.
Ahasja hatte einen Sohn:
Joas von Juda¹⁶⁹⁰
1698. JEHU VON ISRAEL (Heinrichs 65 x Ur-Großvater) wurde als Sohn von Josaphat ben Nimschi Unbekannt¹⁷⁰⁵, geboren.
Jehu hatte einen Sohn:
Joachas von Israel¹⁶⁹²
1699. IHTON UNBEKANNT (Heinrichs 65 x Ur-Großvater) wurde als Sohn von Cymryw (Camber) Unbekannt¹⁷⁰⁶, geboren.

Ihton hatte einen Sohn:
Gweirydd Unbekannt¹⁶⁹³

Generation von 66 x Ur-Großeltern

1700. ADAD-NIRARI II. VON ASSYRIEN (Heinrichs 66 x Ur-Großvater) wurde 950 v.Chr. als Sohn von Assur-dan II. von Assyrien¹⁷⁰⁷, geboren. Adad-Nirari starb 891 v.Chr., im Alter von zirka 59 Jahren.

Adad-Nirari hatte einen Sohn:
Tukulti-Ninurta II. von Assyrien¹⁶⁹⁵ 930 v.Chr.

1701. SCHAMASCH-MUDAMMIQ VON BABYLON (Heinrichs 66 x Ur-Großvater) wurde ungefähr 960 v.Chr. als Sohn von Mar-Biti-Achche-Iddina von Babylon¹⁷⁰⁸, geboren. Schamasch-Mudammiq starb 899 v.Chr., im Alter von zirka 61 Jahren.

1702. NN VON BABYLON [VON ASSYRIEN] (Heinrichs 66 x Ur-Großmutter) wurde ungefähr 955 v.Chr. als Tochter von Assur-dan II. von Assyrien¹⁷⁰⁷, geboren.

Schamasch-Mudammiq von Babylon¹⁷⁰¹ heiratete NN von Babylon [von Assyrien]. Sie hatten einen Sohn:
Nabu-Schumi-Ischkun von Babylon¹⁶⁹⁶ u935 v.Chr.

1703. JORAM VON JUDA (Heinrichs 66 x Ur-Großvater) wurde als Sohn von Joschafat von Juda¹⁷⁰⁹, geboren.

1704. FRAU VON JUDA [ATALJA] (Heinrichs 66 x Ur-Großmutter).
Joram von Juda¹⁷⁰³ heiratete Frau von Juda [Atalja]. Sie hatten einen Sohn:
Ahasja von Juda¹⁶⁹⁷

1705. JOSAPHAT BEN NIMSCHI UNBEKANNT (Heinrichs 66 x Ur-Großvater) wurde als Sohn von Nimschi Unbekannt¹⁷¹⁰, geboren.

Josaphat hatte einen Sohn:
Jehu von Israel¹⁶⁹⁸

1706. CYMRYW (CAMBER) UNBEKANNT (Heinrichs 66 x Ur-Großvater) wurde als Sohn von Brutus I. Unbekannt¹⁷¹¹ und Innogen Unbekannt¹⁷¹², geboren.

Cymryw hatte einen Sohn:
Ihton Unbekannt¹⁶⁹⁹

Generation von 67 x Ur-Großeltern

1707. ASSUR-DAN II. VON ASSYRIEN (Heinrichs 67 x Ur-Großvater) wurde 970 v.Chr. als Sohn von Tiglath-Pileser II. von Assyrien¹⁷¹³, geboren. Assur-dan starb 912 v.Chr., im Alter von zirka 58 Jahren.

Assur-dan hatte zwei Kinder:
NN von Babylon [von Assyrien]¹⁷⁰² u955 v.Chr.
Adad-Nirari II. von Assyrien¹⁷⁰⁰ 950 v.Chr.

1708. MAR-BITI-ACHCHE-IDDINA VON BABYLON (Heinrichs 67 x Ur-Großvater) wurde ungefähr 980 v.Chr. als Sohn von Nabu-Mukin-Apli von Babylon¹⁷¹⁴, geboren. Mar-Biti-Achche-Iddina starb 941 v.Chr., im Alter von zirka 39 Jahren.

Mar-Biti-Achche-Iddina hatte einen Sohn:
Schamasch-Mudammiq von Babylon¹⁷⁰¹ u960 v.Chr.

1709. JOSCHAFAT VON JUDA (Heinrichs 67 x Ur-Großvater) wurde als Sohn von Asa von Juda¹⁷¹⁵, geboren.

Joschafat hatte einen Sohn:
Joram von Juda¹⁷⁰³

1710. NIMSCHI UNBEKANNT (Heinrichs 67 x Ur-Großvater).

Nimschi hatte einen Sohn:
Josaphat ben Nimschi Unbekannt¹⁷⁰⁵

1711. BRUTUS I. UNBEKANNT (Heinrichs 67 x Ur-Großvater) wurde als Sohn von Silvius (Selys Hen) Unbekannt¹⁷¹⁶, geboren. Brutus starb 1091.

1712. INNOGEN UNBEKANNT (Heinrichs 67 x Ur-Großmutter) wurde als Tochter von Pandrasus Unbekannt¹⁷¹⁷, geboren.

Brutus I. Unbekannt¹⁷¹¹ heiratete Innogen Unbekannt. Sie hatten einen Sohn:
Cymryw (Camber) Unbekannt¹⁷⁰⁶

Generation von 68 x Ur-Großeltern

1713. TIGLATH-PILESER II. VON ASSYRIEN (Heinrichs 68 x Ur-Großvater) wurde 995 v.Chr. als Sohn von Assur-res-isi II. von Assyrien¹⁷¹⁸, geboren. Tiglath-Pileser starb 935 v.Chr., im Alter von zirka 60 Jahren.
Tiglath-Pileser hatte einen Sohn:
Assur-dan II. von Assyrien¹⁷⁰⁷ 970 v.Chr.
1714. NABU-MUKIN-APLI VON BABYLON (Heinrichs 68 x Ur-Großvater) wurde ungefähr 1000 v.Chr. als Sohn von NN von Babylon¹⁷¹⁹ und NN von Babylon¹⁷²⁰, geboren. Nabu-Mukin-Apli starb 942 v.Chr., im Alter von zirka 58 Jahren.
Nabu-Mukin-Apli hatte einen Sohn:
Mar-Biti-Achche-Iddina von Babylon¹⁷⁰⁸ u980 v.Chr.
1715. ASA VON JUDA (Heinrichs 68 x Ur-Großvater) wurde als Sohn von Abija von Juda¹⁷²¹, geboren.
Asa hatte einen Sohn:
Joschafat von Juda¹⁷⁰⁹
1716. SILVIUS (SELYS HEN) UNBEKANNT (Heinrichs 68 x Ur-Großvater) wurde als Sohn von Aineas Sohn von Kapys¹⁷²² und Lavinia von Kapys¹⁷²³, geboren. Silvius starb in Y.
Silvius hatte einen Sohn:
Brutus I. Unbekannt¹⁷¹¹
1717. PANDRASUS UNBEKANNT (Heinrichs 68 x Ur-Großvater).
Pandrasus hatte eine Tochter:
Innogen Unbekannt¹⁷¹²

Generation von 69 x Ur-Großeltern

1718. ASSUR-RES-ISI II. VON ASSYRIEN (Heinrichs 69 x Ur-Großvater) wurde 1020 v.Chr. als Sohn von Assur-rabi II. von Assyrien¹⁷²⁴, geboren. Assur-res-isi starb 967 v.Chr., im Alter von zirka 53 Jahren.
Assur-res-isi hatte einen Sohn:
Tiglath-Pileser II. von Assyrien¹⁷¹³ 995 v.Chr.
1719. NN VON BABYLON (Heinrichs 69 x Ur-Großvater) wurde ungefähr 1020 v.Chr. als Sohn von Kassu-Nadin-Achche von Babylon¹⁷²⁵, geboren.
1720. NN VON BABYLON (Heinrichs 69 x Ur-Großmutter) wurde ungefähr 1020 v.Chr. als Tochter von NN von Babylon¹⁷²⁶, geboren.
NN von Babylon¹⁷¹⁹ heiratete NN von Babylon. Sie hatten einen Sohn:
Nabu-Mukin-Apli von Babylon¹⁷¹⁴ u1000 v.Chr.
1721. ABIJA VON JUDA (Heinrichs 69 x Ur-Großvater) wurde als Sohn von Rehabeam von Juda¹⁷²⁷ und Frau von Juda [Michaja]¹⁷²⁸, geboren.
Abija hatte einen Sohn:
Asa von Juda¹⁷¹⁵
1722. AINEAS SOHN VON KAPYS (Heinrichs 69 x Ur-Großvater) wurde als Sohn von Herrn Kapys¹⁷²⁹ und Themiste Kapys¹⁷³⁰, geboren. Aineas starb 1155.
1723. LAVINIA VON KAPYS (Heinrichs 69 x Ur-Großmutter) wurde als Tochter von Latinus I. Unbekannt¹⁷³¹ und Amata Unbekannt¹⁷³², geboren.
Aineas Sohn von Kapys¹⁷²² heiratete Lavinia von Kapys. Sie hatten einen Sohn:
Silvius (Selys Hen) Unbekannt¹⁷¹⁶

Generation von 70 x Ur-Großeltern

1724. ASSUR-RABI II. VON ASSYRIEN (Heinrichs 70 x Ur-Großvater) wurde 1045 v.Chr. als Sohn von Assur-Nasirpal I. von Assyrien¹⁷³³, geboren. Assur-rabi starb 972 v.Chr., im Alter von zirka 73 Jahren.
Assur-rabi hatte einen Sohn:
Assur-res-isi II. von Assyrien¹⁷¹⁸ 1020 v.Chr.
1725. KASSU-NADIN-ACHCHE VON BABYLON (Heinrichs 70 x Ur-Großvater) wurde ungefähr 1040 v.Chr. als Sohn von Simmasch-Schich von Babylon¹⁷³⁴, geboren. Kassu-Nadin-Achche starb 1006 v.Chr., im Alter von zirka 34 Jahren.
Kassu-Nadin-Achche hatte einen Sohn:
NN von Babylon¹⁷¹⁹ u1020 v.Chr.

1726. NN VON BABYLON (Heinrichs 70 x Ur-Großvater) wurde ungefähr 1060 v.Chr. als Sohn von Adad-Apla-Idin von Babylon¹⁷³⁵, geboren.
 NN hatte eine Tochter:
 NN von Babylon¹⁷²⁰ u1020 v.Chr.
1727. REHABEAM VON JUDA (Heinrichs 70 x Ur-Großvater) wurde als Sohn von Salomon ben Davida¹⁷³⁶ und Naama Davida¹⁷³⁷, geboren.
1728. FRAU VON JUDA [MICHAJA] (Heinrichs 70 x Ur-Großmutter), auch verzeichnet als Michaja, wurde als Tochter von Uriel Unbekannt¹⁷³⁸ und Tamar Unbekannt¹⁷³⁹, geboren.
 Rehabeam von Juda¹⁷²⁷ heiratete Frau von Juda [Michaja]. Sie hatten einen Sohn:
 Abija von Juda¹⁷²¹
1729. HERR KAPYS (Heinrichs 70 x Ur-Großvater), auch verzeichnet als Kapys, wurde als Sohn von Assaracos Unbekannt¹⁷⁴⁰ und Hieromneme Unbekannt¹⁷⁴¹, geboren. Herr Kapys starb in Y.
1730. THEMISTE KAPYS (Heinrichs 70 x Ur-Großmutter) wurde als Tochter von Ilos II. Unbekannt¹⁰²¹ und Eurydike III. Unbekannt¹⁰²², geboren.
 Herr Kapys¹⁷²⁹ heiratete Themiste Kapys. Sie hatten einen Sohn:
 Aineas Sohn von Kapys¹⁷²²
1731. LATINUS I. UNBEKANNT (Heinrichs 70 x Ur-Großvater) wurde als Sohn von Faunus I. Unbekannt¹⁷⁴², geboren. Latinus starb 1178.
1732. AMATA UNBEKANNT (Heinrichs 70 x Ur-Großmutter).
 Latinus I. Unbekannt¹⁷³¹ heiratete Amata Unbekannt. Sie hatten eine Tochter:
 Lavinia von Kapys¹⁷²³

Generation von 71 x Ur-Großeltern

1733. ASSUR-NASIRPAL I. VON ASSYRIEN (Heinrichs 71 x Ur-Großvater) wurde 1080 v.Chr. als Sohn von Samsi-Adad IV. von Assyrien¹⁷⁴³, geboren. Assur-Nasirpal starb 1031 v.Chr., im Alter von zirka 49 Jahren.
 Assur-Nasirpal hatte einen Sohn:
 Assur-rabi II. von Assyrien¹⁷²⁴ 1045 v.Chr.
1734. SIMMASCH-SCHICH VON BABYLON (Heinrichs 71 x Ur-Großvater) wurde ungefähr 1060 v.Chr. als Sohn von N. von Babylon¹⁷⁴⁴, geboren. Simmasch-Schich starb 1010 v.Chr., im Alter von zirka 50 Jahren.
 Simmasch-Schich hatte einen Sohn:
 Kassu-Nadin-Achche von Babylon¹⁷²⁵ u1040 v.Chr.
1735. ADAD-APLA-IDIN VON BABYLON (Heinrichs 71 x Ur-Großvater) wurde ungefähr 1103 v.Chr. als Sohn von Enlil-Nadin-Aplis von Babylon¹⁷⁴⁵ und Frau von Babylon [N.N.]¹⁷⁴⁶, geboren. Adad-Apla-Idin starb 1049 v.Chr., im Alter von zirka 54 Jahren.
 Adad-Apla-Idin hatte einen Sohn:
 NN von Babylon¹⁷²⁶ u1060 v.Chr.
1736. SALOMON BEN DAVIDA (Heinrichs 71 x Ur-Großvater) wurde in Jerusalem als Sohn von David ben Isai Unbekannt¹⁷⁴⁷ und Batseba Unbekannt¹⁷⁴⁸, geboren. Salomon starb in Jerusalem.
1737. NAAMA DAVIDA (Heinrichs 71 x Ur-Großmutter).
 Salomon ben Davida¹⁷³⁶ heiratete Naama Davida. Sie hatten einen Sohn:
 Rehabeam von Juda¹⁷²⁷
1738. URIEL UNBEKANNT (Heinrichs 71 x Ur-Großvater).
1739. TAMAR UNBEKANNT (Heinrichs 71 x Ur-Großmutter) wurde als Tochter von Absalom ben David Unbekannt¹⁷⁴⁹, geboren.
 Uriel Unbekannt¹⁷³⁸ heiratete Tamar Unbekannt. Sie hatten eine Tochter:
 Frau von Juda [Michaja]¹⁷²⁸
1740. ASSARACOS UNBEKANNT (Heinrichs 71 x Ur-Großvater) wurde als Sohn von Tros Unbekannt¹⁰⁶¹ und Kallirhoe III. Unbekannt¹⁰⁶², geboren. Assaracos starb in Y.
1741. HIEROMNEME UNBEKANNT (Heinrichs 71 x Ur-Großmutter) wurde als Tochter von Simoeis Unbekannt¹¹⁴⁶, geboren. Hieromneme starb in Y.
 Assaracos Unbekannt¹⁷⁴⁰ heiratete Hieromneme Unbekannt. Sie hatten einen Sohn:
 Herr Kapys¹⁷²⁹
1742. FAUNUS I. UNBEKANNT (Heinrichs 71 x Ur-Großvater) wurde als Sohn von Picus I. Unbekannt¹⁷⁵⁰, geboren. Faunus starb 1456.

Faunus hatte einen Sohn:
Latinus I. Unbekannt¹⁷³¹

Generation von 72 x Ur-Großeltern

1743. SAMSI-ADAD IV. VON ASSYRIEN (Heinrichs 72 x Ur-Großvater) wurde 1100 v.Chr. als Sohn von Tiglath-Pileser I. von Assyrien¹⁷⁵¹, geboren. Samsi-Adad starb 1050 v.Chr., im Alter von zirka 50 Jahren.

Samsi-Adad hatte einen Sohn:
Assur-Nasirpal I. von Assyrien¹⁷³³ 1080 v.Chr.

1744. N. VON BABYLON (Heinrichs 72 x Ur-Großvater) wurde ungefähr 1080 v.Chr. als Sohn von N. von Babylon¹⁷⁵², geboren. N. hatte einen Sohn:

Simmasch-Schich von Babylon¹⁷³⁴ u1060 v.Chr.

1745. ENLIL-NADIN-APLIS VON BABYLON (Heinrichs 72 x Ur-Großvater) wurde ungefähr 1130 v.Chr. als Sohn von Nabu-Kudurri-Usur von Babylon¹⁷⁵³, geboren. Enlil-Nadin-Aplis starb 1102 v.Chr., im Alter von zirka 28 Jahren.

1746. FRAU VON BABYLON [N.N.] (Heinrichs 72 x Ur-Großmutter).

Enlil-Nadin-Aplis von Babylon¹⁷⁴⁵ heiratete Frau von Babylon [N.N.]. Sie hatten zwei Söhne:

N. von Babylon¹⁷⁵² u1105 v.Chr.

Adad-Apla-Idin von Babylon¹⁷³⁵ u1103 v.Chr.

1747. DAVID BEN ISAI UNBEKANNT (Heinrichs 72 x Ur-Großvater) wurde als Sohn von Isai ben Obed Unbekannt¹⁷⁵⁴ und Nahash Unbekannt¹⁷⁵⁵, geboren.

David heiratete zweimal. Er war mit Batseba Unbekannt¹⁷⁴⁸ und Maacha von Gessur¹⁷⁵⁷ (seine indirekte Verwandte) verheiratet.

1748. BATSEBA UNBEKANNT (Heinrichs 72 x Ur-Großmutter) wurde als Tochter von Eliam (Ammiel) ben Ahitofel Unbekannt¹⁷⁵⁶, geboren.

David ben Isai Unbekannt¹⁷⁴⁷ heiratete Batseba Unbekannt. Sie hatten einen Sohn:

Salomon ben Davida¹⁷³⁶

1749. ABSALOM BEN DAVID UNBEKANNT (Heinrichs 72 x Ur-Großvater) wurde als Sohn von David ben Isai Unbekannt¹⁷⁴⁷ und Maacha von Gessur¹⁷⁵⁷, geboren.

Absalom hatte eine Tochter:
Tamar Unbekannt¹⁷³⁹

1750. PICUS I. UNBEKANNT (Heinrichs 72 x Ur-Großvater) wurde als Sohn von Caribanthus Unbekannt¹⁷⁵⁸, geboren. Picus starb 1486.

Picus hatte einen Sohn:
Faunus I. Unbekannt¹⁷⁴²

Generation von 73 x Ur-Großeltern

1751. TIGLATH-PILESER I. VON ASSYRIEN (Heinrichs 73 x Ur-Großvater) wurde 1145 v.Chr. als Sohn von Assur-res-isi I. von Assyrien¹⁷⁵⁹, geboren. Tiglath-Pileser starb 1076 v.Chr., im Alter von zirka 69 Jahren.

Tiglath-Pileser hatte einen Sohn:
Samsi-Adad IV. von Assyrien¹⁷⁴³ 1100 v.Chr.

1752. N. VON BABYLON (Heinrichs 73 x Ur-Großvater) wurde ungefähr 1105 v.Chr. als Sohn von Enlil-Nadin-Aplis von Babylon¹⁷⁴⁵ und Frau von Babylon [N.N.]¹⁷⁴⁶, geboren.

N. hatte einen Sohn:
N. von Babylon¹⁷⁴⁴ u1080 v.Chr.

1753. NABU-KUDURRI-USUR VON BABYLON (Heinrichs 73 x Ur-Großvater) wurde ungefähr 1150 v.Chr. als Sohn von Itti-Marduk-Balatu von Babylon¹⁷⁶⁰, geboren. Nabu-Kudurri-Usur starb 1106 v.Chr., im Alter von zirka 44 Jahren.

Nabu-Kudurri-Usur hatte einen Sohn:
Enlil-Nadin-Aplis von Babylon¹⁷⁴⁵ u1130 v.Chr.

1754. ISAI BEN OBED UNBEKANNT (Heinrichs 73 x Ur-Großvater) wurde als Sohn von Obed ben Boaz Unbekannt¹⁷⁶¹, geboren.

1755. NAHASH UNBEKANNT (Heinrichs 73 x Ur-Großmutter).

Isai ben Obed Unbekannt¹⁷⁵⁴ heiratete Nahash Unbekannt. Sie hatten einen Sohn:
David ben Isai Unbekannt¹⁷⁴⁷

1756. ELIAM (AMMIEL) BEN AHITOFEL UNBEKANNT (Heinrichs 73 x Ur-Großvater) wurde als Sohn von Ahitofel Unbekannt¹⁷⁶², geboren.
 Eliam hatte eine Tochter:
 Batseba Unbekannt¹⁷⁴⁸

1757. MAACHA VON GESSUR (Heinrichs 73 x Ur-Großmutter) wurde als Tochter von Talmi von Gessur¹⁷⁶³, geboren.
 Maacha heiratete ihren indirekte Verwandte, David ben Isai Unbekannt¹⁷⁴⁷.
 David ben Isai Unbekannt¹⁷⁴⁷ heiratete Maacha von Gessur. Sie hatten einen Sohn:
 Absalom ben David Unbekannt¹⁷⁴⁹

1758. CARIBANTHUS UNBEKANNT (Heinrichs 73 x Ur-Großvater) wurde als Sohn von Jasius Unbekannt¹⁷⁶⁴, geboren.
 Caribanthus hatte einen Sohn:
 Picus I. Unbekannt¹⁷⁵⁰

Generation von 74 x Ur-Großeltern

1759. ASSUR-RES-ISI I. VON ASSYRIEN (Heinrichs 74 x Ur-Großvater) wurde 1175 v.Chr. als Sohn von Mutakkil-nusku von Assyrien¹⁷⁶⁵, geboren. Assur-res-isi starb 1115 v.Chr., im Alter von zirka 60 Jahren.
 Assur-res-isi hatte einen Sohn:
 Tiglath-Pileser I. von Assyrien¹⁷⁵¹ 1145 v.Chr.

1760. ITTI-MARDUK-BALATU VON BABYLON (Heinrichs 74 x Ur-Großvater) wurde ungefähr 1170 v.Chr. als Sohn von Marduk-Kabit-Achcheschu von Babylon¹⁷⁶⁶ und NN von Babylon¹⁷⁶⁷, geboren. Itti-Marduk-Balatu starb 1134 v.Chr., im Alter von zirka 36 Jahren.
 Itti-Marduk-Balatu hatte einen Sohn:
 Nabu-Kudurri-Usur von Babylon¹⁷⁵³ u1150 v.Chr.

1761. OBED BEN BOAZ UNBEKANNT (Heinrichs 74 x Ur-Großvater) wurde als Sohn von Boaz ben Salmon Unbekannt¹⁷⁶⁸ und Ruth Unbekannt¹⁷⁶⁹, geboren.
 Obed hatte einen Sohn:
 Isai ben Obed Unbekannt¹⁷⁵⁴

1762. AHITOFEL UNBEKANNT (Heinrichs 74 x Ur-Großvater).
 Ahitofel hatte einen Sohn:
 Eliam (Ammiel) ben Ahitofel Unbekannt¹⁷⁵⁶

1763. TALMAI VON GESSUR (Heinrichs 74 x Ur-Großvater).
 Talmi hatte eine Tochter:
 Maacha von Gessur¹⁷⁵⁷

1764. JASIUS UNBEKANNT (Heinrichs 74 x Ur-Großvater) wurde als Sohn von Cambo (Jupiter II.) Unbekannt¹⁷⁷⁰ und Tamar Unbekannt¹²²², geboren. Jasius starb 1544.
 Jasius hatte einen Sohn:
 Caribanthus Unbekannt¹⁷⁵⁸

Generation von 75 x Ur-Großeltern

1765. MUTAKKIL-NUSKU VON ASSYRIEN (Heinrichs 75 x Ur-Großvater) wurde ungefähr 1191 v.Chr. als Sohn von Assur-dan I. von Assyrien¹⁷⁷¹, geboren.
 Mutakkil-nusku hatte einen Sohn:
 Assur-res-isi I. von Assyrien¹⁷⁵⁹ 1175 v.Chr.

1766. MARDUK-KABIT-ACHCHESCHU VON BABYLON (Heinrichs 75 x Ur-Großvater) wurde ungefähr 1190 v.Chr. geboren. Marduk-Kabit-Achcheschu starb 1142 v.Chr., im Alter von zirka 48 Jahren.

1767. NN VON BABYLON (Heinrichs 75 x Ur-Großmutter) wurde ungefähr 1185 v.Chr. als Tochter von Zababa-Schuma-Iddina von Babylon¹⁷⁷², geboren.
 Marduk-Kabit-Achcheschu von Babylon¹⁷⁶⁶ heiratete NN von Babylon. Sie hatten einen Sohn:
 Itti-Marduk-Balatu von Babylon¹⁷⁶⁰ u1170 v.Chr.

1768. BOAZ BEN SALMON UNBEKANNT (Heinrichs 75 x Ur-Großvater) wurde als Sohn von Salmon ben Naasson Unbekannt¹⁷⁷³ und Rachab Unbekannt¹⁷⁷⁴, geboren.

1769. RUTH UNBEKANNT (Heinrichs 75 x Ur-Großmutter).

Boaz ben Salmon Unbekannt¹⁷⁶⁸ heiratete Ruth Unbekannt. Sie hatten einen Sohn:
 Obed ben Boaz Unbekannt¹⁷⁶¹

1770. CAMBO (JUPITER II.) UNBEKANNT (Heinrichs 75 x Ur-Großvater) wurde als Sohn von Altheus Unbekannt¹⁷⁷⁵, geboren. Cambo starb 1582.
 Cambo heiratete seine Urenkelin, Tamar Unbekannt¹²²².
 Cambo (Jupiter II.) Unbekannt heiratete Tamar Unbekannt¹²²². Sie hatten einen Sohn:
 Jasius Unbekannt¹⁷⁶⁴

Generation von 76 x Ur-Großeltern

1771. ASSUR-DAN I. VON ASSYRIEN (Heinrichs 76 x Ur-Großvater) wurde 1205 v.Chr. als Sohn von Ninurta-apil-Ekur von Assyrien¹⁷⁷⁶ und NN von Assyrien [von Babylon]¹⁷⁷⁷, geboren. Assur-dan starb 1133 v.Chr., im Alter von zirka 72 Jahren.
 Assur-dan hatte einen Sohn:
 Mutakkil-nusku von Assyrien¹⁷⁶⁵ u1191 v.Chr.
1772. ZABABA-SCHUMA-IDDINA VON BABYLON (Heinrichs 76 x Ur-Großvater) wurde ungefähr 1205 v.Chr. als Sohn von Marduk-Apal-Iddina von Babylon¹⁷⁷⁸, geboren. Zababa-Schuma-Iddina starb 1157 v.Chr., im Alter von zirka 48 Jahren.
 Zababa-Schuma-Iddina hatte eine Tochter:
 NN von Babylon¹⁷⁶⁷ u1185 v.Chr.
1773. SALMON BEN NAASSON UNBEKANNT (Heinrichs 76 x Ur-Großvater) wurde als Sohn von Naasson ben Aminadab Unbekannt¹⁷⁷⁹, geboren.
1774. RACHAB UNBEKANNT (Heinrichs 76 x Ur-Großmutter).
 Salmon ben Naasson Unbekannt¹⁷⁷³ heiratete Rachab Unbekannt. Sie hatten einen Sohn:
 Boaz ben Salmon Unbekannt¹⁷⁶⁸
1775. ALTHEUS UNBEKANNT (Heinrichs 76 x Ur-Großvater) wurde als Sohn von Thuscus Unbekannt¹⁷⁸⁰, geboren. Altheus starb 1667.
 Altheus hatte einen Sohn:
 Cambo (Jupiter II.) Unbekannt¹⁷⁷⁰

Generation von 77 x Ur-Großeltern

1776. NINURTA-APIL-EKUR VON ASSYRIEN (Heinrichs 77 x Ur-Großvater) wurde 1240 v.Chr. geboren. Ninurta-apil-Ekur starb 1179 v.Chr., im Alter von zirka 61 Jahren.
1777. NN VON ASSYRIEN [VON BABYLON] (Heinrichs 77 x Ur-Großmutter) wurde ungefähr 1220 v.Chr. als Tochter von Adad-Schuma-usur von Babylon¹⁷⁸¹, geboren.
 Ninurta-apil-Ekur von Assyrien¹⁷⁷⁶ heiratete NN von Assyrien [von Babylon]. Sie hatten einen Sohn:
 Assur-dan I. von Assyrien¹⁷⁷¹ 1205 v.Chr.
1778. MARDUK-APAL-IDDINA VON BABYLON (Heinrichs 77 x Ur-Großvater) wurde 1225 v.Chr. als Sohn von Meli-Schipak von Babylon¹⁷⁸², geboren. Marduk-Apal-Iddina starb 1158 v.Chr., im Alter von zirka 67 Jahren.
 Marduk-Apal-Iddina hatte einen Sohn:
 Zababa-Schuma-Iddina von Babylon¹⁷⁷² u1205 v.Chr.
1779. NAASSON BEN AMINADAB UNBEKANNT (Heinrichs 77 x Ur-Großvater) wurde als Sohn von Aminadab ben Esrom¹⁷⁸³, geboren.
 Naasson hatte einen Sohn:
 Salmon ben Naasson Unbekannt¹⁷⁷³
1780. THUSCUS UNBEKANNT (Heinrichs 77 x Ur-Großvater) wurde als Sohn von Hercules Lybius Unbekannt¹⁷⁸⁴, geboren. Thuscus starb 1687.
 Thuscus hatte einen Sohn:
 Altheus Unbekannt¹⁷⁷⁵

Generation von 78 x Ur-Großeltern

1781. ADAD-SCHUMA-USUR VON BABYLON (Heinrichs 78 x Ur-Großvater) wurde 1240 v.Chr. als Sohn von Kaschtliasch IV. von Babylon¹⁷⁸⁵ und NN von Babylon [von Assyrien]¹⁷⁸⁶, geboren. Adad-Schuma-usur starb 1148 v.Chr., im Alter von zirka 92 Jahren.

Adad-Schuma-usur hatte eine Tochter:

NN von Assyrien [von Babylon]¹⁷⁷⁷ u1220 v.Chr.

1782. MELI-SCHIPAK VON BABYLON (Heinrichs 78 x Ur-Großvater) wurde ungefähr 1242 v.Chr. als Sohn von Enlil-Nadin-Schumi von Babylon¹⁷⁸⁷, geboren. Meli-Schipak starb 1171 v.Chr., im Alter von zirka 71 Jahren.

Meli-Schipak hatte einen Sohn:

Marduk-Apal-Iddina von Babylon¹⁷⁷⁸ 1225 v.Chr.

1783. AMINADAB BEN ESROM (Heinrichs 78 x Ur-Großvater) wurde als Sohn von Esrom ben Phares¹⁷⁸⁸, geboren.

Aminadab hatte einen Sohn:

Naasson ben Aminadab Unbekannt¹⁷⁷⁹

1784. HERCULES LYBIUS UNBEKANNT (Heinrichs 78 x Ur-Großvater) wurde als Sohn von Dodanin (Rodanim) Unbekannt¹⁷⁸⁹, geboren.

Hercules hatte einen Sohn:

Thuscus Unbekannt¹⁷⁸⁰

Generation von 79 x Ur-Großeltern

1785. KASCHTILIASCH IV. VON BABYLON (Heinrichs 79 x Ur-Großvater) wurde 1260 v.Chr. als Sohn von Kudur-Enlil I. von Babylon¹⁷⁹⁰, geboren. Kaschtliasch starb 1225 v.Chr., im Alter von zirka 35 Jahren.

1786. NN VON BABYLON [VON ASSYRIEN] (Heinrichs 79 x Ur-Großmutter) wurde als Tochter von Salmanassar I. von Assyrien¹⁷⁹¹, geboren.

Kaschtliasch IV. von Babylon¹⁷⁸⁵ heiratete NN von Babylon [von Assyrien]. Sie hatten einen Sohn:

Adad-Schuma-usur von Babylon¹⁷⁸¹ 1240 v.Chr.

1787. ENLIL-NADIN-SCHUMI VON BABYLON (Heinrichs 79 x Ur-Großvater) wurde ungefähr 1260 v.Chr. als Sohn von Kudur-Enlil I. von Babylon¹⁷⁹⁰, geboren. Enlil-Nadin-Schumi starb 1224 v.Chr., im Alter von zirka 36 Jahren.

Enlil-Nadin-Schumi hatte einen Sohn:

Meli-Schipak von Babylon¹⁷⁸² u1242 v.Chr.

1788. ESROM BEN PHARES (Heinrichs 79 x Ur-Großvater) wurde als Sohn von Perez ben Judah¹¹⁸⁵ und Zerah (Zarah)¹¹⁸⁴, geboren.

Esrom hatte einen Sohn:

Aminadab ben Esrom¹⁷⁸³

1789. DODANIN (RODANIM) UNBEKANNT (Heinrichs 79 x Ur-Großvater) wurde als Sohn von Jaran Unbekannt¹⁷⁹², geboren.

Dodanin hatte einen Sohn:

Hercules Lybius Unbekannt¹⁷⁸⁴

Generation von 80 x Ur-Großeltern

1790. KUDUR-ENLIL I. VON BABYLON (Heinrichs 80 x Ur-Großvater) wurde ungefähr 1280 v.Chr. als Sohn von Kadaschman-Enlil II. von Babylon¹⁷⁹³, geboren. Kudur-Enlil starb 1246 v.Chr., im Alter von zirka 34 Jahren.

Kudur-Enlil hatte zwei Söhne:

Kaschtliasch IV. von Babylon¹⁷⁸⁵ 1260 v.Chr.

Enlil-Nadin-Schumi von Babylon¹⁷⁸⁷ u1260 v.Chr.

1791. SALMANASSAR I. VON ASSYRIEN (Heinrichs 80 x Ur-Großvater) wurde 1300 v.Chr. als Sohn von Adad-nirari I. von Assyrien¹⁷⁹⁴, geboren. Salmanassar starb 1245 v.Chr., im Alter von zirka 55 Jahren.

Salmanassar hatte eine Tochter:

NN von Babylon [von Assyrien]¹⁷⁸⁶

1792. JARAN UNBEKANNT (Heinrichs 80 x Ur-Großvater) wurde als Sohn von Herrn Japheth¹⁴¹² und Adataneses Japheth¹⁴¹³, geboren.

Jaran hatte einen Sohn:

Dodanin (Rodanim) Unbekannt¹⁷⁸⁹

Generation von 81 x Ur-Großeltern

1793. KADASCHMAN-ENLIL II. VON BABYLON (Heinrichs 81 x Ur-Großvater) wurde ungefähr 1300 v.Chr. als Sohn von Kadaschman-Turgu von Babylon¹⁷⁹⁵, geboren. Kadaschman-Enlil starb 1255 v.Chr., im Alter von zirka 45 Jahren.
Kadaschman-Enlil hatte einen Sohn:
Kudur-Enlil I. von Babylon¹⁷⁹⁰ u1280 v.Chr.

1794. ADAD-NIRARI I. VON ASSYRIEN (Heinrichs 81 x Ur-Großvater) wurde 1330 v.Chr. als Sohn von Arik-den-ilu von Assyrien¹⁷⁹⁶, geboren. Adad-nirari starb 1275 v.Chr., im Alter von zirka 55 Jahren.
Adad-nirari hatte einen Sohn:
Salmanassar I. von Assyrien¹⁷⁹¹ 1300 v.Chr.

Generation von 82 x Ur-Großeltern

1795. KADASCHMAN-TURGU VON BABYLON (Heinrichs 82 x Ur-Großvater) wurde ungefähr 1320 v.Chr. als Sohn von Nazi-Marutasch von Babylon¹⁷⁹⁷, geboren. Kadaschman-Turgu starb 1264 v.Chr., im Alter von zirka 56 Jahren.
Kadaschman-Turgu hatte einen Sohn:
Kadaschman-Enlil II. von Babylon¹⁷⁹³ u1300 v.Chr.

1796. ARIK-DEN-ILU VON ASSYRIEN (Heinrichs 82 x Ur-Großvater) wurde 1360 v.Chr. als Sohn von Enlil-nirari von Assyrien¹⁷⁹⁸, geboren. Arik-den-ilu starb 1308 v.Chr., im Alter von zirka 52 Jahren.
Arik-den-ilu hatte einen Sohn:
Adad-nirari I. von Assyrien¹⁷⁹⁴ 1330 v.Chr.

Generation von 83 x Ur-Großeltern

1797. NAZI-MARUTASCH VON BABYLON (Heinrichs 83 x Ur-Großvater) wurde ungefähr 1340 v.Chr. als Sohn von Kurigalzu II. von Babylon¹⁷⁹⁹, geboren. Nazi-Marutasch starb 1282 v.Chr., im Alter von zirka 58 Jahren.
Nazi-Marutasch hatte einen Sohn:
Kadaschman-Turgu von Babylon¹⁷⁹⁵ u1320 v.Chr.

1798. ENLIL-NIRARI VON ASSYRIEN (Heinrichs 83 x Ur-Großvater) wurde 1390 v.Chr. als Sohn von Eriba-Adad I. von Assyrien¹⁸⁰⁰ und NN von Assyrien [von Mitanni]¹⁸⁰¹, geboren. Enlil-nirari starb 1320 v.Chr., im Alter von zirka 70 Jahren.
Enlil-nirari hatte einen Sohn:
Arik-den-ilu von Assyrien¹⁷⁹⁶ 1360 v.Chr.

Generation von 84 x Ur-Großeltern

1799. KURIGALZU II. VON BABYLON (Heinrichs 84 x Ur-Großvater) wurde ungefähr 1360 v.Chr. als Sohn von Kara-Hardasch von Babylon¹⁸⁰², geboren. Kurigalzu starb 1308 v.Chr., im Alter von zirka 52 Jahren.
Kurigalzu hatte einen Sohn:
Nazi-Marutasch von Babylon¹⁷⁹⁷ u1340 v.Chr.

1800. ERIBA-ADAD I. VON ASSYRIEN (Heinrichs 84 x Ur-Großvater) wurde ungefähr 1430 v.Chr. als Sohn von Assur-bel-nisesu von Assyrien¹⁸⁰³, geboren. Eriba-Adad starb 1364 v.Chr., im Alter von zirka 66 Jahren.

1801. NN VON ASSYRIEN [VON MITANNI] (Heinrichs 84 x Ur-Großmutter) wurde ungefähr 1418 v.Chr. als Tochter von Artatama I. von Mitanni¹⁸⁰⁴, geboren.
Eriba-Adad I. von Assyrien¹⁸⁰⁰ heiratete NN von Assyrien [von Mitanni]. Sie hatten zwei Kinder:
Muballitat-Sherua von Babylon [von Assyrien]¹⁸⁰⁶ u1400 v.Chr.
Enlil-nirari von Assyrien¹⁷⁹⁸ 1390 v.Chr.

Generation von 85 x Ur-Großeltern

1802. KARA-HARDASCH VON BABYLON (Heinrichs 85 x Ur-Großvater) wurde ungefähr 1380 v.Chr. als Sohn von Burna-Buriasch II. von Babylon¹⁸⁰⁵ und Muballitat-Sherua von Babylon [von Assyrien]¹⁸⁰⁶, geboren. Kara-Hardasch starb 1333 v.Chr., im Alter von zirka 47 Jahren.
Kara-Hardasch hatte einen Sohn:
Kurigalzu II. von Babylon¹⁷⁹⁹ u1360 v.Chr.

1803. ASSUR-BEL-NISESU VON ASSYRIEN (Heinrichs 85 x Ur-Großvater) wurde ungefähr 1460 v.Chr. als Sohn von Assur-nirari II. von Assyrien¹⁸⁰⁷, geboren. Assur-bel-nisesu starb 1409 v.Chr., im Alter von zirka 51 Jahren.

Assur-bel-nisesu hatte einen Sohn:
Eriba-Adad I. von Assyrien¹⁸⁰⁰ u1430 v.Chr.

1804. ARTATAMA I. VON MITANNI (Heinrichs 85 x Ur-Großvater) wurde ungefähr 1440 v.Chr. als Sohn von Schauschtatar von Mitanni¹⁸⁰⁸, geboren. Artatama starb 1410 v.Chr., im Alter von zirka 30 Jahren.
Artatama hatte eine Tochter:
NN von Assyrien [von Mitanni]¹⁸⁰¹ u1418 v.Chr.

Generation von 86 x Ur-Großeltern

1805. BURNA-BURIASCH II. VON BABYLON (Heinrichs 86 x Ur-Großvater) wurde ungefähr 1400 v.Chr. als Sohn von Kadaschman-Enlil I. von Babylon¹⁸⁰⁹, geboren. Burna-Buriasch starb 1333 v.Chr., im Alter von zirka 67 Jahren.
1806. MUBALLITAT-SHERUA VON BABYLON [VON ASSYRIEN] (Heinrichs 86 x Ur-Großmutter) wurde ungefähr 1400 v.Chr. als Tochter von Eriba-Adad I. von Assyrien¹⁸⁰⁰ und NN von Assyrien [von Mitanni]¹⁸⁰¹, geboren.
Burna-Buriasch II. von Babylon¹⁸⁰⁵ heiratete Muballitat-Sherua von Babylon [von Assyrien]. Sie hatten einen Sohn:
Kara-Hardasch von Babylon¹⁸⁰² u1380 v.Chr.
1807. ASSUR-NIRARI II. VON ASSYRIEN (Heinrichs 86 x Ur-Großvater) wurde ungefähr 1485 v.Chr. als Sohn von Assur-rabi I. von Assyrien¹⁸¹⁰, geboren. Assur-nirari starb 1418 v.Chr., im Alter von zirka 67 Jahren.
Assur-nirari hatte einen Sohn:
Assur-bel-nisesu von Assyrien¹⁸⁰³ u1460 v.Chr.
1808. SCHAUSCHTATAR VON MITANNI (Heinrichs 86 x Ur-Großvater) wurde ungefähr 1470 v.Chr. als Sohn von Parsatata von Mitanni¹⁸¹¹, geboren. Schauschtatar starb 1440 v.Chr., im Alter von zirka 30 Jahren.
Schauschtatar hatte einen Sohn:
Artatama I. von Mitanni¹⁸⁰⁴ u1440 v.Chr.

Generation von 87 x Ur-Großeltern

1809. KADASCHMAN-ENLIL I. VON BABYLON (Heinrichs 87 x Ur-Großvater) wurde ungefähr 1420 v.Chr. als Sohn von Kurigalzu I. von Babylon¹⁸¹², geboren. Kadaschman-Enlil starb 1359 v.Chr., im Alter von zirka 61 Jahren.
Kadaschman-Enlil hatte einen Sohn:
Burna-Buriasch II. von Babylon¹⁸⁰⁵ u1400 v.Chr.
1810. ASSUR-RABI I. VON ASSYRIEN (Heinrichs 87 x Ur-Großvater) wurde ungefähr 1505 v.Chr. als Sohn von Enlil-nasir I. von Assyrien¹⁸¹³, geboren. Assur-rabi starb 1451 v.Chr., im Alter von zirka 54 Jahren.
Assur-rabi hatte einen Sohn:
Assur-nirari II. von Assyrien¹⁸⁰⁷ u1485 v.Chr.
1811. PARSATATA VON MITANNI (Heinrichs 87 x Ur-Großvater) wurde ungefähr 1500 v.Chr. als Sohn von Schuttarna I. von Mitanni¹⁸¹⁴, geboren. Parsatata starb nach 1470 v.Chr., als er älter als 30 Jahre war.
Parsatata hatte einen Sohn:
Schauschtatar von Mitanni¹⁸⁰⁸ u1470 v.Chr.

Generation von 88 x Ur-Großeltern

1812. KURIGALZU I. VON BABYLON (Heinrichs 88 x Ur-Großvater) wurde ungefähr 1440 v.Chr. als Sohn von Kadaschman-Charbe I. von Babylon¹⁸¹⁵, geboren. Kurigalzu starb 1377 v.Chr., im Alter von zirka 63 Jahren.
Kurigalzu hatte einen Sohn:
Kadaschman-Enlil I. von Babylon¹⁸⁰⁹ u1420 v.Chr.
1813. ENLIL-NASIR I. VON ASSYRIEN (Heinrichs 88 x Ur-Großvater) wurde ungefähr 1530 v.Chr. als Sohn von Puzur-Assur III. von Assyrien¹⁸¹⁶, geboren. Enlil-nasir starb 1483 v.Chr., im Alter von zirka 47 Jahren.
Enlil-nasir hatte einen Sohn:
Assur-rabi I. von Assyrien¹⁸¹⁰ u1505 v.Chr.
1814. SCHUTTARNA I. VON MITANNI (Heinrichs 88 x Ur-Großvater) wurde ungefähr 1530 v.Chr. als Sohn von Kirta von Mitanni¹⁸¹⁷, geboren. Schuttarna starb nach 1500 v.Chr., als er älter als 30 Jahre war.
Schuttarna hatte einen Sohn:
Parsatata von Mitanni¹⁸¹¹ u1500 v.Chr.

Generation von 89 x Ur-Großeltern

1815. KADASCHMAN-CHARBE I. VON BABYLON (Heinrichs 89 x Ur-Großvater) wurde ungefähr 1460 v.Chr. als Sohn von Kara-Indasch von Babylon¹⁸¹⁸, geboren. Kadaschman-Charbe starb ungefähr 1400 v.Chr., im Alter von zirka 60 Jahren.
Kadaschman-Charbe hatte einen Sohn:
Kurigalzu I. von Babylon¹⁸¹² u1440 v.Chr.
1816. PUZUR-ASSUR III. VON ASSYRIEN (Heinrichs 89 x Ur-Großvater) wurde ungefähr 1550 v.Chr. als Sohn von Assur-nirari I. von Assyrien¹⁸¹⁹, geboren. Puzur-Assur starb 1496 v.Chr., im Alter von zirka 54 Jahren.
Puzur-Assur hatte einen Sohn:
Enlil-nasir I. von Assyrien¹⁸¹³ u1530 v.Chr.
1817. KIRTA VON MITANNI (Heinrichs 89 x Ur-Großvater) wurde ungefähr 1560 v.Chr. geboren. Kirta starb nach 1530 v.Chr., als er älter als 30 Jahre war.
Kirta hatte einen Sohn:
Schuttarna I. von Mitanni¹⁸¹⁴ u1530 v.Chr.

Generation von 90 x Ur-Großeltern

1818. KARA-INDASCH VON BABYLON (Heinrichs 90 x Ur-Großvater) wurde ungefähr 1480 v.Chr. als Sohn von Agum III. von Babylon¹⁸²⁰, geboren. Kara-Indasch starb ungefähr 1430 v.Chr., im Alter von zirka 50 Jahren.
Kara-Indasch hatte einen Sohn:
Kadaschman-Charbe I. von Babylon¹⁸¹⁵ u1460 v.Chr.
1819. ASSUR-NIRARI I. VON ASSYRIEN (Heinrichs 90 x Ur-Großvater) wurde ungefähr 1580 v.Chr. als Sohn von Isne-Dagan II. von Assyrien¹⁸²¹, geboren. Assur-nirari starb 1520 v.Chr., im Alter von zirka 60 Jahren.
Assur-nirari hatte einen Sohn:
Puzur-Assur III. von Assyrien¹⁸¹⁶ u1550 v.Chr.

Generation von 91 x Ur-Großeltern

1820. AGUM III. VON BABYLON (Heinrichs 91 x Ur-Großvater) wurde ungefähr 1505 v.Chr. als Sohn von Kaschtillasch III. von Babylon¹⁸²² und NN von Babylon¹⁸²³, geboren. Agum starb ungefähr 1450 v.Chr., im Alter von zirka 55 Jahren.
Agum hatte einen Sohn:
Kara-Indasch von Babylon¹⁸¹⁸ u1480 v.Chr.
1821. ISNE-DAGAN II. VON ASSYRIEN (Heinrichs 91 x Ur-Großvater) wurde ungefähr 1605 v.Chr. als Sohn von Samsi-Adad II. von Assyrien¹⁸²⁴, geboren. Isne-Dagan starb 1562 v.Chr., im Alter von zirka 43 Jahren.
Isne-Dagan hatte einen Sohn:
Assur-nirari I. von Assyrien¹⁸¹⁹ u1580 v.Chr.

Generation von 92 x Ur-Großeltern

1822. KASCHTILIASCH III. VON BABYLON (Heinrichs 92 x Ur-Großvater) wurde ungefähr 1540 v.Chr. als Sohn von Burna-Buriasch I. von Babylon¹⁸²⁵, geboren. Kaschtillasch starb 1460 v.Chr., im Alter von zirka 80 Jahren.
1823. NN VON BABYLON (Heinrichs 92 x Ur-Großmutter) wurde ungefähr 1522 v.Chr. als Tochter von Milammi-Kuruki (König des Meerlandes) von Babylon¹⁸²⁶, geboren.
Kaschtillasch III. von Babylon¹⁸²² heiratete NN von Babylon. Sie hatten einen Sohn:
Agum III. von Babylon¹⁸²⁰ u1505 v.Chr.
1824. SAMSI-ADAD II. VON ASSYRIEN (Heinrichs 92 x Ur-Großvater) wurde ungefähr 1630 v.Chr. als Sohn von Erisum II. von Assyrien¹⁸²⁷, geboren. Samsi-Adad starb 1578 v.Chr., im Alter von zirka 52 Jahren.
Samsi-Adad hatte einen Sohn:
Isne-Dagan II. von Assyrien¹⁸²¹ u1605 v.Chr.

Generation von 93 x Ur-Großeltern

1825. BURNA-BURIASCH I. VON BABYLON (Heinrichs 93 x Ur-Großvater) wurde ungefähr 1570 v.Chr. als Sohn von Agum II. von Babylon¹⁸²⁸, geboren. Burna-Buriasch starb ungefähr 1500 v.Chr., im Alter von zirka 70 Jahren.

Burna-Buriasch hatte einen Sohn:

Kaschtiliasch III. von Babylon¹⁸²² u1540 v.Chr.

1826. MILAMMI-KURUKI (KÖNIG DES MEERLANDES) VON BABYLON (Heinrichs 93 x Ur-Großvater) wurde ungefähr 1542 v.Chr. als Sohn von Akurulana von Babylon¹⁸²⁹, geboren. Milammi-Kuruki starb 1482 v.Chr., im Alter von zirka 60 Jahren.

Milammi-Kuruki hatte eine Tochter:

NN von Babylon¹⁸²³ u1522 v.Chr.

1827. ERISUM II. VON ASSYRIEN (Heinrichs 93 x Ur-Großvater) wurde ungefähr 1650 v.Chr. als Sohn von Su-Ninua von Assyrien¹⁸³⁰, geboren. Erisum starb 1584 v.Chr., im Alter von zirka 66 Jahren.

Erisum hatte einen Sohn:

Samsi-Adad II. von Assyrien¹⁸²⁴ u1630 v.Chr.

Generation von 94 x Ur-Großeltern

1828. AGUM II. VON BABYLON (Heinrichs 94 x Ur-Großvater) wurde ungefähr 1600 v.Chr. als Sohn von Ur-Zigur-Umasch von Khana¹⁸³¹, geboren. Agum starb ungefähr 1540 v.Chr., im Alter von zirka 60 Jahren.

Agum hatte einen Sohn:

Burna-Buriasch I. von Babylon¹⁸²⁵ u1570 v.Chr.

1829. AKURULANA VON BABYLON (Heinrichs 94 x Ur-Großvater) wurde ungefähr 1561 v.Chr. als Sohn von Aidarakamma von Babylon¹⁸³², geboren.

Akurulana hatte einen Sohn:

Milammi-Kuruki (König des Meerlandes) von Babylon¹⁸²⁶ u1542 v.Chr.

1830. SU-NINUA VON ASSYRIEN (Heinrichs 94 x Ur-Großvater) wurde ungefähr 1670 v.Chr. als Sohn von Bazaya von Assyrien¹⁸³³, geboren. Su-Ninua starb 1600 v.Chr., im Alter von zirka 70 Jahren.

Su-Ninua hatte einen Sohn:

Erisum II. von Assyrien¹⁸²⁷ u1650 v.Chr.

Generation von 95 x Ur-Großeltern

1831. UR-ZIGUR-UMASCH VON KHANA (Heinrichs 95 x Ur-Großvater) wurde ungefähr 1650 v.Chr. als Sohn von Kaschtiliasch II. von Khana¹⁸³⁴, geboren. Ur-Zigur-Umasch starb ungefähr 1600 v.Chr., im Alter von zirka 50 Jahren.

Ur-Zigur-Umasch hatte einen Sohn:

Agum II. von Babylon¹⁸²⁸ u1600 v.Chr.

1832. AIDARAKALAMMA VON BABYLON (Heinrichs 95 x Ur-Großvater) wurde ungefähr 1579 v.Chr. als Sohn von Kirgal-darabari von Babylon¹⁸³⁵ und NN von Babylon [von Aleppo]¹⁸³⁶, geboren.

Aidarakamma hatte einen Sohn:

Akurulana von Babylon¹⁸²⁹ u1561 v.Chr.

1833. BAZAYA VON ASSYRIEN (Heinrichs 95 x Ur-Großvater) wurde ungefähr 1700 v.Chr. als Sohn von Belu-bani von Assyrien¹⁸³⁷, geboren. Bazaya starb 1620 v.Chr., im Alter von zirka 80 Jahren.

Bazaya hatte einen Sohn:

Su-Ninua von Assyrien¹⁸³⁰ u1670 v.Chr.

Generation von 96 x Ur-Großeltern

1834. KASCHTILIASCH II. VON KHANA (Heinrichs 96 x Ur-Großvater) wurde ungefähr 1695 v.Chr. als Sohn von Abirattasch von Khana¹⁸³⁸, geboren. Kaschtiliasch starb 1654 v.Chr., im Alter von zirka 41 Jahren.

Kaschtiliasch hatte einen Sohn:

Ur-Zigur-Umasch von Khana¹⁸³¹ u1650 v.Chr.

1835. KIRGAL-DARABARI VON BABYLON (Heinrichs 96 x Ur-Großvater) wurde ungefähr 1597 v.Chr. als Sohn von Peshgaldaramash von Babylon¹⁸³⁹, geboren.

1836. NN VON BABYLON [VON ALEPPO] (Heinrichs 96 x Ur-Großmutter) wurde ungefähr 1595 v.Chr. geboren.
 Kirgal-darabari von Babylon¹⁸³⁵ heiratete NN von Babylon [von Aleppo]. Sie hatten einen Sohn:
 Aidarakamma von Babylon¹⁸³² u1579 v.Chr.

1837. BELU-BANI VON ASSYRIEN (Heinrichs 96 x Ur-Großvater) wurde ungefähr 1730 v.Chr. als Sohn von Adasi von Assyrien¹⁸⁴⁰, geboren. Belu-bani starb 1689 v.Chr., im Alter von zirka 41 Jahren.
 Belu-bani hatte einen Sohn:
 Bazaya von Assyrien¹⁸³³ u1700 v.Chr.

Generation von 97 x Ur-Großeltern

1838. ABIRATTASCH VON KHANA (Heinrichs 97 x Ur-Großvater) wurde ungefähr 1695 v.Chr. als Sohn von Kaschtillasch I. von Khana¹⁸⁴¹, geboren. Abirattasch starb 1654 v.Chr., im Alter von zirka 41 Jahren.
 Abirattasch hatte einen Sohn:
 Kaschtillasch II. von Khana¹⁸³⁴ u1695 v.Chr.

1839. PESHGALDARAMASH VON BABYLON (Heinrichs 97 x Ur-Großvater) wurde ungefähr 1616 v.Chr. als Sohn von Gulkisar von Babylon¹⁸⁴², geboren.
 Peshgaldaramash hatte einen Sohn:
 Kirgal-darabari von Babylon¹⁸³⁵ u1597 v.Chr.

1840. ADASI VON ASSYRIEN (Heinrichs 97 x Ur-Großvater) wurde ungefähr 1760 v.Chr. geboren. Adasi starb ungefähr 1699 v.Chr., im Alter von zirka 61 Jahren.
 Adasi hatte einen Sohn:
 Belu-bani von Assyrien¹⁸³⁷ u1730 v.Chr.

Generation von 98 x Ur-Großeltern

1841. KASCHTILIASCH I. VON KHANA (Heinrichs 98 x Ur-Großvater) wurde ungefähr 1720 v.Chr. als Sohn von Agum I. von Khana¹⁸⁴³, geboren. Kaschtillasch starb ungefähr 1652 v.Chr., im Alter von zirka 68 Jahren.
 Kaschtillasch hatte einen Sohn:
 Abirattasch von Khana¹⁸³⁸ u1695 v.Chr.

1842. GULKISAR VON BABYLON (Heinrichs 98 x Ur-Großvater) wurde ungefähr 1634 v.Chr. als Sohn von Shishku von Babylon¹⁸⁴⁴, geboren.
 Gulkisar hatte einen Sohn:
 Peshgaldaramash von Babylon¹⁸³⁹ u1616 v.Chr.

Generation von 99 x Ur-Großeltern

1843. AGUM I. VON KHANA (Heinrichs 99 x Ur-Großvater) wurde ungefähr 1740 v.Chr. als Sohn von Gandasch von Khana¹⁸⁴⁵, geboren. Agum starb 1695 v.Chr., im Alter von zirka 45 Jahren.
 Agum hatte einen Sohn:
 Kaschtillasch I. von Khana¹⁸⁴¹ u1720 v.Chr.

1844. SHISHKU VON BABYLON (Heinrichs 99 x Ur-Großvater) wurde ungefähr 1652 v.Chr. als Sohn von Samsuditana von Babylon¹⁸⁴⁶, geboren.
 Shishku hatte einen Sohn:
 Gulkisar von Babylon¹⁸⁴² u1634 v.Chr.

Generation von 100 x Ur-Großeltern

1845. GANDASCH VON KHANA (Heinrichs 100 x Ur-Großvater) wurde ungefähr 1770 v.Chr. geboren. Gandasch starb 1708 v.Chr., im Alter von zirka 62 Jahren.
 Gandasch hatte einen Sohn:
 Agum I. von Khana¹⁸⁴³ u1740 v.Chr.

1846. SAMSUDITANA VON BABYLON (Heinrichs 100 x Ur-Großvater) wurde ungefähr 1670 v.Chr. als Sohn von Ammisaduka von Babylon¹⁸⁴⁷, geboren. Samsuditana starb nach 1595 v.Chr., als er älter als 75 Jahre war.
 Samsuditana hatte einen Sohn:
 Shishku von Babylon¹⁸⁴⁴ u1652 v.Chr.

Generation von 101 x Ur-Großeltern

1847. AMMISADUKA VON BABYLON (Heinrichs 101 x Ur-Großvater) wurde ungefähr 1690 v.Chr. als Sohn von Ammiditana von Babylon¹⁸⁴⁸, geboren. Ammisaduka starb 1626 v.Chr., im Alter von zirka 64 Jahren.
Ammisaduka hatte einen Sohn:
Samsuditana von Babylon¹⁸⁴⁶ u1670 v.Chr.

Generation von 102 x Ur-Großeltern

1848. AMMIDITANA VON BABYLON (Heinrichs 102 x Ur-Großvater) wurde ungefähr 1720 v.Chr. als Sohn von Abi-Eschu von Babylon¹⁸⁴⁹, geboren. Ammiditana starb 1647 v.Chr., im Alter von zirka 73 Jahren.
Ammiditana hatte einen Sohn:
Ammisaduka von Babylon¹⁸⁴⁷ u1690 v.Chr.

Generation von 103 x Ur-Großeltern

1849. ABI-ESCHU VON BABYLON (Heinrichs 103 x Ur-Großvater) wurde ungefähr 1750 v.Chr. als Sohn von Samsu-Iluna von Babylon¹⁸⁵⁰, geboren. Abi-Eschu starb 1684 v.Chr., im Alter von zirka 66 Jahren.
Abi-Eschu hatte einen Sohn:
Ammiditana von Babylon¹⁸⁴⁸ u1720 v.Chr.

Generation von 104 x Ur-Großeltern

1850. SAMSU-ILUNA VON BABYLON (Heinrichs 104 x Ur-Großvater) wurde ungefähr 1780 v.Chr. als Sohn von Hammurabi von Babylon¹⁸⁵¹, geboren. Samsu-Iluna starb 1712 v.Chr., im Alter von zirka 68 Jahren.
Samsu-Iluna hatte einen Sohn:
Abi-Eschu von Babylon¹⁸⁴⁹ u1750 v.Chr.

Generation von 105 x Ur-Großeltern

1851. HAMMURABI VON BABYLON (Heinrichs 105 x Ur-Großvater) wurde vor 1800 v.Chr. als Sohn von Sin-muballit von Babylon¹⁸⁵², geboren.
Hammurabi hatte einen Sohn:
Samsu-Iluna von Babylon¹⁸⁵⁰ u1780 v.Chr.

Generation von 106 x Ur-Großeltern

1852. SIN-MUBALLIT VON BABYLON (Heinrichs 106 x Ur-Großvater) wurde als Sohn von Apil-Sin von Babylon¹⁸⁵³ und NN von Babylon [von Akkad]¹⁸⁵⁴, geboren.
Sin-muballit hatte einen Sohn:
Hammurabi von Babylon¹⁸⁵¹ v1800 v.Chr.

Generation von 107 x Ur-Großeltern

1853. APIL-SIN VON BABYLON (Heinrichs 107 x Ur-Großvater) wurde als Sohn von Sabium von Babylon¹⁸⁵⁵, geboren.
1854. NN VON BABYLON [VON AKKAD] (Heinrichs 107 x Ur-Großmutter) wurde als Tochter von Nabi-Ilisu von Akkad¹⁸⁵⁶, geboren.
Apil-Sin von Babylon¹⁸⁵³ heiratete NN von Babylon [von Akkad]. Sie hatten einen Sohn:
Sin-muballit von Babylon¹⁸⁵²

Generation von 108 x Ur-Großeltern

1855. SABIUM VON BABYLON (Heinrichs 108 x Ur-Großvater).
Sabium hatte einen Sohn:
Apil-Sin von Babylon¹⁸⁵³

1856. NABI-ILISU VON AKKAD (Heinrichs 108 x Ur-Großvater).

Nabi-Ilisu hatte eine Tochter:
NN von Babylon [von Akkad]¹⁸⁵⁴

4. VERZEICHNIS

<u>Verw.</u>	<u>Name (Beziehungen)</u>
1635	UNBEKANNT, Abas II. (Heinrichs 60 x Ur-Großvater).
794 Abba ben Mar-Ukba (Heinrichs 24 x Ur-Großvater).
1293 Abram (Heinrichs 43 x Ur-Großvater).
1749 Absalom ben David (Heinrichs 72 x Ur-Großvater).
768 Achiulf (Heinrichs 23 x Ur-Großvater).
1610 Adaja (Heinrichs 58 x Ur-Großvater).
337 Adalgis (Ado) (Heinrichs 12 x Ur-Großvater).
1561 Adam (Heinrichs 55 x Ur-Großvater).
241 Adelhelm (Heinrichs 11 x Ur-Großvater).
1317 Aedd Mawr (Heinrichs 44 x Ur-Großvater).
621 Agia (Heinrichs 19 x Ur-Großmutter).
736 Agilmund (Heinrichs 22 x Ur-Großvater).
394 Agilolf (Heinrichs 14 x Ur-Großvater).
569 Agiluf (Heinrichs 18 x Ur-Großvater).
488 Agilulf (Heinrichs 16 x Ur-Großvater).
769 Agilulf (Agio) (Heinrichs 23 x Ur-Großvater).
447 Agivald (Heinrichs 15 x Ur-Großvater).
1636 Aglaia I. (Heinrichs 60 x Ur-Großmutter).
334 Agnar Sigtryggsson, König von Vestfold (Heinrichs 12 x Ur-Großvater).
874 Ahija ben Yakov (Heinrichs 31 x Ur-Großvater).
1762 Ahitofel (Heinrichs 74 x Ur-Großvater).
592 Ahunai (Huna-Mar II.) ben Mar-Zutra (Heinrichs 18 x Ur-Großvater).
1280 Akkub ben Elioenai (Heinrichs 43 x Ur-Großvater).
1621 Akrisios (Heinrichs 59 x Ur-Großvater).
1423 Alafon (Albon) (Heinrichs 48 x Ur-Großvater).
519 Alaman (Heinrichs 17 x Ur-Großvater).
483 Alamund (Heinrichs 16 x Ur-Großvater).
649 Alarich I. (Heinrichs 20 x Ur-Großvater).
710 Alarich II., König der Westgoten (Heinrichs 21 x Ur-Großvater).
695 Alaviv (Heinrichs 21 x Ur-Großvater).
238 Alberich (Heinrichs 11 x Ur-Großvater).
355 Alberich (Heinrichs 13 x Ur-Großvater).
122 Alberich II., Graf vom Nordgau (Mann von Heinrichs 8 x Ur-Großmutter).
561 Albhari (Pero) (Heinrichs 18 x Ur-Großvater).
1085 Alfidia (Heinrichs 38 x Ur-Großmutter).
438 Algaut Gautreksson, König von Gotland (Heinrichs 14 x Ur-Großvater).
784 Alric Yngling Agnesson (Heinrichs 23 x Ur-Großvater).
1775 Altheus (Heinrichs 76 x Ur-Großvater).
838 Amal (Heinrichs 28 x Ur-Großvater).
1732 Amata (Heinrichs 70 x Ur-Großmutter).
1323 Amos (Heinrichs 44 x Ur-Großvater).
396 Ana (Heinrichs 14 x Ur-Großmutter).
1526 Anchtifi (Heinrichs 53 x Ur-Großvater).
1507 Anchtifi (Heinrichs 52 x Ur-Großvater).
285 Ansa (Heinrichs 11 x Ur-Großmutter).
242 Ansbrand (Heinrichs 11 x Ur-Großvater).
338 Ansbrand (Heinrichs 12 x Ur-Großvater).
291 Ansfrid (Heinrichs 12 x Ur-Großvater).
345 Ansulf (Heinrichs 13 x Ur-Großvater).
444 Answald (Heinrichs 15 x Ur-Großvater).
1488 Antef (Heinrichs 51 x Ur-Großvater).
1446 Antef II. (Heinrichs 49 x Ur-Großvater).
1425 Antef III. (Heinrichs 48 x Ur-Großvater).
1346 Antenor III. (Heinrichs 45 x Ur-Großvater).
1004 Antenor IV. (Heinrichs 36 x Ur-Großvater).
1199 Antharius (Heinrichs 41 x Ur-Großvater).
1149 Antonia Creticus (Heinrichs 40 x Ur-Großmutter).
1350 Antonius (Heinrichs 45 x Ur-Großvater).
1405 Anyn (Heinrichs 47 x Ur-Großvater).
1166 Appius Claudius Nero (Heinrichs 40 x Ur-Großvater).
1183 Aram ben Esrom (Heinrichs 40 x Ur-Großvater).
1331 Aramean (Heinrichs 44 x Ur-Großmutter).
1250 Arch (Arthen) (Heinrichs 42 x Ur-Großvater).

Verw.	Name (Beziehungen)
529	UNBEKANNT, Ardarich, Kg. der Gepiden (Heinrichs 17 x Ur-Großvater).
450 Aribert I. (Heinrichs 15 x Ur-Großvater).
1443 Arnan ben Rephaiah (Heinrichs 49 x Ur-Großvater).
1409 Arpakschad (Heinrichs 47 x Ur-Großvater).
1298 Arsinoe II. Philadelphie (Heinrichs 43 x Ur-Großtante).
705 Artemia (Heinrichs 21 x Ur-Großmutter).
738 Artemia (Heinrichs 22 x Ur-Großmutter).
530 Ascama (Heinrichs 17 x Ur-Großmutter).
746 Ascyllius (Heinrichs 22 x Ur-Großvater).
1740 Assaracos (Heinrichs 71 x Ur-Großvater).
1106 Astyoche I. (Heinrichs 38 x Ur-Großmutter).
789 Athala (Heinrichs 24 x Ur-Großvater).
626 Athanagild, König der Westgoten (Heinrichs 19 x Ur-Großvater).
693 Athanarich (Heinrichs 21 x Ur-Großvater).
892 Athildis (Heinrichs 32 x Ur-Großmutter).
1087 Atia Balba major (Heinrichs 38 x Ur-Großmutter).
1168 Atius Balbus (Heinrichs 40 x Ur-Großvater).
1664 Atlas (Heinrichs 62 x Ur-Großvater).
573 Attila, Kg. der Hunnen (Heinrichs 18 x Ur-Großvater).
482 Audoin (Gondeon) (Heinrichs 15 x Ur-Großvater).
620 Augin (Heinrichs 19 x Ur-Großvater).
847 Augis (Aragis) (Heinrichs 29 x Ur-Großvater).
1349 Aurelius Cotta (Heinrichs 45 x Ur-Großvater).
1473 Azrial (Heinrichs 50 x Ur-Großvater).
1564 Azura (Heinrichs 55 x Ur-Großmutter).
235 Baba (Heinrichs 10 x Ur-Großmutter).
1491 Baraka (Heinrichs 51 x Ur-Großmutter).
1469 Barakil (Heinrichs 50 x Ur-Großvater).
1530 Baraktel (Heinrichs 53 x Ur-Großvater).
1139 Baran (Heinrichs 39 x Ur-Großvater).
1463 Basanus (Heinrichs 50 x Ur-Großvater).
579 Basinus, König der Thüringer (Heinrichs 18 x Ur-Großvater).
1145 Bateja (Heinrichs 39 x Ur-Großmutter).
830 Batherus (Heinrichs 27 x Ur-Großvater).
367 Bathilde (Heinrichs 13 x Ur-Großmutter).
1748 Batseba (Heinrichs 72 x Ur-Großmutter).
734 Bauto (Heinrichs 22 x Ur-Großvater).
601 Beaw (Bjáf) (Heinrichs 18 x Ur-Großvater).
801 Bedwig (Heinrichs 24 x Ur-Großvater).
1045 Beli Mawr (Heinrichs 37 x Ur-Großvater).
399 Berthari (Heinrichs 14 x Ur-Großvater).
290 Bertilia (Heinrichs 12 x Ur-Großmutter).
1486 Berwyn (Heinrichs 51 x Ur-Großvater).
1449 Betenos (Heinrichs 49 x Ur-Großmutter).
1330 Bethuel (Heinrichs 44 x Ur-Großvater).
1524 Bleddyn (Heinrichs 53 x Ur-Großvater).
1768 Boaz ben Salmon (Heinrichs 75 x Ur-Großvater).
1711 Brutus I. (Heinrichs 67 x Ur-Großvater).
1444 Brywlais (Heinrichs 49 x Ur-Großvater).
474 Bustanai ben Haninai (Heinrichs 15 x Ur-Großvater).
1212 Caid (Ceidio) (Heinrichs 41 x Ur-Großvater).
1595 Calchwynydd (Heinrichs 57 x Ur-Großvater).
1770 Cambo (Jupiter II.) (Heinrichs 75 x Ur-Großvater).
1758 Caribanthus (Heinrichs 73 x Ur-Großvater).
409 Carloman (Heinrichs 14 x Ur-Großvater).
1236 Cassander (Heinrichs 42 x Ur-Großvater).
1322 Ceraint (Heinrichs 44 x Ur-Großvater).
1466 Ceraint Feddw (Heinrichs 50 x Ur-Großvater).
1178 Ceri Hir Lyngwyn (Heinrichs 40 x Ur-Großvater).
1173 Cerwyd (Heinrichs 40 x Ur-Großvater).
1067 Chaos (Heinrichs 37 x Ur-Großvater).
462 Charibert, Graf in Neustrien (Heinrichs 15 x Ur-Großvater).
1628 Charuz (Heinrichs 59 x Ur-Großvater).

Verw.	Name (Beziehungen)
840	UNBEKANNT, Childeric (Heinrichs 28 x Ur-Großvater).
465 Chindaswind, König der Westgoten (Heinrichs 15 x Ur-Großvater).
718 Chlodius I. (Heinrichs 21 x Ur-Großvater).
1124 Chlodius II. (Heinrichs 39 x Ur-Großvater).
819 Chlodius III. (Heinrichs 26 x Ur-Großvater).
773 Chlodius V. (Heinrichs 23 x Ur-Großvater).
1040 Chlodimir III. (Heinrichs 37 x Ur-Großvater).
872 Chlodimir IV. (Heinrichs 31 x Ur-Großvater).
366 Chlodwig II., König von Neustrien-Burgund (Heinrichs 13 x Ur-Großvater).
308 Chrodechilde (Doda) (Heinrichs 12 x Ur-Großmutter).
305 Chrodobert II. (Robert II.), Graf in Neustrien (Heinrichs 12 x Ur-Großvater).
421 Chrodobertus I. (Robert), Graf in Neustrien (Heinrichs 14 x Ur-Großvater).
1379 Clodius I. (Heinrichs 46 x Ur-Großvater).
1441 Clodomir I. (Heinrichs 49 x Ur-Großvater).
1313 Clodomir II. (Heinrichs 44 x Ur-Großvater).
742 Constantius III. (Heinrichs 22 x Ur-Großvater).
1207 Crydon (Heinrichs 41 x Ur-Großvater).
1706 Cymryw (Camber) (Heinrichs 66 x Ur-Großvater).
744 Dagobert (Heinrichs 22 x Ur-Großvater).
793 Dagobert I. (Heinrichs 24 x Ur-Großvater).
749 Dagobert II. (Heinrichs 22 x Ur-Großvater).
311 Dagobert II., König von Austrasien (Heinrichs 12 x Ur-Großvater).
786 Dan Olafsson (Heinrichs 23 x Ur-Großvater).
1604 Danae (Heinrichs 58 x Ur-Großmutter).
1492 Danel (Heinrichs 51 x Ur-Großvater).
1144 Dardanos (Heinrichs 39 x Ur-Großvater).
1243 David ben Akkub (Heinrichs 42 x Ur-Großvater).
1747 David ben Isai (Heinrichs 72 x Ur-Großvater).
1134 David ben Shemaiah (Heinrichs 39 x Ur-Großvater).
1294 De Ur (Heinrichs 43 x Ur-Großmutter).
704 Decimus Rusticus (Heinrichs 21 x Ur-Großvater).
284 Desiderius (Heinrichs 11 x Ur-Großvater).
771 Dietrich I. (Heinrichs 23 x Ur-Großvater).
1510 Dina (Heinrichs 52 x Ur-Großmutter).
1388 Dindad (Heinrichs 46 x Ur-Großvater).
1483 Diocles (Heinrichs 51 x Ur-Großvater).
306 Doda (Heinrichs 12 x Ur-Großmutter).
1789 Dodanin (Rodanim) (Heinrichs 79 x Ur-Großvater).
1242 Dyfnarth (Cynfarch) (Heinrichs 42 x Ur-Großvater).
442 Ealhild (Heinrichs 14 x Ur-Großmutter).
1453 Edna (Heinrichs 49 x Ur-Großmutter).
1472 Edna (Heinrichs 50 x Ur-Großmutter).
468 Ega, Hausmeier (Heinrichs 15 x Ur-Großvater).
870 Einridi (Heinrichs 30 x Ur-Großvater).
279 Eirik Agnarsson, König von Vestfold (Heinrichs 11 x Ur-Großvater).
190 Ekbert, Herzog in Sachsen (Heinrichs 9 x Ur-Großvater).
1429 Elam (Heinrichs 48 x Ur-Großvater).
491 Elemund, Kg. der Gepiden (Heinrichs 16 x Ur-Großvater).
1432 Eliakim (Heinrichs 48 x Ur-Großvater).
1756 Eliam (Ammiel) ben Ahitofel (Heinrichs 73 x Ur-Großvater).
1133 Eneid (Heinrichs 39 x Ur-Großvater).
1611 Enir Fardd (Heinrichs 58 x Ur-Großvater).
1545 Enoch (Heinrichs 54 x Ur-Großvater).
964 Eos (Heinrichs 34 x Ur-Großmutter).
1652 Epaphos (Heinrichs 61 x Ur-Großvater).
1256 Epher (Atlas) (Heinrichs 42 x Ur-Großvater).
429 Erchembaldus, Hausmeier (Heinrichs 14 x Ur-Großvater).
1105 Erichonios II. (Heinrichs 38 x Ur-Großvater).
420 Erlebert (Heinrichs 14 x Ur-Großvater).
1389 Esli (Heinrichs 46 x Ur-Großvater).
1219 Esrom ben Perez (Heinrichs 41 x Ur-Großvater).
740 Eurich (Heinrichs 22 x Ur-Großvater).
1622 Eurydike II. (Heinrichs 59 x Ur-Großmutter).

Verw.	Name (Beziehungen)
1022	UNBEKANNT, Eurydike III. (Heinrichs 36 x Ur-Großmutter).
1650 Eurynome II. (Heinrichs 61 x Ur-Großmutter).
1562 Eva (Heinrichs 55 x Ur-Großmutter).
859 Faribert I. (Heinrichs 30 x Ur-Großvater).
1742 Faunus I. (Heinrichs 71 x Ur-Großvater).
802 Filimer (Heinrichs 25 x Ur-Großvater).
767 Flavia Justina (Heinrichs 23 x Ur-Großmutter).
1164 Francus I. (Heinrichs 40 x Ur-Großvater).
283 Frenkin (Heinrichs 11 x Ur-Großmutter).
727 Fridleif Frodarsson (Heinrichs 21 x Ur-Großvater).
760 Frodi Dansson (Heinrichs 22 x Ur-Großvater).
1225 Fulvius Flaccus (Heinrichs 42 x Ur-Großvater).
1148 Gaius Antonius (Heinrichs 40 x Ur-Großvater).
1383 Gaius Aurelius Cotta (Heinrichs 46 x Ur-Großvater).
1316 Gaius Aurelius Cotta (Heinrichs 44 x Ur-Großvater).
1262 Gaius Fulvius Flaccus (Heinrichs 43 x Ur-Großvater).
1086 Gaius Octavius (Heinrichs 38 x Ur-Großvater).
1128 Gaius Octavius (Heinrichs 39 x Ur-Großvater).
1201 Gaius Octavius (Heinrichs 41 x Ur-Großvater).
1167 Gaius Octavius (Heinrichs 40 x Ur-Großvater).
743 Galla Placida (Heinrichs 22 x Ur-Großmutter).
372 Garibald II., Herzog von Bayern (Heinrichs 13 x Ur-Großvater).
517 Gaut, König von Gotland (Heinrichs 16 x Ur-Großvater).
478 Gautrek der Milde Gautsson, König von Gotland (Heinrichs 15 x Ur-Großvater).
730 Geberich (Heinrichs 22 x Ur-Großvater).
697 Gelimer (Heinrichs 21 x Ur-Großvater).
713 Genebald (Heinrichs 21 x Ur-Großvater).
777 Genebald I. (Heinrichs 23 x Ur-Großvater).
461 Gerberga (Heinrichs 15 x Ur-Großmutter).
410 Gertrude (Heinrichs 14 x Ur-Großmutter).
602 Gibihar (Gebica) (Heinrichs 19 x Ur-Großvater).
481 Gisulf (Heinrichs 15 x Ur-Großvater).
445 Gondeon, König der Langobarden (Heinrichs 15 x Ur-Großvater).
580 Gondobald (Heinrichs 18 x Ur-Großvater).
627 Goswinda (Heinrichs 19 x Ur-Großmutter).
1356 Greidiol (Heinrichs 45 x Ur-Großvater).
574 Gudrun (Heinrichs 18 x Ur-Großmutter).
562 Gundahar (Heinrichs 18 x Ur-Großvater).
628 Gundhald, König von Lyon (Heinrichs 19 x Ur-Großvater).
288 Gundiberga (Heinrichs 12 x Ur-Großmutter).
492 Gundoald (Heinrichs 16 x Ur-Großvater).
645 Gundomar (Heinrichs 20 x Ur-Großvater).
690 Guntharich III. (Heinrichs 21 x Ur-Großvater).
1693 Gweirydd (Heinrichs 64 x Ur-Großvater).
1403 Gwrwst (Heinrichs 47 x Ur-Großvater).
388 Halfdan Guldtand Solveson, König von Soleyar (Heinrichs 13 x Ur-Großvater).
187 Halvdan Haraldsson, 4. König von Haithabu (Heinrichs 9 x Ur-Großvater).
873 Hamilda (Heinrichs 31 x Ur-Großmutter).
511 Haninai ben Hofnai (Heinrichs 16 x Ur-Großvater).
1220 Haran (Heinrichs 41 x Ur-Großvater).
493 Harinanda (Heinrichs 16 x Ur-Großmutter).
761 Hathra (Heinrichs 22 x Ur-Großvater).
1361 Heber (Heinrichs 45 x Ur-Großvater).
244 Heimrich (Heimo), Graf im Oberrheingau (Heinrichs 11 x Ur-Großvater).
116 Heinrich, Markgraf in Friesland (Heinrichs 8 x Ur-Großvater).
966 Hekabe (Heinrichs 34 x Ur-Großmutter).
1502 Helenus I. (Heinrichs 52 x Ur-Großvater).
1471 Henoeh (Heinrichs 50 x Ur-Großvater).
1527 Henoeh (Heinrichs 53 x Ur-Großvater).
1784 Hercules Lybius (Heinrichs 78 x Ur-Großvater).
689 Heremod (Heinrichs 20 x Ur-Großvater).
857 Hermana (Hulmul) (Heinrichs 30 x Ur-Großvater).
486 Hermanfrid (Heinrichs 16 x Ur-Großvater).

Verw.	Name (Beziehungen)
617	UNBEKANNT, Hiberie (Heinrichs 19 x Ur-Großmutter).
1741 Hieromneme (Heinrichs 71 x Ur-Großmutter).
263 Hildebrand, Herzog von Spoleto (Heinrichs 11 x Ur-Großvater).
613 Hildeoc, Kg. der Langobarden (Heinrichs 19 x Ur-Großvater).
729 Hilderich (Heinrichs 22 x Ur-Großvater).
441 Hildigis (Heinrichs 14 x Ur-Großvater).
560 Hildigis (Hizo) (Heinrichs 18 x Ur-Großvater).
518 Hildulf (Tato) (Heinrichs 16 x Ur-Großvater).
790 Himerius (Heinrichs 24 x Ur-Großvater).
1047 Hizkiah ben Shechaniah (Heinrichs 37 x Ur-Großvater).
1318 Hizkiah Elioenai ben Neariah (Heinrichs 44 x Ur-Großvater).
551 Hofnai ben Ahunai (Heinrichs 17 x Ur-Großvater).
563 Hrothildis (Heinrichs 18 x Ur-Großmutter).
691 Hrothisteus (Heinrichs 21 x Ur-Großvater).
646 Hrotildis (Heinrichs 20 x Ur-Großmutter).
374 Hruotbert (Heinrichs 13 x Ur-Großvater).
413 Hugo (Heinrichs 14 x Ur-Großvater).
299 Hugobert (Heinrichs 12 x Ur-Großvater).
841 Huna II. ben Mar-Ukba (Heinrichs 28 x Ur-Großvater).
678 Huna IV. ben Kahana (Heinrichs 20 x Ur-Großvater).
803 Hunild (Heinrichs 25 x Ur-Großvater).
610 Hunimund, Fürst der Sueben (Heinrichs 19 x Ur-Großvater).
948 Hunya ben Nathan (Heinrichs 34 x Ur-Großvater).
259 Huoching (Heinrichs 11 x Ur-Großvater).
787 Hwala (Heinrichs 23 x Ur-Großvater).
993 Hyperion (Heinrichs 35 x Ur-Großvater).
770 Iamblichus (Heinrichs 23 x Ur-Großvater).
1677 Iapetos (Heinrichs 63 x Ur-Großvater).
1024 Idaia (Heinrichs 36 x Ur-Großmutter).
1560 Idwal (Heinrichs 55 x Ur-Großvater).
1699 Ihton (Heinrichs 65 x Ur-Großvater).
677 Ildegonde (Heinrichs 20 x Ur-Großmutter).
1021 Ilos II. (Heinrichs 36 x Ur-Großvater).
1679 Inachos (Heinrichs 63 x Ur-Großvater).
1712 Innogen (Heinrichs 67 x Ur-Großmutter).
1666 Io (Heinrichs 62 x Ur-Großmutter).
1508 Irad (Heinrichs 52 x Ur-Großvater).
1754 Isai ben Obed (Heinrichs 73 x Ur-Großvater).
828 Isama (Heinrichs 27 x Ur-Großvater).
173 Isanbart, Graf in Sachsen (Heinrichs 9 x Ur-Großvater).
171 Isenbrand (Heinrichs 9 x Ur-Großvater).
1433 Ishtoumepou (Heinrichs 49 x Ur-Großvater).
728 Itermon (Heinrichs 21 x Ur-Großvater).
1629 Ithel (Heinrichs 59 x Ur-Großvater).
1426 Jaah (Heinrichs 48 x Ur-Großmutter).
1213 Janna (Jannai) (Heinrichs 41 x Ur-Großvater).
1792 Jaran (Heinrichs 80 x Ur-Großvater).
1490 Jared (Heinrichs 51 x Ur-Großvater).
1764 Jasius (Heinrichs 74 x Ur-Großvater).
1485 Jeshaiah ben Hananiah (Heinrichs 51 x Ur-Großvater).
1525 Joanna (Joanan) ben Rhesa (Heinrichs 53 x Ur-Großvater).
1705 Josaphat ben Nimschi (Heinrichs 66 x Ur-Großvater).
1251 Joseph (Heinrichs 42 x Ur-Großvater).
1487 Joseph (Heinrichs 51 x Ur-Großvater).
1506 Judah ben Joanan (Heinrichs 52 x Ur-Großvater).
778 Kahana I. ben Abba (Heinrichs 23 x Ur-Großvater).
719 Kahana II. ben Mar-Zutra (Heinrichs 21 x Ur-Großvater).
1544 Kain (Heinrichs 54 x Ur-Großvater).
1062 Kallirhoe III. (Heinrichs 37 x Ur-Großmutter).
236 Karlmann, König von Austrasien (Heinrichs 10 x Ur-Großvater).
1528 Keinan (Heinrichs 53 x Ur-Großvater).
1411 Kesed (Heinrichs 47 x Ur-Großvater).
395 Kleph, König der Langobarden (Heinrichs 14 x Ur-Großvater).

Verw.	Name (Beziehungen)
1678	UNBEKANNT, Klymene, I (Heinrichs 63 x Ur-Großmutter).
788 Knivida (Heinrichs 24 x Ur-Großvater).
1619 Kronos (Heinrichs 59 x Ur-Großvater).
346 Kunibert (Heinrichs 13 x Ur-Großvater).
661 Kurdiak (Heinrichs 20 x Ur-Großvater).
1339 Lagos (Heinrichs 45 x Ur-Großvater).
1637 Lakedaimon (Heinrichs 60 x Ur-Großvater).
365 Lambert I., Graf in Neustrien (Heinrichs 13 x Ur-Großvater).
251 Lambert II., Gf. in Neustrien (Heinrichs 11 x Ur-Großvater).
1450 Lamech (Heinrichs 49 x Ur-Großvater).
702 Lamicho (Heinrichs 21 x Ur-Großvater).
1448 Lanech (Heinrichs 49 x Ur-Großvater).
991 Laomedon (Heinrichs 35 x Ur-Großvater).
618 Latinus (Heinrichs 19 x Ur-Großvater).
1731 Latinus I. (Heinrichs 70 x Ur-Großvater).
700 Leontius (Heinrichs 21 x Ur-Großvater).
660 Lethuk (Letho) (Heinrichs 20 x Ur-Großvater).
430 Leudefinda (Heinrichs 14 x Ur-Großmutter).
344 Leudram (Heinrichs 13 x Ur-Großvater).
460 Leuthanius (Heinrichs 15 x Ur-Großvater).
1140 Levi (Heinrichs 39 x Ur-Großvater).
1640 Libye (Heinrichs 60 x Ur-Großmutter).
467 Liutfried I. (Liuther) (Heinrichs 15 x Ur-Großvater).
428 Liutfried II. (Heinrichs 14 x Ur-Großvater).
314 Liuther II. (Heinrichs 12 x Ur-Großvater).
79 Liutperht (Heinrichs 7 x Ur-Großvater).
292 Liutpert (Heinrichs 12 x Ur-Großvater).
197 Liutprand (Heinrichs 10 x Ur-Großvater).
1043 Livia Drusilla (Heinrichs 37 x Ur-Großmutter).
1646 Llarian (Heinrichs 60 x Ur-Großvater).
1008 Lludd Llaw Ereint (Heinrichs 36 x Ur-Großvater).
1673 Llyfeinydd (Heinrichs 62 x Ur-Großvater).
1099 Llyr Llediarth (Heinrichs 38 x Ur-Großvater).
1579 Llywarch (Heinrichs 56 x Ur-Großvater).
1329 Lomna (Heinrichs 44 x Ur-Großmutter).
888 Lóridi (Heinrichs 31 x Ur-Großvater).
1169 Lucilia (Heinrichs 40 x Ur-Großmutter).
1205 Lucius Aurelius Cotta (Heinrichs 41 x Ur-Großvater).
1240 Lucius Aurelius Cotta (Heinrichs 42 x Ur-Großvater).
1278 Lucius Aurelius Cotta (Heinrichs 43 x Ur-Großvater).
87 Ludwig I. der Fromme (Heinrichs 7 x Ur-Großvater).
1424 Maaath (Heinrichs 48 x Ur-Großvater).
676 Macromir I. (Heinrichs 20 x Ur-Großvater).
1401 Macromir II. (Heinrichs 47 x Ur-Großvater).
1080 Macromir III. (Heinrichs 38 x Ur-Großvater).
891 Macromir IV. (Heinrichs 32 x Ur-Großvater).
1341 Magas (Heinrichs 45 x Ur-Großvater).
827 Magi (Heinrichs 26 x Ur-Großvater).
1509 Mahalalel (Heinrichs 52 x Ur-Großvater).
774 Malaric I. (Heinrichs 23 x Ur-Großvater).
976 Mandubratius (Heinrichs 35 x Ur-Großvater).
1202 Manius Lucilius (Heinrichs 41 x Ur-Großvater).
1090 Manogan ap Eneid (Heinrichs 38 x Ur-Großvater).
850 Mar-Ukba I. ben Nakum (Heinrichs 29 x Ur-Großvater).
810 Mar-Ukba II. ben Nehemiah (Heinrichs 25 x Ur-Großvater).
750 Mar-Zutra I. ben Kahana (Heinrichs 22 x Ur-Großvater).
635 Mar-Zutra II. ben Huna (Heinrichs 19 x Ur-Großvater).
1127 Marcus Alfidius (Heinrichs 39 x Ur-Großvater).
1111 Marcus Antonius (Heinrichs 39 x Ur-Großvater).
1189 Marcus Fulvius Flaccus (Heinrichs 41 x Ur-Großvater).
1299 Marcus Fulvius Flaccus (Heinrichs 44 x Ur-Großvater).
1152 Marcus Fulvius Flaccus (Heinrichs 40 x Ur-Großvater).
1084 Marcus Livius Drusus Claudianus (Heinrichs 38 x Ur-Großvater).

Verw.	Name (Beziehungen)
1315	UNBEKANNT, Marcus Marcius (Heinrichs 44 x Ur-Großvater).
1445 Mattathias (Heinrichs 49 x Ur-Großvater).
1286 Mattathias (Heinrichs 43 x Ur-Großvater).
1101 Matthat (Heinrichs 38 x Ur-Großvater).
1641 Medusa (Frau von Heinrichs 60 x Ur-Großvater).
1489 Mehajael (Heinrichs 51 x Ur-Großvater).
1285 Meirion (Heinrichs 43 x Ur-Großvater).
1179 Melchi (Melki) (Heinrichs 40 x Ur-Großvater).
1680 Melia (Heinrichs 63 x Ur-Großmutter).
1362 Melka (Heinrichs 45 x Ur-Großmutter).
745 Mellobaude (Heinrichs 22 x Ur-Großvater).
934 Memnon (Heinrichs 33 x Ur-Großvater).
1653 Memphis (Heinrichs 61 x Ur-Großmutter).
1468 Mentuhotep I. (Heinrichs 50 x Ur-Großvater).
1407 Mentuhotep II. (Heinrichs 47 x Ur-Großvater).
1390 Mentuhotep III. (Heinrichs 46 x Ur-Großvater).
1275 Merodach (Heinrichs 43 x Ur-Großvater).
1470 Methusael (Heinrichs 50 x Ur-Großvater).
1452 Methuselah (Heinrichs 49 x Ur-Großvater).
1290 Midian (Heinrichs 43 x Ur-Großvater).
837 Móda (Heinrichs 27 x Ur-Großvater).
1505 Morgan (Heinrichs 52 x Ur-Großvater).
1392 Muak (Heinrichs 46 x Ur-Großmutter).
1529 Mualeleth (Heinrichs 53 x Ur-Großmutter).
614 Munzuk, Kg. der Hunnen (Heinrichs 19 x Ur-Großvater).
1431 Naamah (Heinrichs 48 x Ur-Großmutter).
1779 Naasson ben Aminadab (Heinrichs 77 x Ur-Großvater).
1406 Naggae (Heinrichs 47 x Ur-Großvater).
1755 Nahash (Heinrichs 73 x Ur-Großmutter).
1363 Nahor (Heinrichs 45 x Ur-Großvater).
860 Nakum (Nahum) II. ben Ahija (Heinrichs 30 x Ur-Großvater).
443 Nandimund (Heinrichs 15 x Ur-Großvater).
393 Nanthari (Heinrichs 14 x Ur-Großvater).
807 Nastila (Heinrichs 25 x Ur-Großmutter).
978 Nathan ben Shalom (Heinrichs 35 x Ur-Großvater).
831 Nathan I. ben Huna (Heinrichs 27 x Ur-Großvater).
1357 Naum (Nahum) (Heinrichs 45 x Ur-Großvater).
1351 Neariah ben Shemaia (Heinrichs 45 x Ur-Großvater).
1447 Neferu (Heinrichs 49 x Ur-Großmutter).
820 Nehemiah I. ben Nathan (Heinrichs 26 x Ur-Großvater).
1667 Neilos (Heinrichs 62 x Ur-Großvater).
1419 Nicanor (Heinrichs 48 x Ur-Großvater).
1710 Nimschi (Heinrichs 67 x Ur-Großvater).
662 NN (Heinrichs 20 x Ur-Großvater).
416 NN (Heinrichs 14 x Ur-Großvater).
414 NN (Heinrichs 14 x Ur-Großvater).
611 NN (Heinrichs 19 x Ur-Großvater).
612 NN (Heinrichs 19 x Ur-Großmutter).
650 NN (Heinrichs 20 x Ur-Großmutter).
1430 Noah (Heinrichs 48 x Ur-Großvater).
1546 Noam (Heinrichs 54 x Ur-Großmutter).
1422 Obadiah ben Arnan (Heinrichs 48 x Ur-Großvater).
1761 Obed ben Boaz (Heinrichs 74 x Ur-Großvater).
914 Odomir I. (Heinrichs 33 x Ur-Großvater).
1063 Okeanos (Heinrichs 37 x Ur-Großvater).
479 Olaf Sharp Sighted Nerike (Heinrichs 15 x Ur-Großvater).
663 Omacius (Heinrichs 20 x Ur-Großvater).
817 Ostrogotha (Heinrichs 26 x Ur-Großvater).
762 Ovida (Heinrichs 23 x Ur-Großvater).
1717 Pandrasus (Heinrichs 68 x Ur-Großvater).
707 Papianille (Heinrichs 21 x Ur-Großmutter).
498 Parovius (Mann von Heinrichs 16 x Ur-Großmutter).
1328 Peleg (Heinrichs 44 x Ur-Großvater).

Verw.	Name (Beziehungen)
1100	UNBEKANNT, Pennardun ferch Beli (Heinrichs 38 x Ur-Großmutter).
1685 Peredur (Heinrichs 63 x Ur-Großvater).
1750 Picus I. (Heinrichs 72 x Ur-Großvater).
353 Pippin I. der Ältere (Heinrichs 13 x Ur-Großvater).
1665 Pleione (Heinrichs 62 x Ur-Großmutter).
1639 Poseidon (Heinrichs 60 x Ur-Großvater).
965 Priamos (Heinrichs 34 x Ur-Großvater).
1279 Prydain (Heinrichs 43 x Ur-Großvater).
1774 Rachab (Heinrichs 76 x Ur-Großmutter).
741 Ragnahild Sisemunda (Heinrichs 22 x Ur-Großmutter).
1511 Rashujal (Heinrichs 52 x Ur-Großvater).
1410 Rasu eja (Heinrichs 47 x Ur-Großmutter).
973 Ratherius I. (Heinrichs 35 x Ur-Großvater).
234 Reginbert (Heinrichs 10 x Ur-Großvater).
466 Rekiberga (Heinrichs 15 x Ur-Großmutter).
1465 Rephaiah ben Jeshaiah (Heinrichs 50 x Ur-Großvater).
1359 Reu (Heinrichs 45 x Ur-Großvater).
1620 Rhea (Heinrichs 59 x Ur-Großmutter).
1543 Rhesa ben Zorobabel (Heinrichs 54 x Ur-Großvater).
1421 Rhiwallon (Heinrichs 48 x Ur-Großvater).
1542 Rhun (Heinrichs 54 x Ur-Großvater).
282 Ricbert (Heinrichs 11 x Ur-Großvater).
806 Richimir II. (Heinrichs 25 x Ur-Großvater).
347 Robert I. (Rupert), Graf im Haspengau (Heinrichs 13 x Ur-Großvater).
335 Robert II., Graf im Wormsgau und Oberrheingau (Heinrichs 12 x Ur-Großvater).
446 Rodelinde (Heinrichs 15 x Ur-Großmutter).
195 Rotbert (Rotheri) II. (Heinrichs 10 x Ur-Großvater).
339 Rotbert I. (Heinrichs 13 x Ur-Großvater).
239 Rotbert II. (Heinrichs 11 x Ur-Großvater).
155 Rotbert V. (Heinrichs 9 x Ur-Großvater).
287 Rothari I. (Heinrichs 12 x Ur-Großvater).
616 Ruricus (Heinrichs 19 x Ur-Großvater).
1769 Ruth (Heinrichs 75 x Ur-Großmutter).
262 Ruthard der Ältere (Heinrichs 11 x Ur-Großvater).
1773 Salmon ben Naasson (Heinrichs 76 x Ur-Großvater).
463 Sandredisisle (Heinrichs 15 x Ur-Großvater).
644 Sceldwa (Skjoeld) (Heinrichs 19 x Ur-Großvater).
1391 Schelach (Heinrichs 46 x Ur-Großvater).
1404 Secheniai ben Obadiah (Heinrichs 47 x Ur-Großvater).
1428 Sedeqetelebab (Heinrichs 48 x Ur-Großmutter).
1384 Seisyll (Serwyl) (Heinrichs 46 x Ur-Großvater).
1427 Sem (Heinrichs 48 x Ur-Großvater).
1467 Semei (Heinrichs 50 x Ur-Großvater).
816 Seskef (Sceaf) (Heinrichs 25 x Ur-Großvater).
1563 Seth (Heinrichs 55 x Ur-Großvater).
457 Severus (Heinrichs 15 x Ur-Großvater).
435 Shahrijar ben Bustanai (Heinrichs 14 x Ur-Großvater).
1009 Shalom ben Hizkiah (Heinrichs 36 x Ur-Großvater).
1092 Shechaniah ben David (Heinrichs 38 x Ur-Großvater).
1385 Shemaia ben Secheniai (Heinrichs 46 x Ur-Großvater).
1174 Shemaiah ben Shlomo (Heinrichs 40 x Ur-Großvater).
1208 Shlomo ben David (Heinrichs 41 x Ur-Großvater).
917 Shlomo ben Hunya (Heinrichs 33 x Ur-Großvater).
910 Sibil (Sif) (Heinrichs 32 x Ur-Großmutter).
192 Sicardus (Heinrichs 10 x Ur-Großvater).
343 Sichelmus (Heinrichs 13 x Ur-Großvater).
152 Siggerus (Heinrichs 9 x Ur-Großvater).
392 Sigibrand (Heinrichs 13 x Ur-Großvater).
286 Sigihelm (Heinrichs 12 x Ur-Großvater).
464 Sigonius, Prefekt der Gallier (Heinrichs 15 x Ur-Großvater).
1716 Silvius (Selys Hen) (Heinrichs 68 x Ur-Großvater).
1146 Simoeis (Heinrichs 39 x Ur-Großvater).
1023 Skamander (Heinrichs 36 x Ur-Großvater).

Verw.	Name (Beziehungen)
804	UNBEKANNT, Sopater (Heinrichs 25 x Ur-Großvater).
1638 Sparta (Heinrichs 60 x Ur-Großmutter).
1414 Spitama (Heinrichs 48 x Ur-Großvater).
992 Styrmio (Heinrichs 35 x Ur-Großmutter).
849 Sunno I. (Heinrichs 29 x Ur-Großvater).
619 Syagria (Heinrichs 19 x Ur-Großmutter).
664 Syagrius (Heinrichs 20 x Ur-Großvater).
559 Taetwa (Heinrichs 17 x Ur-Großvater).
1739 Tamar (Heinrichs 71 x Ur-Großmutter).
1222 Tamar (Heinrichs 41 x Ur-Großmutter).
425 Tassilo I., Herzog von Bayern (Heinrichs 14 x Ur-Großvater).
1651 Taygete (Heinrichs 61 x Ur-Großmutter).
1408 Tem (Heinrichs 47 x Ur-Großmutter).
737 Tetradius (Heinrichs 22 x Ur-Großvater).
1659 Teuged (Heinrichs 61 x Ur-Großvater).
1186 Teukros I. (Heinrichs 40 x Ur-Großvater).
994 Theia (Heinrichs 35 x Ur-Großmutter).
357 Theodard (Heinrichs 13 x Ur-Großvater).
791 Theodemir I. (Heinrichs 24 x Ur-Großvater).
243 Theoderada (Heinrichs 11 x Ur-Großmutter).
336 Theoderata (Heinrichs 12 x Ur-Großmutter).
307 Theoderich III., König der Franken (Heinrichs 12 x Ur-Großvater).
764 Theodosius (Heinrichs 23 x Ur-Großvater).
174 Theodrada, Äbtissin von Herford (Heinrichs 9 x Ur-Großmutter).
1064 Thetys (Heinrichs 37 x Ur-Großmutter).
71 Theudebert (Dietrich), Herzog von Sachsen (Heinrichs 6 x Ur-Großvater).
711 Theudigotha (Heinrichs 21 x Ur-Großmutter).
390 Thüringbert (Turincbertus), Graf im Wormsgau (Heinrichs 13 x Ur-Großvater).
1780 Thuscus (Heinrichs 77 x Ur-Großvater).
912 Tiberius Claudius Balbillus (Heinrichs 33 x Ur-Großvater).
1200 Tiberius Claudius Nero (Heinrichs 41 x Ur-Großvater).
1083 Tiberius Claudius Nero (Heinrichs 38 x Ur-Großvater).
1126 Tiberius Claudius Nero (Heinrichs 39 x Ur-Großvater).
1042 Tiberius Claudius Nero (Heinrichs 37 x Ur-Großvater).
938 Tiberius Claudius Thrasyllus (Heinrichs 34 x Ur-Großvater).
963 Tithonos (Heinrichs 34 x Ur-Großvater).
706 Tonnantius Ferreolus (Heinrichs 21 x Ur-Großvater).
289 Toringus (Heinrichs 12 x Ur-Großvater).
935 Tróán (Heinrichs 33 x Ur-Großmutter).
909 Trór (Thor) (Heinrichs 32 x Ur-Großvater).
1061 Tros (Heinrichs 37 x Ur-Großvater).
1451 Tzilah (Heinrichs 49 x Ur-Großmutter).
490 Unigis (Zucchilon), Kg. der Langobarden (Heinrichs 16 x Ur-Großvater).
1738 Uriel (Heinrichs 71 x Ur-Großvater).
766 Valentinian I. (Heinrichs 23 x Ur-Großvater).
701 Valeravans (Heinrichs 21 x Ur-Großvater).
846 Vingener (Heinrichs 28 x Ur-Großvater).
856 Vingethor (Heinrichs 29 x Ur-Großvater).
735 Vulthulf (Heinrichs 22 x Ur-Großvater).
520 Waltari (Heinrichs 17 x Ur-Großvater).
809 Waltherius I. (Heinrichs 25 x Ur-Großvater).
609 Wandalar (Heinrichs 19 x Ur-Großvater).
212 Warin (Heinrichs 10 x Ur-Großvater).
213 Warin, Graf im Thurgau (Heinrichs 10 x Ur-Großvater).
127 Welf, Graf im Schussengau (Heinrichs 8 x Ur-Großvater).
196 Williswind (Heinrichs 10 x Ur-Großmutter).
348 Williswint (Heinrichs 13 x Ur-Großmutter).
658 Winithar (Heinrichs 20 x Ur-Großvater).
225 Wulfhard (Heinrichs 10 x Ur-Großvater).
893 Yakov ben Shlomo (Heinrichs 32 x Ur-Großvater).
759 Yngve Yngling Alricsson (Heinrichs 22 x Ur-Großvater).
382 Yomtov-Ruzbihan (Ahunai) ben Shahrijar (Heinrichs 13 x Ur-Großvater).
1683 Zadok (Heinrichs 63 x Ur-Großvater).

Verw.	Name (Beziehungen)
325	UNBEKANNT, Zakkai-Yehuda ben Shahrijar (Heinrichs 12 x Ur-Großvater).
1603 Zeus (Heinrichs 58 x Ur-Großvater).
1261 Zilamsam (Heinrichs 43 x Ur-Großvater).
959	"OLD KING COLE" ROI DE BRETAGNE [GLAMORGAN], Ystradwl Verch-Cynvelyn of (Heinrichs 34 x Ur-Großmutter).
958	"OLD KING COLE" ROI DE BRETAGNE, Coel II. (Croilus) Ap-Meric (Heinrichs 34 x Ur-Großvater).
1184	(ZARAH), Zerah (Heinrichs 40 x Ur-Großmutter).
1295	ABRAHAM, Isaac ben (Heinrichs 43 x Ur-Großvater).
1296 Rebecca (Heinrichs 43 x Ur-Großmutter).
356	ADELE, Frau (Heinrichs 13 x Ur-Großmutter).
1065	AETHER, Herr (Heinrichs 37 x Ur-Großvater).
1066 Hemera (Heinrichs 37 x Ur-Großmutter).
1235	ÄGYPTEN [VON KYRENE], VON, Berenike II. (Heinrichs 42 x Ur-Großmutter).
1310	ÄGYPTEN [VON MAKEDONIEN], VON, Berenike I. (Heinrichs 44 x Ur-Großmutter).
1163	ÄGYPTEN [VON SYRIEN], VON, Kleopatra (Heinrichs 40 x Ur-Großmutter).
1272	ÄGYPTEN [VON THRAKIEN], VON, Arsinoe I. (Heinrichs 43 x Ur-Großmutter).
1624	ÄGYPTEN, VON, Anchinoe (Heinrichs 59 x Ur-Großmutter).
1198 Arsinoe III. (Heinrichs 41 x Ur-Großmutter).
1623 Belos (Baal) König (Heinrichs 59 x Ur-Großvater).
1161 Kleopatra II. Philometor Soteira (Heinrichs 40 x Ur-Großmutter).
1123 Kleopatra III. Philadelphus (Heinrichs 39 x Ur-Großmutter).
1109 Kleopatra Selene I. (Heinrichs 38 x Ur-Großtante).
1079 Kleopatra Tryphaena (Heinrichs 38 x Ur-Großmutter).
1073 Kleopatra V. Tryphaena (Heinrichs 38 x Ur-Großmutter).
1309 Ptolemäus I. Soter (Heinrichs 44 x Ur-Großvater).
1271 Ptolemäus II. Philadelphos (Heinrichs 43 x Ur-Großvater).
1234 Ptolemäus III. Euergetes I. (Heinrichs 42 x Ur-Großvater).
1197 Ptolemäus IV. Philopator I. Tryphon (Heinrichs 41 x Ur-Großvater).
1114 Ptolemäus IX. Soter Lathyros (Heinrichs 39 x Ur-Großvater).
1162 Ptolemäus V. Epiphanes (Heinrichs 40 x Ur-Großvater).
1160 Ptolemäus VI. Philmetor (Heinrichs 40 x Ur-Großvater).
1122 Ptolemäus VIII. Euergetes (Heinrichs 39 x Ur-Großvater).
1072 Ptolemäus XII. Neos Dionysos Auletes (Heinrichs 38 x Ur-Großvater).
1856	AKKAD, VON, Nabi-Ilisu (Heinrichs 108 x Ur-Großvater).
211	ALEMANNIEN [BODENSEE], VON, Hereswintha vom (Heinrichs 10 x Ur-Großmutter).
266	ALEMANNIEN [VON AUSTRASIEN], VON, Gerlinde (Heinrichs 11 x Ur-Großmutter).
261	ALEMANNIEN [VON BAYERN], VON, Regine (Heinrichs 11 x Ur-Großmutter).
748	ALEMANNIEN [VON TOXANDRIEN], VON, NN (Heinrichs 22 x Ur-Großmutter).
265	ALEMANNIEN, VON, Adalbertus I. Herzog (Heinrichs 11 x Ur-Großvater).
260 Godofried Herzog (Heinrichs 11 x Ur-Großvater).
747 Guindomar (Heinrichs 22 x Ur-Großvater).
210 Hnabi (Nebi) Herzog (Heinrichs 10 x Ur-Großvater).
775 Waldomar (Heinrichs 23 x Ur-Großvater).
220	ALSACE [HILTRUDE], D', Frau (Heinrichs 10 x Ur-Großmutter).
319	ALSACE [VON AUSTRASIEN], D', Berswinde (Heinrichs 12 x Ur-Großmutter).
318	ALSACE, D', Aldarich Eticho I. duc (Heinrichs 12 x Ur-Großvater).
419 Ansoud (Heinrichs 14 x Ur-Großvater).
269 Edith (Heinrichs 11 x Ur-Großmutter).
376 Lendisius Bonifacius duc de Peronne (Heinrichs 13 x Ur-Großvater).
268 Luitfride I. compte de Nordgau duc (Heinrichs 11 x Ur-Großvater).
219 Luitfride II. Graf vom Sundgau comte (Heinrichs 10 x Ur-Großvater).
88	ALTDORF, VON, Judith (Heinrichs 7 x Ur-Großmutter).
110	AN DER AMPER, Radbold (Heinrichs 8 x Ur-Großvater).
496	ANGOULEME, D', Maurilion (Heinrichs 16 x Ur-Großvater).
977	ANNA, Frau (Heinrichs 35 x Ur-Großmutter).
1555	ANSCHAN [N.N.], VON, Frau (Heinrichs 55 x Ur-Großmutter).
1576	ANSCHAN, VON, Achaimenes König (Heinrichs 56 x Ur-Großvater).
1500 Ariaramnes (Heinrichs 52 x Ur-Großvater).
1554 Teispes I. König (Heinrichs 55 x Ur-Großvater).
1520 Teispes II. (Heinrichs 53 x Ur-Großvater).
1534	ANSHAN [VON MEDIA], VON, Mandana (Heinrichs 54 x Ur-Großmutter).
1533	ANSHAN, VON, Cambyses II. König (Heinrichs 54 x Ur-Großvater).
931	APPELINIUS [SEVERUS], Basina (Heinrichs 33 x Ur-Großmutter).

Verw.	Name (Beziehungen)
930	APPELINIUS, Claudius (Heinrichs 33 x Ur-Großvater).
1177	APPIUS, Sextus (Heinrichs 40 x Ur-Großvater).
166	AQUITAINE [VON AUSTRASIEN], D', Rothrude (Rotroude) (Heinrichs 9 x Ur-Großmutter).
121	AQUITAINE, D', Alpais (Heinrichs 8 x Ur-Großmutter).
165 Baudouin (Heinrichs 9 x Ur-Großvater).
321	AQUITANIEN [VON AUSTRASIEN], VON, Adela (Heinrichs 12 x Ur-Großmutter).
377	AQUITANIEN, VON, Boggis (Heinrichs 13 x Ur-Großvater).
320 Odo I. der Grosse Herzog (Heinrichs 12 x Ur-Großvater).
378 St. Odile (Heinrichs 13 x Ur-Großmutter).
683	ARABISSO, VON, Paulus (Heinrichs 20 x Ur-Großvater).
1270	ARGOS, VON, Polykrates (Heinrichs 43 x Ur-Großvater).
1046	ARIMATHEA, VON, Anna (Heinrichs 37 x Ur-Großmutter).
1091 Joseph (Heinrichs 38 x Ur-Großvater).
1247	ARMENIEN [N.N.], VON, Frau (Heinrichs 42 x Ur-Großmutter).
1437 Frau (Heinrichs 49 x Ur-Großmutter).
1458 Frau (Heinrichs 50 x Ur-Großmutter).
1479 Frau (Heinrichs 51 x Ur-Großmutter).
1211	ARMENIEN [VON PONTOS], VON, Kleopatra (Heinrichs 41 x Ur-Großmutter).
1355	ARMENIEN [VON SYRIEN], VON, Antiochis (Heinrichs 45 x Ur-Großmutter).
1191	ARMENIEN, VON, Arsames I. (Heinrichs 41 x Ur-Großvater).
1284 Artaxias I. König (Heinrichs 43 x Ur-Großvater).
1499 Bagabigna (Heinrichs 52 x Ur-Großvater).
1478 Hydarnes I. (Heinrichs 51 x Ur-Großvater).
1457 Hydarnes II. (Chiliarch von Persien) (Heinrichs 50 x Ur-Großvater).
1436 Hydarnes III. (Heinrichs 49 x Ur-Großvater).
1095 Meherdate König (Heinrichs 38 x Ur-Großvater).
1154 Orontes IV. (Heinrichs 40 x Ur-Großvater).
1227 Samos I. König (Heinrichs 42 x Ur-Großvater).
1050 Sinatruces I. König (Heinrichs 37 x Ur-Großvater).
1246 Tigranes I. König (Heinrichs 42 x Ur-Großvater).
1210 Tigranes II. der Große König (Heinrichs 41 x Ur-Großvater).
1012 Vologaes I König (Heinrichs 36 x Ur-Großvater).
1354 Xerxes I. König (Heinrichs 45 x Ur-Großvater).
50	ARNEBURG [FREDERUNA], VON, Frau (Heinrichs 5 x Ur-Großmutter).
49	ARNEBURG, VON, Bruno (Heinrichs 5 x Ur-Großvater).
1614	ASSYRIEN [ATALIA], VON, Frau (Heinrichs 59 x Ur-Großmutter).
1777	ASSYRIEN [VON BABYLON], VON, NN (Heinrichs 77 x Ur-Großmutter).
1663 Sannuramat (Erb.d.Semiramis-Gärten) (Heinrichs 62 x Ur-Großmutter).
1801	ASSYRIEN [VON MITANNI], VON, NN (Heinrichs 84 x Ur-Großmutter).
1632	ASSYRIEN [YABA], VON, Frau (Heinrichs 60 x Ur-Großmutter).
1794	ASSYRIEN, VON, Adad-nirari I. (Heinrichs 81 x Ur-Großvater).
1700 Adad-Nirari II. (Heinrichs 66 x Ur-Großvater).
1649 Adad-Nirari III. (König v. Assyrien) (Heinrichs 61 x Ur-Großvater).
1840 Adasi (Heinrichs 97 x Ur-Großvater).
1796 Arik-den-ilu (Heinrichs 82 x Ur-Großvater).
1570 Ashursharrat (Heinrichs 56 x Ur-Großmutter).
1569 Assur-bani-apli (Heinrichs 56 x Ur-Großvater).
1803 Assur-bel-nisesu (Heinrichs 85 x Ur-Großvater).
1771 Assur-dan I. (Heinrichs 76 x Ur-Großvater).
1707 Assur-dan II. (Heinrichs 67 x Ur-Großvater).
1733 Assur-Nasirpal I. (Heinrichs 71 x Ur-Großvater).
1819 Assur-nirari I. (Heinrichs 90 x Ur-Großvater).
1807 Assur-nirari II. (Heinrichs 86 x Ur-Großvater).
1810 Assur-rabi I. (Heinrichs 87 x Ur-Großvater).
1724 Assur-rabi II. (Heinrichs 70 x Ur-Großvater).
1759 Assur-res-isi I. (Heinrichs 74 x Ur-Großvater).
1718 Assur-res-isi II. (Heinrichs 69 x Ur-Großvater).
1687 Assurnasirpal II. König (Heinrichs 64 x Ur-Großvater).
1833 Bazaya (Heinrichs 95 x Ur-Großvater).
1837 Belu-bani (Heinrichs 96 x Ur-Großvater).
1813 Enlil-nasir I. (Heinrichs 88 x Ur-Großvater).
1798 Enlil-nirari (Heinrichs 83 x Ur-Großvater).
1800 Eriba-Adad I. (Heinrichs 84 x Ur-Großvater).

Verw.	Name (Beziehungen)
1827	ASSYRIEN, VON, Erisum II. (Heinrichs 93 x Ur-Großvater).
1585 Esara-hammat (Heinrichs 57 x Ur-Großmutter).
1584 Esarhaddon (Heinrichs 57 x Ur-Großvater).
1821 Isne-Dagan II. (Heinrichs 91 x Ur-Großvater).
1765 Mutakkil-nusku (Heinrichs 75 x Ur-Großvater).
1598 Na'qia (Zakutu) (Heinrichs 58 x Ur-Großmutter).
1776 Ninurta-apil-Ekur (Heinrichs 77 x Ur-Großvater).
1816 Puzur-Assur III. (Heinrichs 89 x Ur-Großvater).
1791 Salmanassar I. (Heinrichs 80 x Ur-Großvater).
1675 Salmanassar III. König (Heinrichs 63 x Ur-Großvater).
1824 Samsi-Adad II. (Heinrichs 92 x Ur-Großvater).
1743 Samsi-Adad IV. (Heinrichs 72 x Ur-Großvater).
1662 Samsi-Adad V. König (Heinrichs 62 x Ur-Großvater).
1613 Sargon II. (Heinrichs 59 x Ur-Großvater).
1581 Schamasch-schum-ukin (Heinrichs 57 x Ur-Großvater).
1597 Sennacherib (Sanherib) (Heinrichs 58 x Ur-Großvater).
1830 Su-Ninua (Heinrichs 94 x Ur-Großvater).
1751 Tiglath-Pileser I. (Heinrichs 73 x Ur-Großvater).
1713 Tiglath-Pileser II. (Heinrichs 68 x Ur-Großvater).
1631 Tiglath-Pileser III. (König v. Assyrien) (Heinrichs 60 x Ur-Großvater).
1695 Tukulti-Ninurta II. (Heinrichs 65 x Ur-Großvater).
1606	ÄTHIOPIEN [KASSIOPEIA], VON, Frau (Heinrichs 58 x Ur-Großmutter).
1605	ÄTHIOPIEN, VON, Kepheus König (Heinrichs 58 x Ur-Großvater).
1093	ATROPATENE, VON, Artavasdes König (Heinrichs 38 x Ur-Großvater).
1135	ATROPATENE, Ariobarzanes I König von Media (Heinrichs 39 x Ur-Großvater).
1048 Vonones II Arshakuni König von (Heinrichs 37 x Ur-Großvater).
845	AUGUSTA, Flavia Constantia (Heinrichs 28 x Ur-Großmutter).
685	AUGUSTUS [AUGUSTA], Ino Aelia Anastasia (Heinrichs 20 x Ur-Großmutter).
684	AUGUSTUS, Flavius Tiberius II Constantinus (Heinrichs 20 x Ur-Großvater).
586	AUSTRASIEN [DES WISIGOTHS], VON, Brunhilde (Heinrichs 18 x Ur-Großmutter).
422	AUSTRASIEN [NANTHILDE], VON, Frau (Heinrichs 14 x Ur-Großmutter).
203	AUSTRASIEN [VON ALARD], VON, Tochter (Heinrichs 10 x Ur-Großmutter).
245	AUSTRASIEN, VON, Alard (Heinrichs 11 x Ur-Großvater).
202 Carloman (Karlmann I) (Heinrichs 10 x Ur-Großvater).
379 Dagobert I. (11.) König (Heinrichs 13 x Ur-Großvater).
433 Hugobert (Heinrichs 14 x Ur-Großvater).
358 N.N. (Heinrichs 13 x Ur-Großmutter).
380 Ragnetrude (Heinrichs 13 x Ur-Großmutter).
585 Sigebert I. König (Heinrichs 18 x Ur-Großvater).
298	AUSTRIEN [VON HERISTAL], VON, Begga (Heinrichs 12 x Ur-Großmutter).
297	AUSTRIEN, VON, Ansegisel (Heinrichs 12 x Ur-Großvater).
341	AUTHARI, Herr (Heinrichs 13 x Ur-Großvater).
484 Herr (Heinrichs 16 x Ur-Großvater).
61	BABENBERG [IM SUALAFELD], VON, NN (Heinrichs 6 x Ur-Großmutter).
82	BABENBERG, VON, Adalbert (Heinrichs 7 x Ur-Großvater).
60 Heinrich (Heinrichs 6 x Ur-Großvater).
1746	BABYLON [N.N.], VON, Frau (Heinrichs 72 x Ur-Großmutter).
1854	BABYLON [VON AKKAD], VON, NN (Heinrichs 107 x Ur-Großmutter).
1836	BABYLON [VON ALEPPO], VON, NN (Heinrichs 96 x Ur-Großmutter).
1806	BABYLON [VON ASSYRIEN], VON, Muballitat-Sherua (Heinrichs 86 x Ur-Großmutter).
1786 NN (Heinrichs 79 x Ur-Großmutter).
1689 NN (Heinrichs 64 x Ur-Großmutter).
1702 NN (Heinrichs 66 x Ur-Großmutter).
1566 Shuadamga (Heinrichs 56 x Ur-Großmutter).
1532	BABYLON [VON HARRAN], VON, NN (Heinrichs 54 x Ur-Großmutter).
1568 Shuma-damqa (Hohepriesterin des Sin) (Heinrichs 56 x Ur-Großmutter).
1553	BABYLON [VON MEDIEN], VON, Amytis (Heinrichs 55 x Ur-Großmutter).
1849	BABYLON, VON, Abi-Eschu (Heinrichs 103 x Ur-Großvater).
1735 Adad-Apla-Idin (Heinrichs 71 x Ur-Großvater).
1781 Adad-Schuma-usur (Heinrichs 78 x Ur-Großvater).
1828 Agum II. (Heinrichs 94 x Ur-Großvater).
1820 Agum III. (Heinrichs 91 x Ur-Großvater).
1832 Aidarakamma (Heinrichs 95 x Ur-Großvater).

Verw.	Name (Beziehungen)
1829	BABYLON, VON, Akurulana (Heinrichs 94 x Ur-Großvater).
1848 Ammiditana (Heinrichs 102 x Ur-Großvater).
1847 Ammisaduka (Heinrichs 101 x Ur-Großvater).
1853 Apil-Sin (Heinrichs 107 x Ur-Großvater).
1686 Baba-Achcha-Iddin (Heinrichs 64 x Ur-Großvater).
1580 Bel-Ibni (Heinrichs 57 x Ur-Großvater).
1476 Bel-simanni (Heinrichs 51 x Ur-Großvater).
1519 Belsazar (König von Babylon) (Heinrichs 53 x Ur-Großvater).
1825 Burna-Buriasch I. (Heinrichs 93 x Ur-Großvater).
1805 Burna-Buriasch II. (Heinrichs 86 x Ur-Großvater).
1745 Enlil-Nadin-Aplis (Heinrichs 72 x Ur-Großvater).
1787 Enlil-Nadin-Schumi (Heinrichs 79 x Ur-Großvater).
1660 Eriba-Marduk (Heinrichs 62 x Ur-Großvater).
1531 Gobryas (Heinrichs 54 x Ur-Großvater).
1842 Gulkisar (Heinrichs 98 x Ur-Großvater).
1851 Hammurabi (Heinrichs 105 x Ur-Großvater).
1760 Itti-Marduk-Balatu (Heinrichs 74 x Ur-Großvater).
1815 Kadaschman-Charbe I. (Heinrichs 89 x Ur-Großvater).
1809 Kadaschman-Enlil I. (Heinrichs 87 x Ur-Großvater).
1793 Kadaschman-Enlil II. (Heinrichs 81 x Ur-Großvater).
1795 Kadaschman-Turgu (Heinrichs 82 x Ur-Großvater).
1802 Kara-Hardasch (Heinrichs 85 x Ur-Großvater).
1818 Kara-Indasch (Heinrichs 90 x Ur-Großvater).
1822 Kaschtillasch III. (Heinrichs 92 x Ur-Großvater).
1785 Kaschtillasch IV. (Heinrichs 79 x Ur-Großvater).
1725 Kassu-Nadin-Achche (Heinrichs 70 x Ur-Großvater).
1835 Kirgal-darabari (Heinrichs 96 x Ur-Großvater).
1790 Kudur-Enlil I. (Heinrichs 80 x Ur-Großvater).
1812 Kurigalzu I. (Heinrichs 88 x Ur-Großvater).
1799 Kurigalzu II. (Heinrichs 84 x Ur-Großvater).
1708 Mar-Biti-Achche-Iddina (Heinrichs 67 x Ur-Großvater).
1778 Marduk-Apal-Iddina (Heinrichs 77 x Ur-Großvater).
1630 Marduk-Apla-Iddina II. (Heinrichs 60 x Ur-Großvater).
1766 Marduk-Kabit-Achcheschu (Heinrichs 75 x Ur-Großvater).
1674 Marduk-Sadin-Sumi (Heinrichs 63 x Ur-Großvater).
1676 Marduk-Zakir-Schumi I. (König v. Babylon) (Heinrichs 63 x Ur-Großvater).
1694 Marduk-Zera-uballit (Heinrichs 65 x Ur-Großvater).
1782 Meli-Schipak (Heinrichs 78 x Ur-Großvater).
1826 Milammi-Kuruki (König des Meerlandes) (Heinrichs 93 x Ur-Großvater).
1498 N (Sohn von Belsazar von Babylon) (Heinrichs 52 x Ur-Großvater).
1648 N. (Heinrichs 61 x Ur-Großmutter).
1547 N. (Heinrichs 55 x Ur-Großvater).
1752 N. (Heinrichs 73 x Ur-Großvater).
1744 N. (Heinrichs 72 x Ur-Großvater).
1612 N. Prinz (Heinrichs 59 x Ur-Großvater).
1647 Nabonassar (Heinrichs 61 x Ur-Großvater).
1535 Nabonid (Heinrichs 54 x Ur-Großvater).
1565 Nabopolassar (Heinrichs 56 x Ur-Großvater).
1688 Nabu-Apal-Iddin König (Heinrichs 64 x Ur-Großvater).
1567 Nabu-balat-iqbi (Heinrichs 56 x Ur-Großvater).
1582 Nabu-balat-iqbi I. (Heinrichs 57 x Ur-Großvater).
1753 Nabu-Kudurri-Usur (Heinrichs 73 x Ur-Großvater).
1596 Nabu-kudurri-usur Prinz (Heinrichs 58 x Ur-Großvater).
1714 Nabu-Mukin-Apli (Heinrichs 68 x Ur-Großvater).
1696 Nabu-Schumi-Ischkun (Heinrichs 65 x Ur-Großvater).
1661 Nabu-Schumi-Ukin II. König (Heinrichs 62 x Ur-Großvater).
1797 Nazi-Marutasch (Heinrichs 83 x Ur-Großvater).
1552 Nebukadnezar II. (Heinrichs 55 x Ur-Großvater).
1536 Nitokris (Heinrichs 54 x Ur-Großmutter).
1823 NN (Heinrichs 92 x Ur-Großmutter).
1767 NN (Heinrichs 75 x Ur-Großmutter).
1720 NN (Heinrichs 69 x Ur-Großmutter).
1719 NN (Heinrichs 69 x Ur-Großvater).

Verw.	Name (Beziehungen)
1497	BABYLON, VON, NN (Heinrichs 52 x Ur-Großvater).
1726 NN (Heinrichs 70 x Ur-Großvater).
1839 Peshgaldaramash (Heinrichs 97 x Ur-Großvater).
1514 Rhodogune (Heinrichs 53 x Ur-Großmutter).
1855 Sabium (Heinrichs 108 x Ur-Großvater).
1477 Samas-eriba (babylon. Thronprätendent) (Heinrichs 51 x Ur-Großvater).
1850 Samsu-Iluna (Heinrichs 104 x Ur-Großvater).
1846 Samsuditana (Heinrichs 100 x Ur-Großvater).
1701 Schamasch-Mudammiq (Heinrichs 66 x Ur-Großvater).
1844 Shishku (Heinrichs 99 x Ur-Großvater).
1734 Simmasch-Schich (Heinrichs 71 x Ur-Großvater).
1852 Sin-muballit (Heinrichs 106 x Ur-Großvater).
1772 Zababa-Schuma-Iddina (Heinrichs 76 x Ur-Großvater).
1368	BAKTRIEN [VON DASKYLEION], VON, N. (Heinrichs 46 x Ur-Großmutter).
1394	BAKTRIEN, VON, NN (Heinrichs 47 x Ur-Großvater).
1367 Sogdianes Spitamenes (Heinrichs 46 x Ur-Großvater).
925	BALBUS [GORDIANA], Maecia Faustina Antonia (Heinrichs 33 x Ur-Großmutter).
1130	BALBUS [MINOR], Julia Caesaris (Heinrichs 39 x Ur-Großmutter).
955	BALBUS [SERVILLA], Frau (Heinrichs 34 x Ur-Großmutter).
924	BALBUS, Junius Licinius (Heinrichs 33 x Ur-Großvater).
954 Junius, I (Heinrichs 34 x Ur-Großvater).
1129 Marcus Atius II. (Heinrichs 39 x Ur-Großvater).
543	BALTHES [VON AUSTRASIEN], Chodoswintha (Heinrichs 17 x Ur-Großmutter).
544	BALTHES, Floresinda (Frau von Heinrichs 17 x Ur-Großvater).
584 Leovigild, König der Westgoten (Heinrichs 18 x Ur-Großvater).
542 Reccared I., König der Westgoten (Heinrichs 17 x Ur-Großvater).
504 Swinthila, König der Westgoten (Heinrichs 16 x Ur-Großvater).
505 Theodora (Heinrichs 16 x Ur-Großmutter).
756	BAOJU [MAITRESSE], N.N. (Heinrichs 22 x Ur-Großmutter).
755	BAOJU, Wen Kaiser von Western Wei Yuan (Heinrichs 22 x Ur-Großvater).
1254	BAREA, Quintus Marcus (Heinrichs 42 x Ur-Großvater).
41	BAYERN [VON BABENBERG], VON, Biletrud (Heinrichs 5 x Ur-Großmutter).
375	BAYERN [VON FRANKEN], VON, Regintrud (Heinrichs 13 x Ur-Großmutter).
304	BAYERN [VON SALZBURG], VON, Folchaide (Heinrichs 12 x Ur-Großmutter).
313	BAYERN, VON, Agilolf (Heinrichs 12 x Ur-Großvater).
209 Agilulf (Heinrichs 10 x Ur-Großvater).
42 Arnulf I. der Böse (Heinrichs 5 x Ur-Großvater).
40 Berthold Herzog (Heinrichs 5 x Ur-Großvater).
397 Garibald I. Herzog (Heinrichs 14 x Ur-Großvater).
258 Gleisnod (Heinrichs 11 x Ur-Großmutter).
411 Grimoald (Heinrichs 14 x Ur-Großvater).
412 Itte (Heinrichs 14 x Ur-Großmutter).
264 Regarde (Heinrichs 11 x Ur-Großmutter).
316 Regintrud (Heinrichs 12 x Ur-Großmutter).
317 Tassilo II. (Heinrichs 12 x Ur-Großvater).
303 Theodebert (Heinrichs 12 x Ur-Großvater).
342 Theodelinde (Heinrichs 13 x Ur-Großmutter).
257 Theodo Herzog (Heinrichs 11 x Ur-Großvater).
525 Theodo I. Herzog (Heinrichs 17 x Ur-Großvater).
315 Theodo II. (Heinrichs 12 x Ur-Großvater).
350	BENEVENTO, DI, Grimowald I (Duca) (Heinrichs 13 x Ur-Großvater).
360	BODILO [DE VERDUN], Sigrade (Heinrichs 13 x Ur-Großmutter).
359	BODILO, Herr (Heinrichs 13 x Ur-Großvater).
324	BOURGOGNE [ALPAÏDE], DE, Frau (Heinrichs 12 x Ur-Großmutter).
179	BOURGOGNE [BERTHA], DE, Frau (Heinrichs 9 x Ur-Großmutter).
588	BOURGOGNE [DER OSTGOTHEN], DE, Theudicote Ostrogotha Balthes Prinzessin (Heinrichs 18 x Ur-Großmutter).
271	BOURGOGNE [ROLANDE], DE, Frau (Heinrichs 11 x Ur-Großmutter).
507	BOURGOGNE [VON SCHELDE], DE, Gertrude (Heinrichs 16 x Ur-Großmutter).
550	BOURGOGNE, DE, Agrippine (Heinrichs 17 x Ur-Großmutter).
381 Childebert (Heinrichs 13 x Ur-Großvater).
270 Childebrand I. Duc (Heinrichs 11 x Ur-Großvater).
549 Chilperich II. roi (Heinrichs 17 x Ur-Großvater).
130 Conrad I. comte d' Auxerre duc (Heinrichs 8 x Ur-Großvater).

Verw.	Name (Beziehungen)
108	BOURGOGNE, DE, Conrad II. le Jeune comte (Heinrichs 7 x Ur-Großonkel).
323 Fulcoad (Heinrichs 12 x Ur-Großvater).
469 Gerberga (Heinrichs 15 x Ur-Großmutter).
178 Nibelung III. comte (Heinrichs 9 x Ur-Großvater).
506 Ricomeres duc (Heinrichs 16 x Ur-Großvater).
587 Sigismund II. roi (Heinrichs 18 x Ur-Großvater).
916	BRETAGNE [ICENIANS], DE, Julie Victoria ferch Prasutagus of the (Heinrichs 33 x Ur-Großmutter).
945	BRETAGNE [ROME], DE, Genuissa Julia Claudia Princess of (Heinrichs 34 x Ur-Großmutter).
1082	BRETAGNE [VERCH-MATHONWY], DE, Don (Heinrichs 38 x Ur-Großmutter).
944	BRETAGNE, DE, Aviragus Ap-Gynvelyn roi (Heinrichs 34 x Ur-Großvater).
1081 Beli II. Mawr Ap-Manogan roi (Heinrichs 38 x Ur-Großvater).
1165 Eneid Capoir Ap-Pyr roi (Heinrichs 40 x Ur-Großvater).
974 Gynvelyn Ap-Teneuvan roi (Heinrichs 35 x Ur-Großvater).
267 Lambert (Heinrichs 11 x Ur-Großvater).
1041 Llund Ap-Beli Mawr roi (Heinrichs 37 x Ur-Großvater).
1125 Manogan Ap-Capoir roi (Heinrichs 39 x Ur-Großvater).
915 Meric Ap-Gweyridd roi (Heinrichs 33 x Ur-Großvater).
1005 Teneuvan Ap-Lludd roi (Heinrichs 36 x Ur-Großvater).
647	BURGUND, VON, Agilmund (Heinrichs 20 x Ur-Großvater).
603 Grimhild (Heinrichs 19 x Ur-Großmutter).
651 Hagen (Heinrichs 20 x Ur-Großvater).
521 Hrothildis (Heinrichs 17 x Ur-Großmutter).
652 Kostbara (Heinrichs 20 x Ur-Großmutter).
665 N.N. (Heinrichs 20 x Ur-Großmutter).
489 N.N. (Heinrichs 16 x Ur-Großmutter).
648 Ute (Odalhild) (Heinrichs 20 x Ur-Großmutter).
571	BURGUNDER, DER, Cartamena (Heinrichs 18 x Ur-Großmutter).
570 Gundowech König (Heinrichs 18 x Ur-Großvater).
526	BYZANZ, VON, Godgisel König (Heinrichs 17 x Ur-Großvater).
527 Theodelinde (Heinrichs 17 x Ur-Großmutter).
1238	CAESAR [(MINOR)], Cornelia Cinna Caesar (Heinrichs 42 x Ur-Großmutter).
1171	CAESAR [COTTA], Aurelia (Heinrichs 40 x Ur-Großmutter).
961	CAESAR [DOMNA], Julia (Heinrichs 34 x Ur-Großmutter).
1181	CAESAR [FURNILLA], Marcia (Heinrichs 40 x Ur-Großmutter).
1204	CAESAR [REGIA], Marcia (Heinrichs 41 x Ur-Großmutter).
990	CAESAR, Aelius (Heinrichs 35 x Ur-Großvater).
1113 Fulvia (Heinrichs 39 x Ur-Großmutter).
1170 Gaius Iulius III. (Heinrichs 40 x Ur-Großvater).
1203 Gaius Iulius Julius II. (Heinrichs 41 x Ur-Großvater).
1237 Lucius Iulius I. (Heinrichs 42 x Ur-Großvater).
1150 Lucius Iulius II. (Heinrichs 40 x Ur-Großvater).
1112 Lucius Iulius III. (Heinrichs 39 x Ur-Großvater).
960 Lucius Septimus Severus (Heinrichs 34 x Ur-Großvater).
1276 Numerius Julius (Heinrichs 43 x Ur-Großvater).
1151 Popilia (Heinrichs 40 x Ur-Großmutter).
1224 Sextus Iulius I. (Heinrichs 42 x Ur-Großvater).
1188 Sextus Iulius II. (Heinrichs 41 x Ur-Großvater).
1180 Titus (Heinrichs 40 x Ur-Großvater).
1255	CAESONIA, Julia Augusta (Heinrichs 42 x Ur-Großmutter).
902	CAMBRIA, Cadwalladr (Cadvan) of (Heinrichs 32 x Ur-Großvater).
903 Gwladys Ferch Lleifffer Mawr Princess of (Heinrichs 32 x Ur-Großmutter).
885	CARUS, Marcus Aurelius (Heinrichs 31 x Ur-Großvater).
824	CHINA [KAISERIN], VON, Yuan nee Li (Heinrichs 26 x Ur-Großmutter).
853	CHINA, VON, Mingyuan Tuoba Si Kaiser (Heinrichs 29 x Ur-Großvater).
844 Taiwu Tuoba Tao Kaiser (Heinrichs 28 x Ur-Großvater).
834 Tuoba Huang Kaiser (Heinrichs 27 x Ur-Großvater).
823 Wencheng Jun Tuoba Kaiser (Heinrichs 26 x Ur-Großvater).
864	CHINA, Daowu Tuoba Gui Kaiser von Nord Wei (Heinrichs 30 x Ur-Großvater).
866	CHLORUS [HELENA], Saint Helena Julia "of the Cross" Flavia Julia (Heinrichs 30 x Ur-Großmutter).
867	CHLORUS [THEODORA], Flavia Maximiana (Frau von Heinrichs 30 x Ur-Großvater).
865	CHLORUS, Gaius Flavius Valerius Constantius, I (Heinrichs 30 x Ur-Großvater).
962	CO-KAISER, Lucius Verus (Heinrichs 34 x Ur-Großvater).
884	COLCHESTER [CAMBRIA], Strada the Fair of (Heinrichs 31 x Ur-Großmutter).

Verw.	Name (Beziehungen)
883	COLCHESTER, Coel of Camulod II. King of (Heinrichs 31 x Ur-Großvater).
495	COLOGNE [DE PERTHOIS], DE, Artemisia (Heinrichs 16 x Ur-Großmutter).
494	COLOGNE, DE, Mundéric des Francs (Heinrichs 16 x Ur-Großvater).
575 Sigebert le Boiteux roi des Francs (Heinrichs 18 x Ur-Großvater).
1097	COMMODUS [SEVERA], Appia (Heinrichs 38 x Ur-Großmutter).
1096	COMMODUS, Lucius Ceionius (Heinrichs 38 x Ur-Großvater).
855	CONSTANTINIUS [FAUSTA], Flavia Maxima (Heinrichs 29 x Ur-Großmutter).
854	CONSTANTINIUS, Gaius Flavius Valerius Aurelius (Heinrichs 29 x Ur-Großvater).
1071	CRETICUS, Iulia Antonia (Heinrichs 38 x Ur-Großmutter).
1070 Marcus Antonius (Heinrichs 38 x Ur-Großvater).
384	D'AUTUN [DE LAON], Chrodolande (Heinrichs 13 x Ur-Großmutter).
383	D'AUTUN, Bernarius (Heinrichs 13 x Ur-Großvater).
326 Theoderich (Heinrichs 12 x Ur-Großvater).
218	D'ORLÉANS [DE BRETAGNE], Wandrat (Heinrichs 10 x Ur-Großmutter).
217	D'ORLÉANS, Hadrian (Heinrichs 10 x Ur-Großvater).
785	DAGSDOTTIR, Dageid Dagling (Heinrichs 23 x Ur-Großmutter).
880	DAI, VON, Inner-Mongolei China Tuoba Shi Kaiser (Heinrichs 31 x Ur-Großvater).
922 Tuoba Yülü Orinz (Heinrichs 33 x Ur-Großvater).
600	DÄNEMARK, VON, Alof Aalov (Heinrichs 18 x Ur-Großmutter).
688 Frodi Fridleifsson König (Heinrichs 20 x Ur-Großvater).
642 Halfdan Frodarsson König (Heinrichs 19 x Ur-Großvater).
599 Helge Geirhjoef König (Heinrichs 18 x Ur-Großvater).
144 Klack-Harald, 10. König von (Heinrichs 8 x Ur-Großvater).
643 Sigris (Heinrichs 19 x Ur-Großmutter).
1396	DASKYLEION [VON PERSIEN], VON, Apama (Heinrichs 47 x Ur-Großmutter).
1438	DASKYLEION, VON, Artabazos (Heinrichs 49 x Ur-Großvater).
1395 Pharnabaszus II. (Heinrichs 47 x Ur-Großvater).
1417 Pharnabazos I. (Heinrichs 48 x Ur-Großvater).
1399 Pharnakes (Heinrichs 47 x Ur-Großvater).
1737	DAVIDA, Naama (Heinrichs 71 x Ur-Großmutter).
1736 Salomon ben (Heinrichs 71 x Ur-Großvater).
1382	DENTER [BARSINE], Frau (Heinrichs 46 x Ur-Großmutter).
1381	DENTER, Lucius Caecilius Metellus (Heinrichs 46 x Ur-Großvater).
590	DES FRANCS [CLODESWINTHE], Frau (Heinrichs 18 x Ur-Großmutter).
168	DES FRANCS [DE LAON], Bertrada (Heinrichs 9 x Ur-Großmutter).
473	DES FRANCS [DES WISIGOTHS], Faileube (Heinrichs 15 x Ur-Großmutter).
99	DES FRANCS [VON SACHSEN], Frederune (Heinrichs 7 x Ur-Großmutter).
632	DES FRANCS [VON THÜRINGEN], Basina (Heinrichs 19 x Ur-Großmutter).
201	DES FRANCS, Alard (Heinrichs 10 x Ur-Großmutter).
673 Argotta (Heinrichs 20 x Ur-Großmutter).
200 Carloman I. (Heinrichs 10 x Ur-Großvater).
98 Charles III. le Simple roi (Heinrichs 7 x Ur-Großvater).
472 Childebert I. roi (Heinrichs 15 x Ur-Großvater).
547 Childeric I. de Meroving roi (Heinrichs 17 x Ur-Großvater).
470 Chilperic I. de Soissons roi (Heinrichs 15 x Ur-Großvater).
631 Chlodion I. roi (Heinrichs 19 x Ur-Großvater).
471 Fredegunde (Heinrichs 15 x Ur-Großmutter).
589 Merovech I. Salic roi (Heinrichs 18 x Ur-Großvater).
672 Pharamond roi (Heinrichs 20 x Ur-Großvater).
167 Pippin III. der Kurze roi (Heinrichs 9 x Ur-Großvater).
434 Thierry II. roi (Heinrichs 14 x Ur-Großvater).
182	DES HRR [D' ORLÉANS], Ermentrude (Heinrichs 9 x Ur-Großmutter).
183	DES HRR [DE PROVENCE], Richilde (Heinrichs Stief9 x Ur-großmutter).
189	DES HRR [DE TOURS], Ermengarde comtesse (Heinrichs 9 x Ur-Großmutter).
164	DES HRR [HILMINTRUD], Frau (Heinrichs 9 x Ur-Großmutter).
126	DES HRR [VON VINTSCHGAU], Hildegard (Heinrichs 8 x Ur-Großmutter).
181	DES HRR, Charles II. le Chauve roi de France Kaiser (Heinrichs 9 x Ur-Großvater).
125 Karl den Grossen (Charlemagne) Kaiser (Heinrichs 8 x Ur-Großvater).
188 Lothar I. von Lothringen Kaiser (Heinrichs 9 x Ur-Großvater).
112	DILLINGEN [VON FRIAUL], VON, Heilwig (Heinrichs 8 x Ur-Großmutter).
111	DILLINGEN, VON, Hugbald (Heinrichs 8 x Ur-Großvater).
78	DONA UWÖRTH [VON RÄTIEN], Thietberga (Heinrichs 7 x Ur-Großmutter).
77	DONA UWÖRTH, Hugbald I. Graf von Dillingen und (Heinrichs 7 x Ur-Großvater).

Verw.	Name (Beziehungen)
38	EBERSBERG [VON DILLINGEN], VON, Liutgard (Heinrichs 5 x Ur-Großmutter).
37	EBERSBERG, VON, Adalbero I. (Heinrichs 5 x Ur-Großvater).
54 Engelmunt (Heinrichs 6 x Ur-Großmutter).
53 Rabold I., Markgraf von Kärnten (Heinrichs 6 x Ur-Großvater).
45	ELSAß [DE VERMANDOIS], Cunégonde (oder Adela) (Heinrichs 5 x Ur-Großmutter).
44	ELSAß, Udo I. Graf in der Wetterau und Herzog im (Heinrichs 5 x Ur-Großvater).
1397	ELYMIOTIS, VON, Philippos (Heinrichs 47 x Ur-Großvater).
968	EMESA [VON KOMMAGENE], VON, NN (Heinrichs 35 x Ur-Großmutter).
937	EMESA [VON MAURETANIEN], VON, Drusilla (Heinrichs 34 x Ur-Großmutter).
890	EMESA, VON, Claudia Balbilla (Heinrichs 32 x Ur-Großmutter).
911 Gaius Iulius Alexio (Heinrichs 33 x Ur-Großvater).
871 Gaius Iulius Longinus Sohaemus (Heinrichs 31 x Ur-Großvater).
889 Gaius Iulius Sampsigeramus Silas (Heinrichs 32 x Ur-Großvater).
848 Gaius Iulius Sulpicius (Heinrichs 29 x Ur-Großvater).
995 Iamblichus (Heinrichs 36 x Ur-Großvater).
858 Iamblichus (Heinrichs 30 x Ur-Großvater).
818 Iamblichus (Heinrichs 26 x Ur-Großvater).
1027 Iamblichus I. (Heinrichs 37 x Ur-Großvater).
839 Iulius Aurelius Sulpicius Uranius (Heinrichs 28 x Ur-Großvater).
829 Lucius Iulius Aurelius Sulpicius (Heinrichs 27 x Ur-Großvater).
1068 Sampsigeramus I. (Heinrichs 38 x Ur-Großvater).
967 Sampsigeramus II. (Heinrichs 35 x Ur-Großvater).
936 Sohaemus (Heinrichs 34 x Ur-Großvater).
805 Urania (Heinrichs 25 x Ur-Großmutter).
975	EMPEROR, Tiberius Claudius Caesar Augustus Claudius I. Roman (Heinrichs 35 x Ur-Großvater).
143	ENGERN [VON FRIESLAND], DER, Ordrad Sindacilla (Heinrichs 8 x Ur-Großmutter).
142	ENGERN, DER, Wigebart von Sachsen Herzog (Heinrichs 8 x Ur-Großvater).
1373	EPIROS [VON PHARSALOS], VON, Phthia II. (Heinrichs 46 x Ur-Großmutter).
1338	EPIROS [VON SYRAKUS], VON, Lanassa (Heinrichs 45 x Ur-Großmutter).
1372	EPIROS, VON, Aiakides (Heinrichs 46 x Ur-Großvater).
1307 Alexander II. (Heinrichs 44 x Ur-Großvater).
1308 Olympias (Heinrichs 44 x Ur-Großmutter).
1337 Pyrrhus I. (Heinrichs 45 x Ur-Großvater).
157	ERCHANPALD, Herr (Heinrichs 9 x Ur-Großvater).
1107	EREBUS, Herr (Heinrichs 38 x Ur-Großvater).
1783	ESROM, Aminadab ben (Heinrichs 78 x Ur-Großvater).
608	EUDOXIA, Licinia (Heinrichs 19 x Ur-Großmutter).
1055	FENDIGAID, Bran (the Blessed) (Heinrichs 37 x Ur-Großvater).
1056 Enygeus (Heinrichs 37 x Ur-Großmutter).
953	FLAVIA, Publius Flavius Sabinus (Heinrichs 34 x Ur-Großvater).
982 Titus Flavius Sabinus (Heinrichs 35 x Ur-Großvater).
923 Titus Flavius Sabinus (Heinrichs 33 x Ur-Großvater).
1142	FLAVIUS [TITI], Flavia Julia (Heinrichs 39 x Ur-Großmutter).
1141	FLAVIUS, Titus (Sabinus), IV (Heinrichs 39 x Ur-Großvater).
536	FLORENTIUS [FLORENTINA], Artemisia (Heinrichs 17 x Ur-Großmutter).
535	FLORENTIUS, Gregorius (Heinrichs 17 x Ur-Großvater).
141	FRANCE [DE PERTHOIS], DE, Adélaïde (Heinrichs 8 x Ur-Großmutter).
140	FRANCE, DE, Louis II. Le Bègue roi (Heinrichs 8 x Ur-Großvater).
717	FRANKEN [VON ALEMANNIEN], VON, Blessinde (Heinrichs 21 x Ur-Großmutter).
634	FRANKEN [VON KÖLN], VON, Ildegonde (Heinrichs 19 x Ur-Großmutter).
943	FRANKEN, VON, Ascyla (Heinrichs 34 x Ur-Großmutter).
715 Ascyla (Heinrichs 21 x Ur-Großmutter).
675 Blesinde (Heinrichs 20 x Ur-Großmutter).
716 Chlodio (Heinrichs 21 x Ur-Großvater).
633 Chlodion Meroweck (Heinrichs 19 x Ur-Großvater).
252 Chrodellind (Heinrichs 11 x Ur-Großmutter).
191 Ida (Heinrichs 9 x Ur-Großmutter).
942 Richomer (Heinrichs 34 x Ur-Großvater).
714 Richomer IV. (Heinrichs 21 x Ur-Großvater).
674 Theodemir (Heinrichs 20 x Ur-Großvater).
119	FRIAUL, DE, Berenger (Heinrichs 8 x Ur-Großvater).
373	FRIAUL, VON, Geila (Heinrichs 13 x Ur-Großmutter).
426 Gisulf II. (Heinrichs 14 x Ur-Großvater).

Verw.	Name (Beziehungen)
391	FRIAUL, VON, Grasulf I. (Heinrichs 13 x Ur-Großvater).
427 Romilde (Heinrichs 14 x Ur-Großmutter).
63	FRIOUL [DE FRANCE], DE, Gisela (Heinrichs 6 x Ur-Großmutter).
403	FRIOUL [VON BAYERN], DI, Romilda (Romilde) (Heinrichs 14 x Ur-Großmutter).
62	FRIOUL, DE, Eberhard marquis (Heinrichs 6 x Ur-Großvater).
85 Unruoch II. de Ternois (Heinrichs 7 x Ur-Großvater).
402	FRIOUL, DI, Gisulf II (Duca) (Heinrichs 14 x Ur-Großvater).
826	GALLUS, Herr (Heinrichs 26 x Ur-Großvater).
136	GELDERN, VON, Genlacus (Heinrichs 8 x Ur-Großvater).
95 Godofried (Heinrichs 7 x Ur-Großvater).
180 Wichard I. (Heinrichs 9 x Ur-Großvater).
68 Wichard II. (Heinrichs 6 x Ur-Großvater).
534	GENEVE, DE, Artemia (Heinrichs 17 x Ur-Großmutter).
533 Florentin Bischoff (Heinrichs 17 x Ur-Großvater).
1007	GERMANICUS [MINOR], Antonia Augusta (Heinrichs 36 x Ur-Großmutter).
1006	GERMANICUS, Claudius Nero Drusus I. (Heinrichs 36 x Ur-Großvater).
1757	GESSUR, VON, Maacha (Heinrichs 73 x Ur-Großmutter).
1763 Talmai (Heinrichs 74 x Ur-Großvater).
989	GETA [PIUS], Fulvia (Heinrichs 35 x Ur-Großmutter).
988	GETA, Publius Septimus (Heinrichs 35 x Ur-Großvater).
987	GLAMORGAN, Cynvelyn Ap.Caradog King of (Heinrichs 35 x Ur-Großvater).
32	GLEIBERG [AVALGAU], VON, Ermentrud Gräfin im (Heinrichs 4 x Ur-Großmutter).
31	GLEIBERG, VON, Heribert I. Konradiner Pfalzgraf im Kinziggau im Engersgau in der Wetterau und (Heinrichs 4 x Ur-Großvater).
581	GONDOBALD, VON, N. Ehefrau (Heinrichs 18 x Ur-Großmutter).
882	GORDIANI [CRISPINA], VON DER, Claudia (Heinrichs 31 x Ur-Großmutter).
881	GORDIANI, VON DER, Flavius Eutropius (Heinrichs 31 x Ur-Großvater).
733	GROßE, DER, Flavia Galla (Heinrichs 22 x Ur-Großmutter).
732 Flavius Theodosius I. (Heinrichs 22 x Ur-Großvater).
703	GUDINGER, NN (Heinrichs 21 x Ur-Großmutter).
232	HAITHABU [VON ENGERN], VON, Imhild (Heinrichs 10 x Ur-Großmutter).
103	HAITHABU [VON LOTHRINGEN], VON, Gisela, Äbtissin von Nivelles (Heinrichs 7 x Ur-Großmutter).
102	HAITHABU, VON, Godefrid Haraldson Herzog von Friesland König (Heinrichs 7 x Ur-Großvater).
231 Harald von Vestfold 2. König (Heinrichs 10 x Ur-Großvater).
72 Reinhilde (Heinrichs 6 x Ur-Großmutter).
1549	HARRAN [VON ASSYRIEN], VON, Adda-Guppi (Heinrichs 55 x Ur-Großmutter).
1583	HARRAN, VON, Assur-etil-same ersiti-uballitsu Hohepriester (Heinrichs 57 x Ur-Großvater).
1548 Nabu-balassuigbi (Heinrichs 55 x Ur-Großvater).
15	HECKLINGEN, VON, Alverich (Helperich) (Heinrichs 2 x Ur-Großvater).
9 Bernhard (Heinrichs Urgroßvater).
10 Irmgard (Heinrichs Urgroßmutter).
333	HEDEMARK [HALFDANSDOTTER], VON, Solveig (Heinrichs 12 x Ur-Großmutter).
332	HEDEMARK, VON, Eystein der Böse König (Heinrichs 12 x Ur-Großvater).
369	HEILIGE VON AUSTRASIEN [IMMACHILDE], DER, Frau (Heinrichs 13 x Ur-Großmutter).
368	HEILIGE VON AUSTRASIEN, DER, Sigisbert II. (12. König) (Heinrichs 13 x Ur-Großvater).
682	HEPHTHALITES [N.N.], DER, Frau (Heinrichs 20 x Ur-Großmutter).
754	HEPHTHALITES [N.N.], Frau (Heinrichs 22 x Ur-Großmutter).
681	HEPHTHALITES, DER, Khurad König (Heinrichs 20 x Ur-Großvater).
753	HEPHTHALITES, Yedaiyiliduo (Heinrichs 22 x Ur-Großvater).
869	HERCULIUS [EUTROPIA], Frau (Heinrichs 30 x Ur-Großmutter).
868	HERCULIUS, Marcus Aurelius Valerius Maximianus (Heinrichs 30 x Ur-Großvater).
280	HESBAYE, DE, Ingram (Heinrichs 11 x Ur-Großvater).
233 Irmgard (Heinrichs 10 x Ur-Großmutter).
281 Landrade (Heinrichs 11 x Ur-Großmutter).
798	HONG [N.N.], Frau (Heinrichs 24 x Ur-Großmutter).
797	HONG, Kaiser Xiaowen von Northern Wei Tuoba (Heinrichs 24 x Ur-Großvater).
1320	IBERIA [N.N.], VON, Frau (Heinrichs 44 x Ur-Großmutter).
1353 Frau (Heinrichs 45 x Ur-Großmutter).
1387 Frau (Heinrichs 46 x Ur-Großmutter).
981	IBERIA [VON ARMENIEN], VON, Ghadana Prinzessin (Heinrichs 35 x Ur-Großmutter).
1176 N.N. Prinzessin (Heinrichs 40 x Ur-Großmutter).
1011	IBERIA, VON, Amaspe I König (Heinrichs 36 x Ur-Großvater).
1281 Artavasde I König (Heinrichs 43 x Ur-Großvater).

Verw.	Name (Beziehungen)
1244	IBERIA, VON, Artaxias I König (Heinrichs 42 x Ur-Großvater).
1209 Artoces I König (Heinrichs 41 x Ur-Großvater).
1282 Meribane I König (Heinrichs 43 x Ur-Großvater).
1049 Mithridate I König (Heinrichs 37 x Ur-Großvater).
1245 N.N. Prinzessin (Heinrichs 42 x Ur-Großmutter).
1283 N.N. Prinzessin (Heinrichs 43 x Ur-Großmutter).
980 Pharamenes II König (Heinrichs 35 x Ur-Großvater).
1094 Pharasmane I König (Heinrichs 38 x Ur-Großvater).
919 Pharasmane III König (Heinrichs 33 x Ur-Großvater).
1352 Pharnabaze I König (Heinrichs 45 x Ur-Großvater).
1175 Pharnabaze II König (Heinrichs 40 x Ur-Großvater).
950 Rhadamiste I König (Heinrichs 34 x Ur-Großvater).
1386 Samara König (Heinrichs 46 x Ur-Großvater).
1319 Sauromaces I König (Heinrichs 44 x Ur-Großvater).
947	ICENIANS [DE BRETAGNE], Boadicea (Boudicca) Verch-Mandubratius (Heinrichs 34 x Ur-Großmutter).
946	ICENIANS, Prasutagus King of the (Heinrichs 34 x Ur-Großvater).
294	IM OBERRHEINGAU, Angila (Heinrichs 12 x Ur-Großmutter).
293 Cancor (Robert) Graf (Heinrichs 12 x Ur-Großvater).
39	IM TRAUNGAU, Meginhard I. (Heinrichs 5 x Ur-Großvater).
725	IOANNES [PRAEJECTA], Frau (Heinrichs 21 x Ur-Großmutter).
724	IOANNES, Flavius (Heinrichs 21 x Ur-Großvater).
1259	ISAAC, Jacob ben (Heinrichs 42 x Ur-Großvater).
1260 Leah (Heinrichs 42 x Ur-Großmutter).
1698	ISRAEL, VON, Jehu (Heinrichs 65 x Ur-Großvater).
1672 Jerobeam II. (Heinrichs 62 x Ur-Großvater).
1692 Joachas (Heinrichs 64 x Ur-Großvater).
1684 Joas (Heinrichs 63 x Ur-Großvater).
1658 Sacharja (Heinrichs 61 x Ur-Großvater).
237	ITALIEN, VON, Gerberga (Heinrichs 10 x Ur-Großmutter).
1625	IULUS, Herr (Heinrichs 59 x Ur-Großvater).
1221	JAKOB, Juda ben (Heinrichs 41 x Ur-Großvater).
1412	JAPHETH, Herr (Heinrichs 47 x Ur-Großvater).
1413 Adataneses (Heinrichs 47 x Ur-Großmutter).
1704	JUDA [ATALJA], VON, Frau (Heinrichs 66 x Ur-Großmutter).
1559	JUDA [MELCHI], VON, Neri ben (Heinrichs 55 x Ur-Großmutter).
1728	JUDA [MICHAJA], VON, Frau (Heinrichs 70 x Ur-Großmutter).
1645	JUDA [VON ISRAEL], VON, Abia (Heinrichs 60 x Ur-Großmutter).
1721	JUDA, VON, Abija (Heinrichs 69 x Ur-Großvater).
1644 Achas (Heinrichs 60 x Ur-Großvater).
1697 Ahasja (Heinrichs 65 x Ur-Großvater).
1657 Ahio (Heinrichs 61 x Ur-Großmutter).
1681 Amazja (Heinrichs 63 x Ur-Großvater).
1593 Amon (Heinrichs 57 x Ur-Großvater).
1715 Asa (Heinrichs 68 x Ur-Großvater).
1670 Asarja (Uzzia) (Heinrichs 62 x Ur-Großvater).
1627 Chephzibah (Heinrichs 59 x Ur-Großmutter).
1626 Hiskia (Ezechias) (Heinrichs 59 x Ur-Großvater).
1682 Jecholia (Heinrichs 63 x Ur-Großmutter).
1594 Jedida (Heinrichs 57 x Ur-Großmutter).
1671 Jeruscha (Heinrichs 62 x Ur-Großmutter).
1691 Joaddan (Heinrichs 64 x Ur-Großmutter).
1690 Joas (Heinrichs 64 x Ur-Großvater).
1703 Joram (Heinrichs 66 x Ur-Großvater).
1709 Joschafat (Heinrichs 67 x Ur-Großvater).
1578 Josia von Juda (Heinrichs 56 x Ur-Großvater).
1656 Jotham (Heinrichs 61 x Ur-Großvater).
1608 Manasse (Heinrichs 58 x Ur-Großvater).
1609 Meschullemet (Heinrichs 58 x Ur-Großmutter).
1727 Rehabeam (Heinrichs 70 x Ur-Großvater).
1523 Serubbabel (Zorobabel) (Heinrichs 53 x Ur-Großvater).
1541 Shealtiel (Heinrichs 54 x Ur-Großvater).
1558 Tamar (Heinrichs 55 x Ur-Großvater).
1185	JUDAH, Perez ben (Heinrichs 40 x Ur-Großvater).

Verw.	Name (Beziehungen)
1484	JULLUS, Gaius Iulius (Heinrichs 51 x Ur-Großvater).
1557 Gaius Iulius (Heinrichs 55 x Ur-Großvater).
1540 Gaius Iulius (Heinrichs 54 x Ur-Großvater).
1577 Gaius Iulius (Heinrichs 56 x Ur-Großvater).
1592 Lucius Iulius (Heinrichs 57 x Ur-Großvater).
1522 Lucius Iulius (Heinrichs 53 x Ur-Großvater).
1442 Lucius Iulius (Heinrichs 49 x Ur-Großvater).
1503 Lucius Iulius (Heinrichs 52 x Ur-Großvater).
1420 Lucius Iulius, V (Heinrichs 48 x Ur-Großvater).
1402 Lucius Iulius, VI (Heinrichs 47 x Ur-Großvater).
1380 Lucius Iulius, VII (Heinrichs 46 x Ur-Großvater).
1607 Numerius Iulius (Heinrichs 58 x Ur-Großvater).
1464 Vopiscus Iulius (Heinrichs 50 x Ur-Großvater).
639	KAISER [AUGUSTA], Constantina (Heinrichs 19 x Ur-Großmutter).
638	KAISER, Flavius Tiberius Mauricius Oströmische (Heinrichs 19 x Ur-Großvater).
899 Shiyijian Tuoba (Dai) (Heinrichs 32 x Ur-Großvater).
1039	KAPPADOKIEN [PHILOSTORGOS], VON, Athenais (Heinrichs 37 x Ur-Großmutter).
1038	KAPPADOKIEN, VON, Ariobarzanes I. (Heinrichs 37 x Ur-Großvater).
1729	KAPYS, Herr (Heinrichs 70 x Ur-Großvater).
1722	KAPYS, VON, Aineas Sohn (Heinrichs 69 x Ur-Großvater).
1723 Lavinia (Heinrichs 69 x Ur-Großmutter).
1730	KAPYS, Themiste (Heinrichs 70 x Ur-Großmutter).
76	KÄRNTEN [AN DER AMPER], VON, Kotini (Heinrichs 7 x Ur-Großmutter).
75	KÄRNTEN, VON, Sieghard I. Markgraf (Heinrichs 7 x Ur-Großvater).
109 Sieghard Markgraf (Heinrichs 8 x Ur-Großvater).
596	KENT, Hengest King of (Heinrichs 18 x Ur-Großvater).
1838	KHANA, VON, Abirattasch (Heinrichs 97 x Ur-Großvater).
1843 Agum I. (Heinrichs 99 x Ur-Großvater).
1845 Gandasch (Heinrichs 100 x Ur-Großvater).
1841 Kaschtillasch I. (Heinrichs 98 x Ur-Großvater).
1834 Kaschtillasch II. (Heinrichs 96 x Ur-Großvater).
1831 Ur-Zigur-Umasch (Heinrichs 95 x Ur-Großvater).
1003	KOMMAGENE [VON KAPPADOKIEN], VON, Isias Philostorgos (Heinrichs 36 x Ur-Großmutter).
997	KOMMAGENE [VON MEDIEN], VON, Iotapa (Heinrichs 36 x Ur-Großmutter).
1077	KOMMAGENE [VON PONTOS], VON, Pythodoris (Heinrichs 38 x Ur-Großmutter).
1037	KOMMAGENE [VON SYRIEN], VON, Laodice Théa Philadelphie (Heinrichs 37 x Ur-Großmutter).
939	KOMMAGENE, VON, Aka (Heinrichs 34 x Ur-Großmutter).
1002 Antiochos I. Theos (Heinrichs 36 x Ur-Großvater).
972 Gaius Iulius Antiochos III. (Heinrichs 35 x Ur-Großvater).
940 Gaius Iulius Antiochos IV. (Heinrichs 34 x Ur-Großvater).
941 Iotape (Heinrichs 34 x Ur-Großmutter).
1036 Mithridates I. (Heinrichs 37 x Ur-Großvater).
1028 Mithridates II. (Heinrichs 37 x Ur-Großvater).
996 Mithridates III. (Heinrichs 36 x Ur-Großvater).
913 NN (Heinrichs 33 x Ur-Großmutter).
971 NN (Heinrichs 35 x Ur-Großvater).
1117 Ptolemäus I. (Heinrichs 39 x Ur-Großvater).
1076 Samos I. Theodebe Diakios (Heinrichs 38 x Ur-Großvater).
1538	KÖNIG VON ANSHAN [CASSANDANE], Frau (Heinrichs 54 x Ur-Großmutter).
1537	KÖNIG VON ANSHAN, Kyros (Cyrus) I. (Heinrichs 54 x Ur-Großvater).
951	KÖNIG VON IBERIA, Pharamenes (Adam) III. (Heinrichs 34 x Ur-Großvater).
1321	KÖNIG VON SOPHENE, Zariadres (Zareh) I. (Heinrichs 44 x Ur-Großvater).
1137	KOUDJIDE [VON IBERIA], N.N. Prinzessin (Heinrichs 39 x Ur-Großmutter).
1136	KOUDJIDE, Prinz Kartam (Heinrichs 39 x Ur-Großvater).
1343	KRANNON, VON, Agathokles (Heinrichs 45 x Ur-Großvater).
1274	KYRENE [VON SYRIEN], VON, Apama II. (Heinrichs 43 x Ur-Großmutter).
1273	KYRENE, VON, Magas (Heinrichs 43 x Ur-Großvater).
1297	LABAN, Herr (Heinrichs 43 x Ur-Großvater).
1058	LAELIUS [SABINUS], Matilda (Heinrichs 37 x Ur-Großmutter).
1057	LAELIUS, Herr (Heinrichs 37 x Ur-Großvater).
89	LAHNGAU, Udo II. Graf im (Heinrichs 7 x Ur-Großvater).
449	LANGOBARDEN, DER, Austrigosa (Heinrichs 15 x Ur-Großmutter).
572 Gudiok (Gondioc, Gauzo) Kg. (Heinrichs 18 x Ur-Großvater).

Verw.	Name (Beziehungen)
528	LANGOBARDEN, DER, Kleph I. König (Heinrichs 17 x Ur-Großvater).
448 Wacho König (Heinrichs 15 x Ur-Großvater).
578	LANGRES, DE, Gregor comte (Heinrichs 18 x Ur-Großvater).
208	LAON [DE RAZÈS], DE, Gisela (Bertrade) (Heinrichs 10 x Ur-Großmutter).
254	LAON [VON PRÜM], VON, Bertha (Bertrada) (Heinrichs 11 x Ur-Großmutter).
207	LAON, DE, Héribert (Charibert Hardrad) (Heinrichs 10 x Ur-Großvater).
309	LAON, VON, Chariveus (Heinrichs 12 x Ur-Großvater).
310 Irmina (Heinrichs 12 x Ur-Großmutter).
253 NN (Heinrichs 11 x Ur-Großvater).
1655	LAVINIUM [TROY], Creusa of (Heinrichs 61 x Ur-Großmutter).
1654	LAVINIUM, Aeneas King of (Heinrichs 61 x Ur-Großvater).
1182	LEPIDA, Aemillia (Heinrichs 40 x Ur-Großmutter).
1143	LEPIDIA, Junia (Heinrichs 39 x Ur-Großmutter).
1348	LIBO [MACEDONIA], Caecilia Metella (Heinrichs 45 x Ur-Großmutter).
1314	LIBO, Lucius Iulius, II (Heinrichs 44 x Ur-Großvater).
1347 Lucius Julius, I (Heinrichs 45 x Ur-Großvater).
1601	LIDIA [N.N.], VON, Frau (Heinrichs 58 x Ur-Großmutter).
1634 Frau (Heinrichs 60 x Ur-Großmutter).
1574 Frau (Heinrichs 56 x Ur-Großmutter).
1617 Frau (Heinrichs 59 x Ur-Großmutter).
1588 Frau (Heinrichs 57 x Ur-Großmutter).
1573	LIDIA, VON, Alvates König (Heinrichs 56 x Ur-Großvater).
1600 Ardys König (Heinrichs 58 x Ur-Großvater).
1633 Dascyles König (Heinrichs 60 x Ur-Großvater).
1616 Gyges König (Heinrichs 59 x Ur-Großvater).
1587 Sadvattes König (Heinrichs 57 x Ur-Großvater).
115	LIUTPATO [N.N.], Frau (Heinrichs 8 x Ur-Großmutter).
114	LIUTPATO, Herr (Heinrichs 8 x Ur-Großvater).
107	LOGENAHE, VON, Eudes (Heinrichs 7 x Ur-Großonkel).
398	LOMBARDIE, DE, Waldrade princesse (Heinrichs 14 x Ur-Großmutter).
1643	LONGA, Ascanius King of Alba (Heinrichs 60 x Ur-Großvater).
1104	LONGINA, Cassia (Heinrichs 38 x Ur-Großmutter).
146	LOTHRINGEN [DE WORMSGAU], VON, Waldrada (Heinrichs 8 x Ur-Großmutter).
70	LOTHRINGEN [DES FRANCS], VON, Ermentrude (Heinrichs 6 x Ur-Großmutter).
64	LOTHRINGEN, VON, Gebhardt II. Herzog (Heinrichs 6 x Ur-Großvater).
69 Gottfried von Metz Pfalzgraf (Heinrichs 6 x Ur-Großvater).
65 Ita (Heinrichs 6 x Ur-Großmutter).
145 Lothar II. König (Heinrichs 8 x Ur-Großvater).
300	LÜTTICH, VON, Theodrada (Heinrichs 12 x Ur-Großmutter).
577	LYON [VON RURICUS], VON, N Ehefrau (Heinrichs 18 x Ur-Großmutter).
615	LYON, VON, Aquilin (Heinrichs 19 x Ur-Großvater).
576 Ruricus Bischof (Heinrichs 18 x Ur-Großvater).
546 Sigerich (Heinrichs 17 x Ur-Großvater).
1393	MADAI, Herr (Heinrichs 46 x Ur-Großvater).
499	MAGNUS, Gallus (Heinrichs 16 x Ur-Großvater).
1345	MAKEDONIEN [N.N.], VON, Frau (Heinrichs 45 x Ur-Großmutter).
1440	MAKEDONIEN [VON ARCHELAOS], VON, N.N. Ehefrau, I (Heinrichs 49 x Ur-Großmutter).
1233	MAKEDONIEN [VON ARGOS], VON, Poykrateia (Heinrichs 42 x Ur-Großmutter).
1269	MAKEDONIEN [VON EPIROS], VON, Phthia (Heinrichs 43 x Ur-Großmutter).
1461	MAKEDONIEN [VON PERDICCAS], VON, N.N. Ehefrau, II (Heinrichs 50 x Ur-Großmutter).
1306	MAKEDONIEN [VON SYRIEN], VON, Phila II. (Heinrichs 44 x Ur-Großmutter).
1370	MAKEDONIEN [VON THRAKIEN], VON, Strakonike (Heinrichs 46 x Ur-Großmutter).
1539	MAKEDONIEN, VON, Aeropus (Heinrichs 54 x Ur-Großvater).
1521 Alcetas (Heinrichs 53 x Ur-Großvater).
1482 Alexander I. der Philhellene König (Heinrichs 51 x Ur-Großvater).
1418 Amyntas (Heinrichs 48 x Ur-Großvater).
1501 Amyntas I. König (Heinrichs 52 x Ur-Großvater).
1305 Antigonas II. Gontas (Heinrichs 44 x Ur-Großvater).
1342 Antigone (Heinrichs 45 x Ur-Großmutter).
1369 Antigonus I. Monophthalmos Ein-Auge von Elimiotis (Heinrichs 46 x Ur-Großvater).
1344 Antipater I. der Regent (Heinrichs 45 x Ur-Großvater).
1439 Archelaos I. König (Heinrichs 49 x Ur-Großvater).
1340 Arsinoe (Heinrichs 45 x Ur-Großmutter).

Verw.	Name (Beziehungen)
1400	MAKEDONIEN, VON, Balakros (Heinrichs 47 x Ur-Großvater).
1334 Demetrius I. Poliorcetes König (Heinrichs 45 x Ur-Großvater).
1268 Demetrius II. (Aitolikos) Koenig (Heinrichs 43 x Ur-Großvater).
1462 Eurydice (Frau von Heinrichs 50 x Ur-Großvater).
1378 Iolaos (Heinrichs 46 x Ur-Großvater).
1377 Kassandros (Heinrichs 46 x Ur-Großvater).
1376 Maleagros (Heinrichs 46 x Ur-Großvater).
1460 Perdikkas II. König (Heinrichs 50 x Ur-Großvater).
1335 Philia I. (Heinrichs 45 x Ur-Großmutter).
1232 Philipp V. (Heinrichs 42 x Ur-Großvater).
1301 Strakonike I. (Heinrichs 44 x Ur-Großmutter).
205	MARTELL [DE TRÊVES], Rotruda (Heinrichs 10 x Ur-Großmutter).
206	MARTELL [VON BAYERN], Svanahilda (Frau von Heinrichs 10 x Ur-Großvater).
204	MARTELL, Charles (Heinrichs 10 x Ur-Großvater).
986	MARULLUS [GORDIANA], Ulpia Sempronia (Heinrichs 35 x Ur-Großmutter).
985	MARULLUS, Maecius (Heinrichs 35 x Ur-Großvater).
999	MAURETANIEN [VON ÄGYPTEN], VON, Kleopatra VIII. Selene II. (Heinrichs 36 x Ur-Großmutter).
970	MAURETANIEN, VON, Iulia Urania (Heinrichs 35 x Ur-Großmutter).
998 Juba II. (Heinrichs 36 x Ur-Großvater).
969 Ptolemäus (Heinrichs 35 x Ur-Großvater).
458	MEAUX, VON, Gondoald (Heinrichs 15 x Ur-Großvater).
415 NN (Heinrichs 14 x Ur-Großmutter).
1572	MEDIA [N.N.], VON, Frau (Heinrichs 56 x Ur-Großmutter).
1551	MEDIA [VON LIDIA], VON, Aryanis (Heinrichs 55 x Ur-Großmutter).
1550	MEDIA, VON, Astiajes König (Heinrichs 55 x Ur-Großvater).
1571 Ciajares König (Heinrichs 56 x Ur-Großvater).
1599 Dioces König (Heinrichs 58 x Ur-Großvater).
1615 Phraortes I König (Heinrichs 59 x Ur-Großvater).
1586 Phraortes II König (Heinrichs 57 x Ur-Großvater).
1030	MEDIEN [VON KOMMAGENE], VON, NN (Heinrichs 37 x Ur-Großmutter).
1029	MEDIEN, VON, Artavasdes (Heinrichs 37 x Ur-Großvater).
1602 Deiokes (Heinrichs 58 x Ur-Großvater).
1575 Kyaxares II. (Heinrichs 56 x Ur-Großvater).
1589 Phraortes (Heinrichs 57 x Ur-Großvater).
1618 Phraortes I. (Heinrichs 59 x Ur-Großvater).
485	MENIA, Frau (Heinrichs 16 x Ur-Großmutter).
408	MEROVING [VON SCHWABEN], DE, Itte (Heinrichs 14 x Ur-Großmutter).
407	MEROVING, DE, Arnoldus Mar de Schelde XXVII. (Heinrichs 14 x Ur-Großvater).
455 Ausbertus (Heinrichs 15 x Ur-Großvater).
456 Bertha (Heinrichs 15 x Ur-Großmutter).
431	MEROVING, Clothaire II. (3.), roi des Francs (Heinrichs 14 x Ur-Großvater).
432 Hadeltrude (Frau von Heinrichs 14 x Ur-Großvater).
362	METZ [D' ALSACE], DE, Saint Marie Sigrada (Heinrichs 13 x Ur-Großmutter).
352	METZ [DE MEROVING], VON, Clothilde (Heinrichs 13 x Ur-Großmutter).
137	METZ, DE, Adalbert comte (Heinrichs 8 x Ur-Großvater).
361 Saint Clodulphe (Heinrichs 13 x Ur-Großvater).
351	METZ, VON, Saint Arnulf d'Heristal Bischof (Heinrichs 13 x Ur-Großvater).
97	METZGAU [VON SACHSEN], Oda (Heinrichs 7 x Ur-Großmutter).
96	METZGAU, Gerhard I. Graf im (Heinrichs 7 x Ur-Großvater).
1364	MILCAH, Frau (Heinrichs 45 x Ur-Großmutter).
1804	MITANNI, VON, Artatama I. (Heinrichs 85 x Ur-Großvater).
1817 Kirta (Heinrichs 89 x Ur-Großvater).
1811 Parsatata (Heinrichs 87 x Ur-Großvater).
1808 Schauschtatar (Heinrichs 86 x Ur-Großvater).
1814 Schuttarna I. (Heinrichs 88 x Ur-Großvater).
247	MITTLERE [PLEKTRUDE], DER, Frau (Heinrichs 11 x Ur-Großmutter).
246	MITTLERE, DER, Pippin II. (Heinrichs 11 x Ur-Großvater).
94	MORVOIS [DE ROUSSILLON], VON, Ava (Heinrichs 7 x Ur-Großmutter).
93	MORVOIS, VON, Widerich (Heinrichs 7 x Ur-Großvater).
623	MOSELLE [DE VERONA], DE, Argotta (Heinrichs 19 x Ur-Großmutter).
583	MOSELLE [FERREOLUS], DE, Lucilla (Heinrichs 18 x Ur-Großmutter).
541	MOSELLE [VON SOISSONS], DE, Blithilde (Heinrichs 17 x Ur-Großmutter).
622	MOSELLE, DE, Albero duc (Heinrichs 19 x Ur-Großvater).

Verw.	Name (Beziehungen)
540	MOSELLE, DE, Ansbert duc (Heinrichs 17 x Ur-Großvater).
503 Erchenaud (Heinrichs 16 x Ur-Großvater).
582 Vaubert I. duc (Heinrichs 18 x Ur-Großvater).
836	N.N. [ANASTASIA], Unknown, I (Heinrichs 27 x Ur-Großmutter).
1016	N.N. [EURGAIN], Frau (Heinrichs 36 x Ur-Großmutter).
1060	N.N. [LONGINA], Domitia (Heinrichs 37 x Ur-Großmutter).
933	N.N. [LUCILLA], Aurelia Galeria (Heinrichs 33 x Ur-Großmutter).
1020	N.N. [MAJOR], Plautia (Heinrichs 36 x Ur-Großmutter).
932	N.N., Herr (Heinrichs 33 x Ur-Großvater).
814 Herr (Heinrichs 25 x Ur-Großvater).
835 Herr (Heinrichs 27 x Ur-Großvater).
1015 Herr (Heinrichs 36 x Ur-Großvater).
1059 Herr (Heinrichs 37 x Ur-Großvater).
1019 Herr (Heinrichs 36 x Ur-Großvater).
156 Frau (Heinrichs 9 x Ur-Großmutter).
815 Frau (Heinrichs 25 x Ur-Großmutter).
1258	NAHOR, Edna (Heinrichs 42 x Ur-Großmutter).
1257 Terah ben (Heinrichs 42 x Ur-Großvater).
1358 Tohwait (Heinrichs 45 x Ur-Großmutter).
825	NAN, VON, Li Hui Prinz (Heinrichs 26 x Ur-Großvater).
667	NARBONNE, DE, Industrie (Heinrichs 20 x Ur-Großmutter).
666 Tonance II. Ferreol (Heinrichs 20 x Ur-Großvater).
405	NEUSTRIE [VON AMAY], VON, Chrodoare (Heinrichs 14 x Ur-Großmutter).
406	NEUSTRIE [VON KEULEN], VON, Saint Oda (Frau von Heinrichs 14 x Ur-Großvater).
404	NEUSTRIE, VON, Bodogisel II. Herzog (Heinrichs 14 x Ur-Großvater).
221	NIBELUNG, Unknown, I (Heinrichs 10 x Ur-Großvater).
222 Aube (Berthe) (Heinrichs 10 x Ur-Großmutter).
129	NIEDERLAHNGAU, Gebhard I. Graf vom (Heinrichs 8 x Ur-Großvater).
1054	NIGRINUS [PLAUTIA], Ignota (Heinrichs 37 x Ur-Großmutter).
1098	NIGRINUS, Gaius Avidius (Heinrichs 38 x Ur-Großvater).
1053 Gaius Avidius (Heinrichs 37 x Ur-Großvater).
1642	NILOS, Herr (Heinrichs 60 x Ur-Großvater).
354	NIVELLES, DE, Ida (Heinrichs 13 x Ur-Großmutter).
240	NN, Frau (Heinrichs 11 x Ur-Großmutter).
22	NORDGAU [VON KINZIGGAU], Gerberga von Henneburg Gräfin (Heinrichs 3 x Ur-Großmutter).
30	NORDGAU [VON WALBECK], Eilike (Heinrichs 4 x Ur-Großmutter).
29	NORDGAU, Berchtold I. Markgraf im bayerischen (Heinrichs 4 x Ur-Großvater).
21 Heinrich I. von Schweinfurt Markgraf im (Heinrichs 3 x Ur-Großvater).
1223	NUMIDIEN, VON, Gaia (Heinrichs 42 x Ur-Großvater).
1110 Galida (Heinrichs 39 x Ur-Großvater).
1069 Hiempal II. (I.) (Heinrichs 38 x Ur-Großvater).
1031 Juba I. (Heinrichs 37 x Ur-Großvater).
1147 Manastabal (Heinrichs 40 x Ur-Großvater).
1187 Masinissa (Heinrichs 41 x Ur-Großvater).
1108	NYX, Frau (Heinrichs 38 x Ur-Großmutter).
1132	OCTAVIUS [COTTA], Aurelia (Heinrichs 39 x Ur-Großmutter).
1206	OCTAVIUS, Gaius I. (Heinrichs 41 x Ur-Großvater).
1172 Gaius II. (Heinrichs 40 x Ur-Großvater).
1131 Gaius, III (Heinrichs 39 x Ur-Großvater).
439	OLAFSDOTTIR, Alov (Heinrichs 14 x Ur-Großmutter).
1360	ORA, Frau (Heinrichs 45 x Ur-Großmutter).
175	ORLEANS, D', Eudes (Vodon II) comte (Heinrichs 9 x Ur-Großvater).
43	OSTFRANKEN, VON, Judith Gräfin (Heinrichs 5 x Ur-Großmutter).
630	OSTGOTHEN [DES FRANCS], DER, Andelfieda (Audeflede) Meroving (Heinrichs 19 x Ur-Großmutter).
568	OSTGOTHEN [ERLIEVA], DER, Frau (Heinrichs 18 x Ur-Großmutter).
629	OSTGOTHEN, DER, Theoderich der Grosse König (Heinrichs 19 x Ur-Großvater).
567 Theodomir König (Heinrichs 18 x Ur-Großvater).
59	OSTMARK [VON SCHWABEN], VON DER, Kunigunde (Heinrichs 6 x Ur-Großmutter).
58	OSTMARK, VON DER, Luitpold Markgraf (Heinrichs 6 x Ur-Großvater).
699	OSTROM, VON, Aelia Eudoxia (Heinrichs 21 x Ur-Großmutter).
657 Athenais (Heinrichs 20 x Ur-Großmutter).
698 Flavius Arcadius Kaiser (Heinrichs 21 x Ur-Großvater).
656 Flavius Theodosius II. Kaiser (Heinrichs 20 x Ur-Großvater).

Verw.	Name (Beziehungen)
26	PAAR [VON EBERSBERG], DER, Willibird (Heinrichs 4 x Ur-Großmutter).
25	PAAR, DER, Pabos Graf von Kühbach an (Heinrichs 4 x Ur-Großvater).
454	PALATINA, Frau (Heinrichs 15 x Ur-Großmutter).
124	PARIS [D' AQUITAINE], DE, Grimhilde (Heinrichs 8 x Ur-Großmutter).
135	PARIS [DE TOURS], DE, Bertha (Heinrichs 8 x Ur-Großmutter).
302	PARIS [DE TRÊVES], DE, Gunza (Heinrichs 12 x Ur-Großmutter).
163	PARIS [VON AUSTRASIEN], DE, Chrothrudis (Rothrude) (Heinrichs 9 x Ur-Großmutter).
184	PARIS, DE, Adalhard comte (Heinrichs 9 x Ur-Großvater).
120 Bégon comte (Heinrichs 8 x Ur-Großvater).
86 Engeltrude (Heinrichs 7 x Ur-Großmutter).
162 Gérard I. comte (Heinrichs 9 x Ur-Großvater).
134 Girart II. de Roussillon (Heinrichs 8 x Ur-Großvater).
301 Guérin de Poitiers comte (Heinrichs 12 x Ur-Großvater).
123 Leuthard I. comte de Fézensac comte (Heinrichs 8 x Ur-Großvater).
226 Susanne (Heinrichs 10 x Ur-Großmutter).
879	PARS, VON, Anoshepat (Heinrichs 31 x Ur-Großvater).
863 Mitrok (Heinrichs 30 x Ur-Großvater).
878	PARTHIA [RODAK], VON, Frau (Heinrichs 31 x Ur-Großmutter).
876	PARTHIA [RODHAGH], Frau (Heinrichs 31 x Ur-Großmutter).
895	PARTHIA [SASSAN], Rodbagh (Heinrichs 32 x Ur-Großmutter).
921	PARTHIA [VON IBERIA], VON, N.N. (Heinrichs 33 x Ur-Großmutter).
897 N.N. Prinzessin (Heinrichs 32 x Ur-Großmutter).
898	PARTHIA, VON, Artabanos IV König (Heinrichs 32 x Ur-Großvater).
877 Artabanus V (Heinrichs 31 x Ur-Großvater).
979 Vologaeses I. Darieos König (Heinrichs 35 x Ur-Großvater).
949 Vologaeses I. König (Heinrichs 34 x Ur-Großvater).
918 Vologaeses II König (Heinrichs 33 x Ur-Großvater).
920 Vologaeses IV König (Heinrichs 33 x Ur-Großvater).
896 Vologaeses IV König (Heinrichs 32 x Ur-Großvater).
1010 Vonones II Arshakuni König (Heinrichs 36 x Ur-Großvater).
875	PARTHIA, Shahanshah 11. Gudarz Zukuhan-Parni (Heinrichs 31 x Ur-Großvater).
894 Shahanshah 8. Artabanus II-Parni (Heinrichs 32 x Ur-Großvater).
1035	PARTHIEN [VON KOMMAGENE], VON, NN (Heinrichs 37 x Ur-Großmutter).
1153	PARTHIEN, VON, Artabanos I. (Heinrichs 40 x Ur-Großvater).
1116 Isboubarsa (Heinrichs 39 x Ur-Großmutter).
1226 N.N. (Heinrichs 42 x Ur-Großvater).
1034 Orodes II. (Heinrichs 37 x Ur-Großvater).
1074 Phraates III. Theos (Heinrichs 38 x Ur-Großvater).
1000 Phraates IV. (Heinrichs 36 x Ur-Großvater).
1190 Phriapites (Heinrichs 41 x Ur-Großvater).
1075 Piritana (Heinrichs 38 x Ur-Großmutter).
1115 Sanatroukes I. (Heinrichs 39 x Ur-Großvater).
1001 Thea-Urania (Heinrichs 36 x Ur-Großmutter).
1263 Tiridates I. (Heinrichs 43 x Ur-Großvater).
56	PEIERE [VON DILLINGEN], Luitgard (Heinrichs 6 x Ur-Großmutter).
55	PEIERE, Graf (Heinrichs 6 x Ur-Großvater).
1591	PERSEUS [ANDROMEDA], Frau (Heinrichs 57 x Ur-Großmutter).
1590	PERSEUS, Herr (Heinrichs 57 x Ur-Großvater).
862	PERSIEN [ARSAKUNI VON PARTHIA], VON, Mirud (Ziyanak) Denak (Heinrichs 30 x Ur-Großmutter).
721	PERSIEN [HEPHTHALITES], VON, Newandukht (Heinrichs 21 x Ur-Großmutter).
594	PERSIEN [KHUSISTAN], VON, Sirin aus (Heinrichs 18 x Ur-Großmutter).
796	PERSIEN [MAGADHA], VON, Sapinud (Heinrichs 24 x Ur-Großmutter).
843	PERSIEN [N.N.], Frau (Heinrichs 28 x Ur-Großmutter).
1481	PERSIEN [N.N.], VON, Frau (Heinrichs 51 x Ur-Großmutter).
1515 Frau (Heinrichs 53 x Ur-Großmutter).
555 Frau (Heinrichs 17 x Ur-Großmutter).
822 Frau (Heinrichs 26 x Ur-Großmutter).
833	PERSIEN [SITHILA-HORAK], VON, Frau (Heinrichs 27 x Ur-Großmutter).
1517	PERSIEN [VON ÄGYPTEN], VON, Neithiti (Heinrichs 53 x Ur-Großmutter).
1416	PERSIEN [VON ARMENIEN], VON, Strateira (Heinrichs 48 x Ur-Großmutter).
1456	PERSIEN [VON BABYLON], VON, Andia (Heinrichs 50 x Ur-Großmutter).
1455 Kosmartydene (Heinrichs 50 x Ur-Großmutter).
514	PERSIEN [VON BYZANZ], VON, Manyan (Frau von Heinrichs 16 x Ur-Großvater).

Verw.	Name (Beziehungen)
595	PERSIEN [VON BYZANZ], VON, Maria (Manyanh) (Heinrichs 18 x Ur-Großmutter).
637	PERSIEN [VON DER HEPHTHALITES], VON, N.N. Prinzessin (Heinrichs 19 x Ur-Großmutter).
680	PERSIEN [VON DER T'ETALATS'IK], VON, Kayen (Heinrichs 20 x Ur-Großmutter).
752	PERSIEN [VON IBERIA], VON, Mihrandukht (Heinrichs 22 x Ur-Großmutter).
1475	PERSIEN, VON, Amestris (Heinrichs 51 x Ur-Großmutter).
861 Ardashir I Sasanid König (Heinrichs 30 x Ur-Großvater).
1480 Arsames König (Heinrichs 51 x Ur-Großvater).
1454 Artaxerxes I. Longimanus Dirazdest König (Heinrichs 50 x Ur-Großvater).
1415 Artaxerxes II. Mnemon König (Heinrichs 48 x Ur-Großvater).
1494 Atossa Prinzessin (Heinrichs 52 x Ur-Großmutter).
593 Chosroe Khusru II. der Sieger König (Heinrichs 18 x Ur-Großvater).
679 Chosroes I. Anushirvan Sassanian der Gerechte Shah (Heinrichs 20 x Ur-Großvater).
1516 Cyrus II. der Große König (Heinrichs 53 x Ur-Großvater).
1493 Darius I. der Große König (Heinrichs 52 x Ur-Großvater).
1434 Darius II. Nothus (Ochus) (Heinrichs 49 x Ur-Großvater).
852 Gurdzag Khuranzim (Heinrichs 29 x Ur-Großmutter).
636 Hormizd Hermisdas IV. König (Heinrichs 19 x Ur-Großvater).
1513 Hystaspes (Vishtapsa) König (Heinrichs 53 x Ur-Großvater).
475 Izdundad (Heinrichs 15 x Ur-Großmutter).
1512 Kassadane (Heinrichs 52 x Ur-Großtante).
720 Kavad I. (Heinrichs 21 x Ur-Großvater).
554 Kavad II. König (Heinrichs 17 x Ur-Großvater).
513 Mandane (Heinrichs 16 x Ur-Großmutter).
1496 NN (Heinrichs 52 x Ur-Großmutter).
1495 Otanes (Heinrichs 52 x Ur-Großvater).
1518 Parnaspes (Heinrichs 53 x Ur-Großvater).
1435 Parysatis (Heinrichs 49 x Ur-Großmutter).
751 Peroz I. König (Heinrichs 22 x Ur-Großvater).
1459 Pharnakas (Stadthalter von Persepolis) (Heinrichs 50 x Ur-Großvater).
552 Shahrijar III. Sassanid (Heinrichs 17 x Ur-Großvater).
821 Shapor III Shah (Heinrichs 26 x Ur-Großvater).
832 Shapur II Sassanid der Große Shah (Heinrichs 27 x Ur-Großvater).
851 Shapur Sassanid I König (Heinrichs 29 x Ur-Großvater).
795 Varahan Bahram Sassanid V (Heinrichs 24 x Ur-Großvater).
1474 Xerxes I. Pharoah von Ägypten und König (Heinrichs 51 x Ur-Großvater).
811 Yazdegerd I Shah (Heinrichs 25 x Ur-Großvater).
779 Yazdererg Sassanid II.. Shah (Heinrichs 23 x Ur-Großvater).
512 Yezdagird III. (Sassanid) (Heinrichs 16 x Ur-Großvater).
553 Zamaspdukht Shahrina (Heinrichs 17 x Ur-Großmutter).
842	PERSIEN, Nersch I. König von Armenien und (Heinrichs 28 x Ur-Großvater).
1288	PETRO [TERTULLUS], Frau (Heinrichs 43 x Ur-Großmutter).
1287	PETRO, Titus Flavius (Heinrichs 43 x Ur-Großvater).
1788	PHARES, Esrom ben (Heinrichs 79 x Ur-Großvater).
1556	PHARNASPES, Herr (Heinrichs 55 x Ur-Großvater).
1267	PHRYGIEN, VON, Ariobarzanes (Heinrichs 43 x Ur-Großvater).
1304 Ariobarzanes II. (Heinrichs 44 x Ur-Großvater).
1336 Ariobazanes I. (Heinrichs 45 x Ur-Großvater).
1371 Mithridates I. (Heinrichs 46 x Ur-Großvater).
1018	PIUS [LAELIA], Frau (Heinrichs 36 x Ur-Großmutter).
1017	PIUS, Fulvius (Heinrichs 36 x Ur-Großvater).
7	PLÖTZKAU [VON WALBECK], VON, Mathilde (Heinrichs Großmutter).
6	PLÖTZKAU, VON, Dietrich (Heinrichs Großvater).
908	POMPEIANA [MARIANA], Frau (Heinrichs 32 x Ur-Großmutter).
907	POMPEIANA, Lucius Aurelius Commodus (Heinrichs 32 x Ur-Großvater).
758	POMPEIUS [ANASTASIA], Frau (Heinrichs 22 x Ur-Großmutter).
800	POMPEIUS [CONSTANTINA], Anastasia (Heinrichs 24 x Ur-Großmutter).
799	POMPEIUS, Herr (Heinrichs 24 x Ur-Großvater).
757 Flavius (Heinrichs 22 x Ur-Großvater).
1264	PONTOS, VON, Ariobarzane III. (Heinrichs 43 x Ur-Großvater).
1249 Laodike (Heinrichs 42 x Ur-Großmutter).
1231 Mithridates I. (III.) Ktistes (Heinrichs 42 x Ur-Großvater).
1228 Mithridates II. (Heinrichs 42 x Ur-Großvater).
1192 Mithridates III. (Heinrichs 41 x Ur-Großvater).

Verw.	Name (Beziehungen)
1118	PONTOS, VON, Mithridates V. Euergetes (Heinrichs 39 x Ur-Großvater).
1248 Mithridates VI. Eupator Dionysos (Heinrichs 42 x Ur-Großvater).
1155 Pharnakes I. (Heinrichs 40 x Ur-Großvater).
904	PROBUS, Marcus Aurelius (Heinrichs 32 x Ur-Großvater).
984	PUDENS [PLAUTIA], Ceionia (Heinrichs 35 x Ur-Großmutter).
983	PUDENS, Quintus Servilius (Heinrichs 35 x Ur-Großvater).
194	RÄTIEN [HITTA], VON, Frau (Heinrichs 10 x Ur-Großmutter).
154	RÄTIEN, VON, Adalbert I. (Heinrichs 9 x Ur-Großvater).
113 Adalbert II. der Erlauchte Markgraf (Heinrichs 8 x Ur-Großvater).
193 Hunfried I. (Heinrichs 10 x Ur-Großvater).
423	RAZES, DE, Bera I. comte (Heinrichs 14 x Ur-Großvater).
370 Bera II. comte (Heinrichs 13 x Ur-Großvater).
312 Giselle (Heinrichs 12 x Ur-Großmutter).
371 Gislica (Heinrichs 13 x Ur-Großmutter).
256	RAZÈS, DE, Magdalena (Magdala) (Heinrichs 11 x Ur-Großmutter).
255 Sigibert IV. (Heinrichs 11 x Ur-Großvater).
2	REGENSBURG [VON ÖSTERREICH], VON, Bertha von Babenberg Prinzessin (Heinrichs Frau).
4	REGENSBURG [VON PLÖTZKAU], VON, Adelheid (Heinrichs Mutter).
20	REGENSBURG [VON SCHWABEN], VON, N.N. (Frau von Heinrichs 3 x Ur-Großvater).
19	REGENSBURG [VON SCHWEINACHGAU], VON, Mathilde (Heinrichs 3 x Ur-Großmutter).
14	REGENSBURG [VON SCHWEINFURT], VON, N. (Lutiana?) (Heinrichs 2 x Ur-Großmutter).
8	REGENSBURG, VON, Heinrich I. Burggraf (Heinrichs Urgroßvater).
5 Heinrich II. von Riedenburg Burggraf (Heinrichs Großvater).
1 Heinrich III. von Riedenburg Burggraf (Die Hauptperson dieses Berichts).
3 Otto I. Burggraf von Stefling und Riedenburg Burggraf (Heinrichs Vater).
18 Pabo I. Burggraf (Heinrichs 3 x Ur-Großvater).
13 Ruprecht Burggraf (Heinrichs 2 x Ur-Großvater).
709	REIMS [EULÁLIA], DE, Frau (Heinrichs 21 x Ur-Großmutter).
739	REIMS, DE, Magnus (Heinrichs 22 x Ur-Großvater).
708 Probo (Heinrichs 21 x Ur-Großvater).
1327	REU [MELKA], Frau (Heinrichs 44 x Ur-Großmutter).
1326	REU, Serug ben (Heinrichs 44 x Ur-Großvater).
1277	REX, Quintus Marcius I. (Heinrichs 43 x Ur-Großvater).
1239 Quintus Marcius II. (Heinrichs 42 x Ur-Großvater).
625	RODEZ [VON KEULEN], VON, Saint Dode (Denteria) (Heinrichs 19 x Ur-Großmutter).
624	RODEZ, VON, Ansbert Ferreol de Narbonne Graf im Moselgau Senator (Heinrichs 19 x Ur-Großvater).
532	ROI DES FRANCS [AGILOFINGER], Maria (Heinrichs 17 x Ur-Großmutter).
510	ROI DES FRANCS [DE BOURGOGNE], Sainte Clothilde (Heinrichs 16 x Ur-Großmutter).
508	ROI DES FRANCS [VON THÜRINGEN], Ingunde (Heinrichs 16 x Ur-Großmutter).
501 Radegonde (Heinrichs 16 x Ur-Großmutter).
500	ROI DES FRANCS, Clotair I. (2.) Meroving (Heinrichs 16 x Ur-Großvater).
509 Clovis I. (Clodovic, Chlodwig) Meroving (Heinrichs 16 x Ur-Großvater).
531 Clovis I. (Clodovic, Chlodwig) Meroving (Heinrichs 17 x Ur-Großvater).
1089	ROM [CAESONIA], VON, Atia Balba (Heinrichs 38 x Ur-Großmutter).
1044	ROM [OCTAVIUS], VON, Octavia Thurina Minor (Heinrichs 37 x Ur-Großmutter).
1014	ROM [PLAUTIA], VON, Avidia (Heinrichs 36 x Ur-Großmutter).
1033	ROM [VON ÄGYPTEN], VON, Kleopatra VII. Philopator (Heinrichs 37 x Ur-Großmutter).
1088	ROM, VON, Gaius IV. Octavius Triumvir (Heinrichs 38 x Ur-Großvater).
1289 Gaius Octavius Augustus Kaiser (Heinrichs 43 x Ur-Großvater).
1013 Lucius Ceionius Commodus Verus Caesar (Heinrichs 36 x Ur-Großvater).
1032 Marcus Antonius Triumvir (Heinrichs 37 x Ur-Großvater).
906	ROMA [APPELINIUS], DI, Claudia (Heinrichs 32 x Ur-Großmutter).
887	ROMA [POMPEIANA], DI, Aurelia (Heinrichs 31 x Ur-Großmutter).
929	ROMA, DI, Bruttia Crispina (Heinrichs 33 x Ur-Großmutter).
928 Crispus Lucius Marcus Aurelius Commodus (Heinrichs 33 x Ur-Großvater).
886 Flavius Crispus (Heinrichs 31 x Ur-Großvater).
905 Flavius Numerius (Heinrichs 32 x Ur-Großvater).
957	ROMANUS [ORESTILLA], Fabria (Heinrichs 34 x Ur-Großmutter).
956	ROMANUS, Marcus Antonius Gordianus I Sempronianus (Heinrichs 34 x Ur-Großvater).
1241	RUFUS, Eneius Octavius (Heinrichs 42 x Ur-Großvater).
199	SAALGAU, Hadaburg (Heinrichs 10 x Ur-Großmutter).
198 Heimrich Graf im (Heinrichs 10 x Ur-Großvater).
158 Poppo I. Graf im (Heinrichs 9 x Ur-Großvater).

Verw.	Name (Beziehungen)
901	SABINUS [BALBA], Antonia Gordiana (Heinrichs 32 x Ur-Großmutter).
1103	SABINUS [MATIDIA], Salonina (Heinrichs 38 x Ur-Großmutter).
1253	SABINUS [POLLO], Vaspasiana (Heinrichs 42 x Ur-Großmutter).
1102	SABINUS, Lucius Vibius (Heinrichs 38 x Ur-Großvater).
1252 Titus Flavius (Heinrichs 42 x Ur-Großvater).
900 Titus Flavius (Heinrichs 32 x Ur-Großvater).
139	SACHSEN [D'AUSTRASIE], VON, Heduvige (Heinrichs 8 x Ur-Großmutter).
186	SACHSEN [EYSTEINSDOTTIR], DER, Geva (Heinrichs 9 x Ur-Großmutter).
328	SACHSEN [JULANDA], DER, Frau (Heinrichs 12 x Ur-Großmutter).
106	SACHSEN [VON BILLUNG], VON, Oda Gräfin (Heinrichs 7 x Ur-Großmutter).
148	SACHSEN [VON MERSEBURG], VON, Addida (Oda) (Heinrichs 8 x Ur-Großmutter).
149	SACHSEN [VON MONTFORT], VON, Suana (Frau von Heinrichs 8 x Ur-Großvater).
228	SACHSEN [VON RÜGEN], DER, Gunhilde (Heinrichs 10 x Ur-Großmutter).
276	SACHSEN [VON WENDEN], DER, Dobrogera (Heinrichs 11 x Ur-Großmutter).
385	SACHSEN, DER, Berthold König (Heinrichs 13 x Ur-Großvater).
436 Budic König (Heinrichs 14 x Ur-Großvater).
476 Childerich König (Heinrichs 15 x Ur-Großvater).
275 Dietrich König (Heinrichs 11 x Ur-Großvater).
556 Hartwaker König (Heinrichs 17 x Ur-Großvater).
515 Hattwigat (Hutugast) König (Heinrichs 16 x Ur-Großvater).
327 Sigismund (Sigehard) König (Heinrichs 12 x Ur-Großvater).
227 Warnekin (Werner) König (Heinrichs 10 x Ur-Großvater).
185 Widukind Herzog von Westfalen König (Heinrichs 9 x Ur-Großvater).
147	SACHSEN, VON, Bruno II. Markgraf (Heinrichs 8 x Ur-Großvater).
105 Liudolf Herzog (Heinrichs 7 x Ur-Großvater).
138 Otto der Erlauchte Herzog (Heinrichs 8 x Ur-Großvater).
151	SACHSEN, Aeda (Heinrichs 8 x Ur-Großmutter).
150 Billung Graf in (Heinrichs 8 x Ur-Großvater).
128 Heilwich aus (Heinrichs 8 x Ur-Großmutter).
363	SALZBURG, VON, Robert (Heinrichs 13 x Ur-Großvater).
364 Theodora (Heinrichs 13 x Ur-Großmutter).
28	SCHWEINACHGAU [VON BAYERN], VON, Kunigunde (Heinrichs 4 x Ur-Großmutter).
27	SCHWEINACHGAU, VON, Ulrich I. (Heinrichs 4 x Ur-Großvater).
783	SECUNDINUS [CAESARA], Flavia (Heinrichs 23 x Ur-Großmutter).
782	SECUNDINUS, Flavius (Heinrichs 23 x Ur-Großvater).
273	SEPTIMANIEN [D'AUTUN], VON, Aldana (Heinrichs 11 x Ur-Großmutter).
272	SEPTIMANIEN, VON, Natronai al Makhir (Theoderich II.) Markgraf (Heinrichs 11 x Ur-Großvater).
1292	SERUG [JASKA], Frau (Heinrichs 43 x Ur-Großmutter).
1291	SERUG, Nahor ben (Heinrichs 43 x Ur-Großvater).
1138	SEVERUS, Sextus Appius (Heinrichs 39 x Ur-Großvater).
927	SILURES [DE BRETAGNE], Eurgain ferch Meurig (Heinrichs 33 x Ur-Großmutter).
926	SILURES, Llewfer Mawr Ap-Coel "Lucius the Great" roi de Bretagne King of the (Heinrichs 33 x Ur-Großvater).
453	SOISSONS [D' ANGOULEME], DE, Palatina (Heinrichs 15 x Ur-Großmutter).
452	SOISSONS, DE, Mummolin comte de Neustrie et (Heinrichs 15 x Ur-Großvater).
480	SOLEYAR, VON, Solve der Alte König (Heinrichs 15 x Ur-Großvater).
440 Solve Solvarson König (Heinrichs 14 x Ur-Großvater).
296	SPOLETO [BENEVENTO], DI, N.N. dei (Heinrichs 12 x Ur-Großmutter).
401	SPOLETO, DI, Ariulf (Duca) (Heinrichs 14 x Ur-Großvater).
117 Baba (Heinrichs 8 x Ur-Großmutter).
159 Berengar Duca (Heinrichs 9 x Ur-Großvater).
451 Faraold (I; Duca) (Heinrichs 15 x Ur-Großvater).
160 Hiltrud (Heinrichs 9 x Ur-Großmutter).
349 Theodelap (Duca) (Heinrichs 13 x Ur-Großvater).
295 Thrasamund (I, Duca) (Heinrichs 12 x Ur-Großvater).
214	SPOLETO, VON, Adellinde (Heinrichs 10 x Ur-Großmutter).
215	ST. QUENTIN, VON, Bernhard Abt (Heinrichs 10 x Ur-Großvater).
216 Gundelinda (Heinrichs 10 x Ur-Großmutter).
36	STADE [VON RHEINFRANKEN], VON, Judith (Heinrichs 4 x Ur-Großmutter).
74	STADE [VON SACHSEN], VON, Oda (Enda) (Heinrichs 6 x Ur-Großmutter).
104	STADE, VON, Abbo (Heinrichs 7 x Ur-Großvater).
35 Heinrich I. der Kahle Graf im Heilangau Graf (Heinrichs 4 x Ur-Großvater).
73 Lothar I. (Heinrichs 6 x Ur-Großvater).
51 Lothar II. (Heinrichs 5 x Ur-Großvater).

Verw.	Name (Beziehungen)
52	STADE, VON, Swanehild (Heinrichs 5 x Ur-Großmutter).
132	STARKE DUC DE NEUSTRIE DE PARIS, DER, Robert IV. (Rutpert) (Mann von Heinrichs 8 x Ur-Großmutter).
84	SUALAFELD [VON BABENBERG], N.N. (Heinrichs 7 x Ur-Großmutter).
118	SUALAFELD, Ernst I. im (Heinrichs 8 x Ur-Großvater).
83 Ernst II. im (Heinrichs 7 x Ur-Großvater).
161 Luitpold im (Heinrichs 9 x Ur-Großvater).
659	SUEBEN, DER, Ermerich Kg. (Heinrichs 20 x Ur-Großvater).
81	SULMETINGEN [VOM BREISGAU], VON, NN (Heinrichs 7 x Ur-Großmutter).
80	SULMETINGEN, VON, Berthold III. (Heinrichs 7 x Ur-Großvater).
1217	SURA [FURNILLA], Antonia (Heinrichs 41 x Ur-Großmutter).
1216	SURA, Quintus Marcus Barea (Heinrichs 41 x Ur-Großvater).
1375	SYRAKUS [VON KYRENE], VON, Theoxena (Heinrichs 46 x Ur-Großmutter).
1374	SYRAKUS, VON, Agathokles (Heinrichs 46 x Ur-Großvater).
1366	SYRIEN [LAODIKE], VON, Frau (Heinrichs 46 x Ur-Großmutter).
1121	SYRIEN [VON ÄGYPTEN], VON, Kleopatra IV. Thea (Heinrichs 39 x Ur-Großmutter).
1303	SYRIEN [VON MAKEDONIEN], VON, Aesopia (Heinrichs 44 x Ur-Großmutter).
1196 Laodike (Heinrichs 41 x Ur-Großmutter).
1194	SYRIEN [VON PONTOS], VON, Laodike (Heinrichs 41 x Ur-Großmutter).
1333	SYRIEN [VON SOGDIANE], VON, Apama (Heinrichs 45 x Ur-Großmutter).
1302	SYRIEN, VON, Achaïos d.A. (Heinrichs 44 x Ur-Großvater).
1300 Antiochos I. Soter Seleucids König (Heinrichs 44 x Ur-Großvater).
1156 Antiochos IV. (Heinrichs 40 x Ur-Großvater).
1078 Antiochos VIII. Philometor (Gryphos) (Heinrichs 38 x Ur-Großvater).
1265 Antiochos II. Theos Seleucids König (Heinrichs 43 x Ur-Großvater).
1193 Antiochos III. Seleucids der Große (Heinrichs 41 x Ur-Großvater).
1365 Antiochos Seleucids König (Heinrichs 46 x Ur-Großvater).
1158 Demetrios I. Soter (Heinrichs 40 x Ur-Großvater).
1120 Demetrios II. Nikator (Heinrichs 39 x Ur-Großvater).
1229 Laodice II. Seleucids (Heinrichs 42 x Ur-Großmutter).
1119 Laodike (Heinrichs 39 x Ur-Großmutter).
1157 Laodike (Heinrichs 40 x Ur-Großmutter).
1159 Laodike (Heinrichs 40 x Ur-Großmutter).
1266 Laodike I. (Heinrichs 43 x Ur-Großmutter).
1230 Seleucus II. Seleucids Callicinus König (Heinrichs 42 x Ur-Großvater).
1332 Seleukos I. (Nikator) (König v. Babylonien) (Heinrichs 45 x Ur-Großvater).
1195 Seleukos IV. Philopator (Heinrichs 41 x Ur-Großvater).
274	TAILLIFER, Ulrich I., Graf im Argengau und (Heinrichs 11 x Ur-Großvater).
1325	TERAH [SARAH], Frau (Heinrichs 44 x Ur-Großmutter).
1324	TERAH, Abraham ben (Heinrichs 44 x Ur-Großvater).
723	TETALATSIK [CHINA], VON DER, Ch'ang-lo Prinzessin von Western Wei (Heinrichs 21 x Ur-Großmutter).
722	TETALATSIK, VON DER, Xak'an (Heinrichs 21 x Ur-Großvater).
224	THEODERICH [ALDA], Frau (Heinrichs 10 x Ur-Großmutter).
223	THEODERICH, Herr (Heinrichs 10 x Ur-Großvater).
765	THERMANTIA, Frau (Heinrichs 23 x Ur-Großmutter).
1312	THRAKIEN [VON MAKEDONIEN], VON, Nikäa (Heinrichs 44 x Ur-Großmutter).
1398	THRAKIEN, VON, Korrhagos (Heinrichs 47 x Ur-Großvater).
1311 Lysimachos (Heinrichs 44 x Ur-Großvater).
101	THRECWITHI, Mathilde (Heinrichs 7 x Ur-Großmutter).
100 Waltbert von Vreden Graf im Graingau und (Heinrichs 7 x Ur-Großvater).
565	THÜRINGEN, VON, Basena (Heinrichs 18 x Ur-Großmutter).
564 Basin I. (Heinrichs 18 x Ur-Großvater).
522 Basin II. (Heinrichs 17 x Ur-Großvater).
548 Basina Andovera (Heinrichs 17 x Ur-Großmutter).
538 Berthar Halbkoenig (Heinrichs 17 x Ur-Großvater).
731 Erpes König (Heinrichs 22 x Ur-Großvater).
763 Hoger (Heinrichs 23 x Ur-Großvater).
591 Medelphus (Heinrichs 18 x Ur-Großvater).
696 Merwig I. König (Heinrichs 21 x Ur-Großvater).
606 Merwig II. (Heinrichs 19 x Ur-Großvater).
497 N.N. (Heinrichs 16 x Ur-Großmutter).
694 NN (Heinrichs 21 x Ur-Großmutter).
653 Wedelphus (Heinrichs 20 x Ur-Großvater).
537	THÜRINGER, DER, Baderich König (Heinrichs 17 x Ur-Großvater).

Verw.	Name (Beziehungen)
153	TOUR-ALSACE, DE, Liutfried II. comte (Heinrichs 9 x Ur-Großvater).
177	TOURS [DE MORVOIS], DE, Ava (Bava) (Heinrichs 9 x Ur-Großmutter).
131	TOURS, DE, Adélaïde (Heinrichs 8 x Ur-Großmutter).
176 Hugues I. comte d' Alsace-Bourges II. comte (Heinrichs 9 x Ur-Großvater).
792	TOXANDRIEN, VON, Gundobaud I. (Heinrichs 24 x Ur-Großvater).
808 Macromir (Heinrichs 25 x Ur-Großvater).
776 Ragaises (Heinrichs 23 x Ur-Großvater).
249	TRÈVES [VON BAYERN], DE, Willigard (Heinrichs 11 x Ur-Großmutter).
250	TRÈVES [VON WORMS], DE, Guilgarda (Frau von Heinrichs 11 x Ur-Großvater).
248	TRÈVES, DE, Saint Liévin (Heinrichs 11 x Ur-Großvater).
322	TRÈVES, DE, Warin I. (Heinrichs 12 x Ur-Großvater).
1669	TROY [DE PHRYGIE], Hecube I. (Heinrichs 62 x Ur-Großmutter).
1668	TROY, Priam King of (Heinrichs 62 x Ur-Großvater).
952	TUOBA, VON DER, Tuoba Fu Hauptmann (Heinrichs 34 x Ur-Großvater).
340	TURIN, VON, NN (Heinrichs 13 x Ur-Großmutter).
57	ULRICH, Herr (Heinrichs 6 x Ur-Großvater).
387	UPPSALA [ALGAUTSDOTTIR], VON, Gauthild (Heinrichs 13 x Ur-Großmutter).
331	UPPSALA [SOLEYAR], VON, Solva Solveig Halfdansson (Heinrichs 12 x Ur-Großmutter).
557	UPPSALA, VON, Adil Yngling Ottarrsson König (Heinrichs 17 x Ur-Großvater).
687 Aun der Alte Jaarundsson König (Heinrichs 20 x Ur-Großvater).
641 Egill Vendilkraaka Anesson König (Heinrichs 19 x Ur-Großvater).
516 Eysteinn I. Adilsson König (Heinrichs 16 x Ur-Großvater).
386 Ingiald Yngling Evilheart König (Heinrichs 13 x Ur-Großvater).
726 Jaarund Yngling Yngvesson König (Heinrichs 21 x Ur-Großvater).
330 Olaf Treeshaver Yngling Vermeland König (Heinrichs 12 x Ur-Großvater).
437 Onund Yngling Yngvarsson König (Heinrichs 14 x Ur-Großvater).
597 Ottarr Vendilkraaka Yngling König (Heinrichs 18 x Ur-Großvater).
477 Yngvarr Haara Yngling König (Heinrichs 15 x Ur-Großvater).
598 Yrsa (Heinrichs 18 x Ur-Großmutter).
558 Yrsa Helgesdottir (Heinrichs 17 x Ur-Großmutter).
1025	URANUS, Herr (Heinrichs 36 x Ur-Großvater).
1026 Gaia (Heinrichs 36 x Ur-Großmutter).
712	VALENTINIAN, Flavius Placidius, III (Heinrichs 21 x Ur-Großvater).
772	VALIANA, Flavia (Heinrichs 23 x Ur-Großmutter).
671	VANDALEN [VON ROM], DER, Eudoxia (Heinrichs 20 x Ur-Großmutter).
655	VANDALEN, DER, Frilla (Heinrichs 20 x Ur-Großmutter).
654 Godegisel von Andalusien König (Heinrichs 20 x Ur-Großvater).
670 Hunrich König (Heinrichs 20 x Ur-Großvater).
487	VANDALEN, VON DEN, Amalberga (Heinrichs 16 x Ur-Großmutter).
524 Amalfrida (Heinrichs 17 x Ur-Großmutter).
566 Geiso (Heinrichs 18 x Ur-Großvater).
523 Thrasamund (Heinrichs 17 x Ur-Großvater).
389	VEND, VON, Sigtryg König (Heinrichs 13 x Ur-Großvater).
418	VERDUN [NN], DE, Frau (Heinrichs 14 x Ur-Großmutter).
417	VERDUN, DE, Ansoud (Heinrichs 14 x Ur-Großvater).
539	VERDUN, VON, Desiderus Bischof (Heinrichs 17 x Ur-Großvater).
459 N.N. (Heinrichs 15 x Ur-Großvater).
502 N.N. (Heinrichs 16 x Ur-Großvater).
92	VERMANDOIS [DE BOBBIO], DE, Rothaeide (Heinrichs 7 x Ur-Großmutter).
67	VERMANDOIS [DE MORVOIS], DE, Berthe (Heinrichs 6 x Ur-Großmutter).
66	VERMANDOIS, DE, Heribert I. Semlis comte (Heinrichs 6 x Ur-Großvater).
91 Pépin II. comte (Heinrichs 7 x Ur-Großvater).
133 Theodorich I. (Heinrichs 8 x Ur-Großvater).
1052	VERUS [PLAUTIA], Aelia Fundania (Heinrichs 37 x Ur-Großmutter).
1051	VERUS, Lucius Ceionius Commodus (Heinrichs 37 x Ur-Großvater).
1215	VESPIAN [DOMITILIA], Flavia (Heinrichs 41 x Ur-Großmutter).
1214	VESPIAN, Titus Flavius Sabinus Vespasianus Caesar (Heinrichs 41 x Ur-Großvater).
278	VESTFOLD [EYSTEINSDOTTIR], VON, Asa (Heinrichs 11 x Ur-Großmutter).
229	VESTFOLD, VON, Eysteinn Yngling Halfdansson König (Heinrichs 10 x Ur-Großvater).
277 Halfdan Hvitbein Yngling Soleyar König (Heinrichs 11 x Ur-Großvater).
230 Hild Eiriksdotter Königin (Heinrichs 10 x Ur-Großmutter).
170	VINZGAU [VON ALEMANNIEN], Imma (Heinrichs 9 x Ur-Großmutter).
169	VINZGAU, Gerold I. Graf im (Heinrichs 9 x Ur-Großvater).

Verw. Name (Beziehungen)

- 1218 VIPSANIA, Julia (Minor IV) (Heinrichs 41 x Ur-Großmutter).
605 VISIGOTHEN [VON BURGUND], DER, Hildegunde (Heinrichs 19 x Ur-Großmutter).
604 VISIGOTHEN, DER, Wallia König (Heinrichs 19 x Ur-Großvater).
172 VOM NAGOLDGAU, Iremtrude (Heinrichs 9 x Ur-Großmutter).
90 WAIBLINGEN, VON, Judith Welf und (Heinrichs 7 x Ur-Großmutter).
12 WALBECK [AUS BAYERN], VON, Adalheid (Heinrichs Urgroßmutter).
34 WALBECK [VON ARNEBURG], VON, Mathilde (Heinrichs 4 x Ur-Großmutter).
24 WALBECK [VON STADE], VON, Kunigunde (Heinrichs 3 x Ur-Großmutter).
16 WALBECK, VON, Friedrich (Heinrichs 2 x Ur-Großvater).
11 Konrad (Heinrichs Urgroßvater).
48 Lothar I (Heinrichs 5 x Ur-Großvater).
33 Lothar II. Graf (Heinrichs 4 x Ur-Großvater).
23 Siegfried I. Graf (Heinrichs 3 x Ur-Großvater).
17 Tietberga (Heinrichs 2 x Ur-Großmutter).
813 WEI [KAISERIN], Si nee (Heinrichs 25 x Ur-Großmutter).
812 WEI, Xianwen Kaiser von Northern (Heinrichs 25 x Ur-Großvater).
329 WENDEN, VON, Billung (Heinrichs 12 x Ur-Großvater).
607 WENDEN, Genserich 18. König der Herulen und (Heinrichs 19 x Ur-Großvater).
669 WESTGOTEN [DES FRANCS], DER, Clothilde (Heinrichs 20 x Ur-Großmutter).
668 WESTGOTEN, DER, Amalarich I. König (Heinrichs 20 x Ur-Großvater).
424 Fulk (Tolga) König (Heinrichs 14 x Ur-Großvater).
545 Sigebut König (Heinrichs 17 x Ur-Großvater).
640 WIHGILS, Herr (Heinrichs 19 x Ur-Großvater).
686 WITTA, Herr (Heinrichs 20 x Ur-Großvater).
400 WORMSGAU, Adalheim Graf im (Heinrichs 14 x Ur-Großvater).
692 XANTEN, VON, Walderich (Heinrichs 21 x Ur-Großvater).
781 YU [YANG], Lady Li Lady (Heinrichs 23 x Ur-Großmutter).
780 YU, Prinz von Jingzhao Yuan (Heinrichs 23 x Ur-Großvater).
1504 ZOROBABEL, Hananiah ben (Heinrichs 52 x Ur-Großvater).
47 ZÜTPHEN [VON LOTHRINGEN], Gerberga (Heinrichs 5 x Ur-Großmutter).
46 ZÜTPHEN, Meginoz von Geldern und (Heinrichs 5 x Ur-Großvater).